

ҚАЗАҚСТАН РЕСПУБЛИКАСЫ ҒЫЛЫМ ЖӘНЕ ЖОҒАРЫ БІЛІМ МИНИСТРЛІГІ
ҚЫЗЫЛОРДА «БОЛАШАҚ» УНИВЕРСИТЕТІ



**«ЗАМАНАУИ ҒЫЛЫМ: ЖАҢА ТӘСІЛДЕР ЖӘНЕ
ҚАЗІРГІ ЗЕРТТЕУЛЕР»
АТТЫ ХАЛЫҚАРАЛЫҚ ҒЫЛЫМИ-ТӘЖІРИБЕЛІК
КОНФЕРЕНЦИЯНЫҢ МАТЕРИАЛДАРЫ**

18 сәуір, 2024 ж.



ҚАЗАҚСТАН РЕСПУБЛИКАСЫ ҒЫЛЫМ ЖӘНЕ ЖОҒАРЫ
БІЛІМ МИНИСТРЛІГІ
ҚЫЗЫЛОРДА «БОЛАШАҚ» УНИВЕРСИТЕТІ

МИНИСТЕРСТВО НАУКИ И ВЫСШЕГО
ОБРАЗОВАНИЯ РЕСПУБЛИКИ КАЗАХСТАН
КЫЗЫЛОРДИНСКИЙ УНИВЕРСИТЕТ «БОЛАШАК»

MINISTRY OF SCIENCE AND HIGHER EDUCATION
OF THE REPUBLIC OF KAZAKHSTAN
KYZYLORDA «BOLASHAK» UNIVERSITY

**«ЗАМАНАУИ ҒЫЛЫМ: ЖАҢА ТӘСІЛДЕР ЖӘНЕ
ҚАЗІРГІ ЗЕРТТЕУЛЕР»
АТТЫ ХАЛЫҚАРАЛЫҚ КОНФЕРЕНЦИЯНЫҢ
МАТЕРИАЛДАРЫ
18 сәуір, 2024 ж.**

Қызылорда «Болашак» университеті
Кызылординский университет «Болашак»
Kyzylorda «Bolashak» university

**«ЗАМАНАУИ ҒЫЛЫМ: ЖАҢА ТӘСІЛДЕР ЖӘНЕ
ҚАЗІРГІ ЗЕРТТЕУЛЕР»**
атты халықаралық конференцияның материалдары
18 сәуір 2024 ж.

Материалы международной конференции

**«СОВРЕМЕННАЯ НАУКА: НОВЫЕ ПОДХОДЫ И
СОВРЕМЕННЫЕ ИССЛЕДОВАНИЯ»**
18 апреля 2024 г.

Materials of the international conference
**«MODERN SCIENCE: NEW APPROACHES AND
MODERN RESEARCH»**
April 18, 2024

Kyzylorda, 2024

ISBN 978-601-273-234-4

УДК 001

ББК 72

З-21

РЕДАКЦИЯ АЛҚАСЫ/ РЕДАКЦИОННАЯ КОЛЛЕГИЯ

Бас редактор – Досманбетов Б.С., ҚР Ұлттық Ғылым Академиясының академигі, экономика ғылымдарының докторы, профессор; Бас редактордың орынбасары – Снасапова Г.Ж., филология ғылымдарының кандидаты; Жауапты редактор – Еспенбетова А.Т., тарих ғылымдарының кандидаты

Редакция алқасы: Ким И.Л., экономика ғылымдарының докторы, профессор; Өтесінов Ж.Ө., ауыл шаруашылығы ғылымдарының докторы, профессор; Жанзақов М.М., ауыл шаруашылығы ғылымдарының кандидаты, доцент; Арғынбекова Г.И., заң ғылымдарының кандидаты; Шураева С.Н., экономика ғылымдарының кандидаты; Шумейко Н.Е., филология ғылымдарының кандидаты, доцент; Нұрсұлтанқызы Ж., филология ғылымдарының кандидаты, доцент; Әлібекова Ғ.Б., ауыл шаруашылығы ғылымдарының кандидаты, доцент; Байтасов К.Б., техника ғылымдарының кандидаты, доцент; Есенова Р.Қ., педагогика ғылымдарының магистрі; Қасымбекова М.Д., әлеуметтік ғылымдар магистрі; Мұханова Ж.Ә., жаратылыстану ғылымдарының магистрі

Техникалық редактор: Алтынбеков Ш.Ғ. Жауапты шығарушы: Алтынбеков Ш.Ғ.

«Заманауи ғылым: жаңа тәсілдер және қазіргі зерттеулер»: 2024 жылдың 18 сәуіріндегі халықаралық ғылыми-тәжірибелік конференция материалдары. – Қызылорда: Қызылорда «Болашақ» университеті, 2024. – 794 б.

«Современная наука: новые подходы и современные исследования». Материалы международной научно-практической конференции, 18 апреля 2024 года. – Кызылорда: Кызылординский университет «Болашақ», 2024. – 794 с.

Жинаққа оқытушылар, магистранттар, студенттер, колледж және орта мектеп мұғалімдерінің жаратылыстану-техникалық, әлеуметтік-гуманитарлық және педагогикалық ғылымдардың өзекті мәселелері бойынша баяндамалары енгізілген.

© Қызылорда «Болашақ» университеті, 2024

МАЗМҰНЫ

ЗАМАНАУИ ПЕДАГОГИКАЛЫҚ БІЛІМ БЕРУДІ ДАМУДЫҢ НЕГІЗГІ ТЕНДЕНЦИЯЛАРЫ

1. Проблема профессиональной деятельности и личности учителя в педагогической науке и практике	
Абдукаликова А.Ж., к.п.н, старший преподаватель, Кызылординский университет «Болашақ»	16
2. Тұлғаның әлеуметтік-мәдени құзыреттілігін дамытудағы интерактивті педагогикалық технологиялардың рөлі	
Тулепбергенова А.У., магистр, аға оқытушы, Қызылорда «Болашақ» университеті.....	20
3. Білім алушылардың танымдық қызығушылықтарын педагогикалық-психологиялық аспектілер арқылы дамыту	
Жәрімбет А.О., магистр, оқытушы, Қызылорда «Болашақ» университеті.....	25
4. Зияты зақымдалған балаларға арт-терапия әдістерін жүргізу	
Нұрхашова А.Б., магистр, аға оқытушы, Қызылорда «Болашақ» университеті	29
5. Тарих сабағында цифрлық технологияларды қолданудың тиімділігі	
Нурпеисова Э.С., магистр, оқытушы, Қызылорда медициналық жоғары колледжі.....	32
6. Student-Centered Learning: A Comprehensive Examination and Justification for Implementation in the Kazakhstani Educational System	
Яновский А.В., магистрант ОП 7М01730 – Иностранный язык: два иностранных языка, НАО Павлодарский педагогический университет им. Әлкей Марғұлан ..	37
7. Жоғары оқу орнындағы жас ғалымдардың ғылыми мотивациясы	
Қасымбекова М.Д., магистр, аға оқытушы, Қызылорда «Болашақ» университеті.	42
8. Жеткіншектердің қабілетінің тұлғааралық қарым-қатынас жағдайында даму мәселесі	
Айтжанова Р.М., п.ғ.к., қауымдастырылған профессор, Досмағанбетұлы Бауыржан, 7М01101 - Педагогика және психология білім беру бағдарламасы бойынша ПП-22м оқу тобының магистранты, Қызылорда «Болашақ» университеті	46
9. Методы и приемы преподавания русского языка в казахских группах неязыкового вуза	
Исагулова Т.Р., старший преподаватель, Шаукенева С.К., старший преподаватель, Западно-Казахстанский инновационно-технологический университет, Институт отраслевых технологий	50
10. Интернетке тәуелділікке бейім жасөспірімдердің эмоционалдық интеллектісінің ерекшеліктері	
Ұлықпан Ғ., 7М01101 - Педагогика және психология білім беру бағдарламасы бойынша ПП-22-1м оқу тобының магистранты, Қорқыт Ата атындағы Қызылорда университеті.....	57
11. Emotional intelligence of students with different degrees of involvement in electronic social networks	
Ulykpan G., 7M01101-pedagogy and psychology master's student of the PP-22-1m training group in the specialty Korkyt Ata KU University.....	64
12. Тарих сабағында инновациялық әдіс-тәсілдерді пайдалану	
Махамбетова А.Ж., оқытушы, Қызылорда медициналық жоғары колледжі	72
13. Особенности управления самостоятельной учебной деятельностью старшеклассников	

Манабаева С.Е., старший преподаватель, Ешенкулова Д.Б., PhD, асс.профессор, Кабекеева К.К., PhD, старший преподаватель, университет «Мирас».....	76
14.Студенттердің өзін-өзі табысты жүзеге асыруын қалыптастырудың кешенді психологиялық бағдарламасы	
Манабаева С.Е., аға оқытушы, Ешенкулова Д.Б., PhD, қауымдастырылған профессор, Кабекеева К.К., PhD, аға оқытушы, «Мирас» университеті.....	80
15.7-9 сынып геометрия курсында оқушыларды дәлелдеуге арналған есептерді шешуге үйрету әдістемесі	
Қадырбек Ұлнұр, 7М01501 - Математика білім беру бағдарламасы бойынша 2-курс магистранты, Абай атындағы Қазақ Ұлттық педагогикалық университеті	85
16.Педагог-психологтардың психодиагностикалық іс-әрекетінде ақпараттық-коммуникациялық технологияларды қолдану	
Сикимбаева А.Б., магистр, аға оқытушы, «Мирас» университеті	89
17. Орта мектепте креолизацияланған мәтіндерді қолдану арқылы жазу дағдысын қалыптастыру	
Жолдыбаева Ж. А., 6В01703 - Шетел тілі: екі шетел тілі білім беру бағдарламасы бойынша ШТА-41 оқу тобының білім алушысы, Әлкей Марғұлан атындағы Павлодар педагогикалық университеті	94
18.Жаңартылған білім мазмұнында Абайдың он жетінші қарасөзін оқыту	
Шаймағанбетова Қ.Б., аға оқытушы, Қызылорда «Болашақ» университеті	99
19.Информатика сабағында оқыту технологияларын қолдану арқылы білім сапасын арттыру	
Қалиянов Е.Қ., информатика пәнінің мұғалімі, Б.Шалғынбаев атындағы №217 ІТ-мектеп-лицейі.....	103
20.Физика пәні мұғалімдерін даярлауда оқушылардың білім сапасын арттыруды жүзеге асыру жолдары	
Жумабаева М.А., магистрант, Қорқыт Ата атындағы Қызылорда университеті	108
21.Геометрия сабағында STEM технологиясын қолдану арқылы оқушыларды зерттеу жұмысына бағыттау	
Ахатай А., 8D01510 – «Математика педагогтерін даярлау» білім беру бағдарламасы бойынша 2 курс докторанты, Қорқыт Ата атындағы Қызылорда университеті.....	112
22.Бастауыш сыныптарда балаларға ағылшын тілін оқыту мәселелері	
Акназарова А.Т., ағылшын тілінің мұғалімі, Т.Есетов атындағы №264 мектеп-лицейі.....	115
23.Мектепке дейінгі жастағы балаларды оқытуда дамыта оқыту технологиясының элементтерін қолдану тиімділігі	
Ахмет К.О., тәрбиеші, Шымкент қаласы білім басқармасының мемлекеттік арнаулы (коррекциялық) №28 «Гауһар» балабақшасы» (сөйлеу функциялары ауыр және жеңіл бұзылған балаларға арналған) коммуналдық мемлекеттік мекемесі.....	119
24.Актуальные подходы к формированию естественнонаучной грамотности на уроках географии	
Галкина О.В., Школа-лицей №35, г.Уральск.....	123
25.Отандық жалпы білім беретін мектептерде инклюзивті оқытудың қазіргі жағдайлары	
Бақытбайқызы Айнұр, магистр, аға оқытушы, Қызылорда «Болашақ» университеті.....	128
26.Зияты зақымданған бастауыш сынып оқушыларының ойлау қабілетін дамыту	
Бақытбайқызы Айнұр, магистр, аға оқытушы, Қызылорда «Болашақ» университеті.....	131

27.5-6 жастағы сөйлеу тілі патологиясы бар балаларға арналған сюжетті-рөлдік ойын әдістемесінің маңызы	
Ибраев С.А., м.ғ.к., аға оқытушы, Қызылорда «Болашақ» университеті	134
28.Бастауыш мектеп оқушыларының сөйлеу дағдыларын дамыту аспектілері	
Туйтенова А.С., «Бастауыш оқытудың педагогикасы мен әдістемесі» білім беру бағдарламасы бойынша магистрант, ғылыми жетекшісі: Шакенова Т.Ж., п.ғ.к., Әлкей Марғұлан атындағы Павлодар педагогикалық университеті	137
29.Математикалық талдау есептерін қолданбалылық бағдарда оқыту әдістемесі	
Аймбетова М.Т., магистр, аға оқытушы, Қызылорда «Болашақ» университеті.	143
30.Графика тәсілдері арқылы қоршаған ортаны бейнелеу әдістері	
Ескуниева М.Е., аға оқытушы, Қызылорда «Болашақ» университеті.....	147
31.Инклюзивті білім берудің шетелдік тәжірибесі	
Жалғас А.Н., магистр, оқытушы, Қызылорда «Болашақ» университеті.....	152
32.Жасанды интеллект және білім беру	
Шамсудинова Г.М., магистр, аға оқытушы, Қызылорда «Болашақ» университеті.....	158
33.Эмоционалды көңіл – күйдің ағылшын тілі сабақтарында оқушылардың ынтасын арттыруға ықпалы	
Оралбаева Г.С., магистр, аға оқытушы, Қызылорда «Болашақ» университеті	161
34.Оқу үрдісінде білім алушылардың психикалық денсаулығын қамтамасыз етудің психологиялық-педагогикалық шарттары	
Табулова А.Б., п.ғ.к., доцент, Қызылорда «Болашақ» университеті	165
35.Кәсіптік білім берудегі инновациялық технологиялар	
Божанов М.М., оқытушы, Қызылорда медициналық жоғары колледжі	169
36.Зияты зақымдалған балалардың моторикасын дамыту	
Нұрхашова А.Б., магистр, аға оқытушы, Қызылорда «Болашақ» университеті	173
37.2-ші ретті лагранж тендеулерін динамика есептерін шешуде қолдану	
Боранбаев Б. Т., аға оқытушы, Қызылорда «Болашақ» университеті	176
38.Жоғары мектептегі педагогикалық және психологиялық пәндерін экологияландыру мәселелері	
Боранбаев Ә.С., п.ғ.к., аға оқытушы, Қызылорда «Болашақ» университеті	180
39.Казахско – кыргызский орнамент: всеобщее и уникальное	
Рамазанова Г.Т., старший преподаватель, Кызылординский университет «Болашақ»	185
40.Мектепке дейінгі ұйымдарда педагогикалық технологияларды қолдану	
Тұнғатова Н.Ә., магистр, аға оқытушы, Қызылорда «Болашақ» университеті...	191
41.Мектепке дейінгі білім беруде STEAM технологиясын қолдану	
Баймағанбетова Г.Б., магистр, оқытушы, Қызылорда «Болашақ» университеті	195
42.Бастауыш сыныптарда логикалық ойлауды жетілдіру арқылы математика пәніне қызығушылықты арттыру	
Зұлхарнаева Ә.Т., магистр, оқытушы, Қызылорда Болашақ университеті.....	198
43.Сәндік-қолданбалы өнердің техникаларының түрлері	
Киикбаева Ә.М., магистр, оқытушы, Қызылорда «Болашақ» университеті.....	201
44.Gamification in learning: transforming education in regional schools	
А.А. Shakizada., Korkyt Ata University Kyzylorda, Republic of Kazakhstan.....	205
45.Формирование исследовательской компетентности с использованием Case Study при обучении иностранного языка	
Новик П., ОП ИЯ 7М01730 - «Иностранный язык: два иностранных языка» студент группы МИЯ-22, Павлодарский педагогический университет им. Әлкей Марғұлан	212

46.Тарих сабағында заманауи әдіс-тәсілдерді тиімді пайдалану Издина Қ.М., магистр, оқытушы, Шиелі индустриалды-аграрлық колледжі	215
47.Оқыту жолындағы ұлттық құндылықтар негізіндегі тәрбие Алтаева Г.Р., оқытушы, Қызылорда медициналық жоғары колледжі.....	219
48.Бастауыш сынып оқушыларына көркем шығарма арқылы ұлттық тәрбие берудің жолдары Полат Айнұр Алмасқызы, магистрант, Қызылорда «Болашақ» университеті	222
49.Аутизмі бар балаларды және олардың отбасыларын кәсіби сүйемелдеудің бірыңғай жүйесін құру Рысқұлова А.Ә., магистр, аға оқытушы, Қызылорда «Болашақ» университеті	226
50.Сөйлеу ақаулығы бар оқушыларды оқытудағы қиындықтар мен өзекті мәселелер Қирабаева Ш., п.ғ.к., аға оқытушы, Қызылорда «Болашақ» университеті	230
51.Бастауыш сынып мұғалімдерінің ғылыми-зерттеу қызметін қалыптастыру жолдары Тұрмаханова М.С., 7М01301 – «Бастауыш оқыту педагогикасы мен әдістемесі» білім беру бағдарламасының 1 курс магистранты, Қызылорда «Болашақ» университеті.....	235
52.Бастауыш сынып оқушыларын оқытуда эстетикалық тәрбие берудің негізгі бағыттары мен ерекшеліктері Ескараева А.Д., ф.ғ.к., аға оқытушы, Қызылорда «Болашақ» университеті, Алпысова А.К., Baiterek-school жеке мектебі.....	239
53.Бастауыш сынып оқушыларына эстетикалық тәрбие берудің психологиялық-педагогикалық мәселелері Ескараева А.Д., ф.ғ.к., аға оқытушы, Қызылорда «Болашақ» университеті, Тлеуова Ж.С., Альниязова Р., Төретам, №85 орта мектебі.....	243
54.Болашақ мамандардың медиақұзыреттілігін қалыптастыру негіздері Сейтмағамбетова Ә.Ғ., магистрант, Қызылорда «Болашақ» университеті	248
55.Болашақ мамандардың ғылыми-ақпараттық мәдениетін қалыптастыру Сапарова Ж.Т., магистрант, Қызылорда «Болашақ» университеті, Тұрымбет К.М., №282 мектеп-лицей мұғалімі.....	251
56.Болашақ бастауыш сынып мұғалімінің өзін-өзі тәрбиелеу мәдениетін қалыптастыру Сарбалаева М.Б., магистрант, Қызылорда «Болашақ» университеті, Турганбаева З.О., Ә.Құдабаев атындағы №197 қазақ орта мектебінің мұғалімі.....	254
57.STEAM технологиясы арқылы оқыту үдерісін ұйымдастыру жолдары Есенова Р.К., магистр, аға оқытушы, Қызылорда Болашақ университеті, Кожамет Аида, NGS Жаңа ұрпақ мектебінің мұғалімі, педагогика ғылымдарының магистрі.....	258
58.Бастауыш сынып оқушыларының есте сақтау қабілеттерін дамыту арқылы оқу жылдамдығын арттыру Әбдіқадыр Б.М., магистрант, Қызылорда «Болашақ» университеті, ғылыми жетекші: Сартаева Н.Т., аға оқытушы, PhD доктор.....	261
59.Б.Момышұлының шығармашылық еңбектеріндегі оқушы-жастарды отансүйгіштікке тәрбиелеу Айтжанова Р.М., п.ғ.к., қауымдастырылған профессор, Есенов Б.М., 7М01101 - Педагогика және психология білім беру бағдарламасы бойынша ПП-22м оқу тобының магистранты, Қызылорда «Болашақ» университеті.....	265
60.Жалпы сөйлеу тілі дамымаған балалардың байланыстырып сөйлеу тілінің ерекшеліктері Шаймбетов Ж. М., PhD, аға оқытушы, Қызылорда «Болашақ» университеті	268

61.Арнайы (түзету) мекемелерінің балаларын оқыту технологиялары	
Балмаханова С. З., магистр, аға оқытушы, Қызылорда «Болашақ» университеті	271
62.Steam технологиясы арқылы бастауыш сынып оқушыларының математикалық сауаттылығын қалыптастыру	
Шакенова Т.Ж., п.ғ.к., Уалинова А.Ж., 7М01311 - Бастауыш оқытудың педагогикасы мен әдістемесі білім беру бағдарламасы бойынша магистрант, Әлкей Марғұлан атындағы Павлодар педагогикалық университеті	273
63.Қазіргі білім беру кеңістігінде тұлға дарындылығын зерттеу мәселесі	
Оразова С.А., Қызылорда «Болашақ» университеті	278
64.Ағылшын тілі сабағында оқушылардың шығармашылық қабілеттерін білім-білік арқылы қалыптастыру	
Ниязова Н., 6В01703 - Шетел тілі: екі шетел тілі білім беру бағдарламасы бойынша ШТА-47 оқу тобының білім алушысы, Әлкей Марғұлан атындағы Павлодар педагогикалық университеті	282
65.Ағылшын тілі сабағындағы оқыту құралдары	
Жанатова А., 6В01703 - Шетел тілі: екі шет тілі білім беру бағдарламасы бойынша білім алушы, Ә.Марғұлан атындағы Павлодар педагогикалық университеті	287
66.Ерекше балаларға қарапайым математикалық есептер шығару	
Серікбаева В.Е., п.ғ.к., аға оқытушы, Қызылорда «Болашақ» университеті	291
67.Инклюзивті білім беру жағдайында бағалаудың критерийлері	
Рысқұлова А.Ә., магистр, аға оқытушы, Қызылорда «Болашақ» университеті	294
68.Девиантты мінез-құлық және оның пайда болу себептері	
Ахмет Батырхан Русланұлы, 7М01101-Педагогика және психология білім беру бағдарламасы бойынша магистрант, Қызылорда Болашақ университеті	298
69.Заманауи білім беру мазмұны аясындағы болашақ бастауыш сынып мұғалімінің кәсіби әлеуеті	
Хожбанова Ж. С., магистрант, Қызылорда «Болашақ» университеті	302
70.Педагогтердің кәсіби құзыреттілігін қалыптастыру	
Орынбасаров Б.А., магистрант, Қызылорда Болашақ университеті	306
71.Оқушылардың шығармашылық қабілетін дамыту	
Жумадиллаева С.Ж., магистрант, Қызылорда Болашақ университеті	310

ЭКОНОМИКА, БИЗНЕС, БАСҚАРУ МЕН ҚҰҚЫҚ ДАМУЫНЫҢ ТЕОРИЯЛЫҚ, ПРАКТИКАЛЫҚ АСПЕКТІЛЕРІ

1. Қазақстан Республикасында шағын және орта кәсіпкерлікті дамыту перспективалары	
Сейсекеев А.О., э.ғ.к., аға оқытушы, Жұматай Н.Ж., 6В04102-«Экономика» білім беру бағдарламасы бойынша Э-21/3 оқу тобының білім алушысы, Қызылорда «Болашақ» университеті	315
2. Активтердің теориялық негіздері мен түрлері	
Райымбекова А.Т., э.ғ.к., аға оқытушы, Қызылорда «Болашақ» университеті	319
3. Кәсіпорынның қаржылық жағдайын талдаудың мәні, әдістері және мақсаты	
Райымбекова А.Т., э.ғ.к., аға оқытушы, Қызылорда «Болашақ» университеті	324
4. Компанияның бәсекеге қабілеттілігін арттыру жолдары	
Сегізбаева Д.У., магистр, аға оқытушы, Бодыкова А.Т., магистр, аға оқытушы, Қызылорда «Болашақ» университеті	329
5.Құрылыстағы инвестицияның рөлі - ҚР экономикасының бәсекеге қабілеттілігін арттырудың басты шарттарының бірі	
Сағынаева М. С., магистр, аға оқытушы, Қызылорда «Болашақ» университеті	332
6. Уровень доходности предприятия: оценка и методы увеличения	

Сағынаева М.С., магистр, старший преподаватель, Кызылординский университет «Болашак»	337
7. Цифрландыру, ғылым және инновациялар есебінен технологиялық серпіліс	
Тажикова Ж. Ж., оқытушы, Қызылорда «Болашак» университетінің жоғары колледжі.....	342
8. Аймақтағы цифрландыру процесінің негізгі ерекшеліктері	
Қындыбаева Ж.Р., магистрант, ғылыми жетекшісі: Муханова А.Е., Қызылорда «Болашак» университеті	346
9. Қазақстандағы НЕЕТ жастар үлесі және оны төмендету бағыттары	
Мади А.Қ., магистрант, ғылыми жетекшісі: Ерниязова Ж.Н., Қорқыт ата атындағы Қызылорда университеті.....	350
10. Мемлекеттік басқару жүйесін жетілдіру мәселелері	
Байменова И.А., оқытушы, Қызылорда медициналық жоғары колледжі	356
11. COVID-19: Қазақстанда қалыптасқан әлеуметтік-экономикалық жағдай	
Усманова А.С., оқытушы, Қызылорда медициналық жоғары колледжі.....	360
12. Экономикалық интеграцияның мәні және оның дамуын анықтайтын факторлар	
Шеримбетов А.Б., Қызылорда «Болашак» университеті, Э -23м оқу тобының магистранты.	364
13. Қазіргі әлемдік экономикалық байланыстар жүйесіндегі ел экономикасының бәсекеге қабілеттілігі	
Есіркеп А.М., Қызылорда «Болашак» университеті, Э -23м оқу тобының магистранты	368
14.Қазақстан Республикасындағы автокөлік дамуының қазіргі жағдайы	
Тамабай Бексұлтан Арыстанұлы, Э -23м оқу тобының магистранты, Қызылорда «Болашак» университеті	372
15. Билік бөлу теориясының құқықтық мемлекет қалыптастыруға әсері	
Қаржаубаев Е.К., з.ғ.д, профессор, Қызылорда «Болашак» университеті.....	375
16. Перспективы развития евразийской интеграции в эпоху глобальных изменений	
Аргинбекова Г.И., Райханов И.А., Құтымбай Н.Қ., Кызылординский университет «Болашак»	383
17. Адам құқықтарының азаматтық құқық саласындағы көрінісі	
Серкебаев Д.Ж., магистр, оқытушы, Қызылорда «Болашак» университеті, Аманғали С.Н., Қ-21/9 оқу тобының білім алушысы, Қызылорда «Болашак» университетінің жоғары колледжі.	392
18. Заттық құқыққа жалпы сипаттамасы	
Абдукерова А.М., магистр, оқытушы, Бекманова Ж.У., оқытушы, Қызылорда «Болашак» университеті	396
19. Жұмыссыздықтың теориялық негіздері	
Қындыбаева Р.Р., магистр, аға оқытушы, Қызылорда«Болашак» университеті, Қындыбаева Ж.Р., оқытушы, Қызылорда медициналық жоғары колледжі.....	400
20. Құқықтық сана мен құқықтық мәдениетті қалыптастырудың теориялық негіздері	
Абдукерова А.М., магистр, оқытушы, Қызылорда «Болашак» университеті	405
21. Қазақстан Республикасындағы сыбайлас жемқорлықпен күрес жағдайы және ол үшін жаза тағайындау	
Бекманова Ж.У., оқытушы, Қызылорда «Болашак» университеті	409
22. Заң ғылымдарының жалпы, арнайы және жеке әдістердің жіктелуі туралы	
Ержанова З.А., магистр, оқытушы, Қызылорда «Болашак» университеті	413

23. Заң ғылымдарының зерттеу өзектілігі	
Ержанова З.А., магистр, оқытушы, Қызылорда «Болашақ» университеті	417
24. Биологическая природа человека	
Құтымбай Н.Қ., Қызылординский университет «Болашақ»	419
25. Қазақстан Республикасындағы тасымалдауды ұйымдастырудың құқықтық негіздері	
Қындыбаева Р.Р., магистр, аға оқытушы, Қызылорда «Болашақ» университеті	423
26. Конституциялық бақылау органдарының құрылу тәртібі	
Пиржанова А.С., магистр, аға оқытушы, Қызылорда «Болашақ» университеті	428
27. Содружество независимых государств: история создания, источники права и институты	
Райханов И. А., старший преподаватель, Кызылординский университет «Болашақ»	431
28. Основные положения концепции Евразийской интеграции	
Райханов И.А., Құтымбай Н.Қ., Кызылординский университет «Болашақ»	435
29. Азаптау фактілерін тергеп-тексеру кезінде сот-медициналық сараптама жүргізудің құқықтық негіздері	
Садуов Б.Б., ҚР Қызылорда облысы бойынша сот сараптамалары институты, Абдукерова А.М., магистр, оқытушы, Қызылорда «Болашақ» университеті ...	438

ӘЛЕУМЕТТІК-ГУМАНИТАРЛЫҚ ҒЫЛЫМДАР ДАМУЫНЫҢ ҚАЗІРГІ МӘСЕЛЕЛЕРІ

1. Қазақ тілі сөз жасамын оқытудың лингвокогнитивтік моделі	
Абитова Ж.С., «6D011700 – Қазақ тілі мен әдебиеті» докторанты, ҚазҰлтҚызПУ	441
2. Types of elliptical sentences by the aim of statements (by modality and intonation)	
Atazhanova Z.M., candidate of philological Sciences, senior lecturer of Kyzylorda Bolashak University, Myrzakozhaeva Z.S., master of Pedagogical Sciences	447
3. Роль метафоры в репрезентации национальной языковой картины мира (на материале казахского и английского языков)	
Снасапова Г.Ж., к.ф.н., Кызылординский университет «Болашақ»	450
4. Синтаксические средства экспрессии в стихотворных текстах (параллелизм)	
Спасова Л.В., к.ф.н., старший преподаватель, Кызылординский университет «Болашақ»	454
5. Структура лексического поля цвета	
Шумейко Н.Е., к.ф.н., доцент, Кызылординский университет «Болашақ»	456
6. Дүниенің паремологиялық бейнесіндегі «Әйел» концептісі	
Нұрсұлтанқызы Жазира, ф.ғ.к., доцент, Абат Үміт Ақниетқызы, магистрант, Қызылорда «Болашақ» университеті	460
7. Қытай тілін оқытуда сандық платформаларды қолданудың маңыздылығы	
Нурмагамбетова Л.К., магистр, оқытушы, Айтжан А.Ғ., ПД-22 оқу тобының білім алушысы, Қызылорда Болашақ университеті	465
8. Из этнографических заметок о казахах в наследии А.Артемяева	
Мукашева А.О., старший преподаватель, ЮКУ им. М.О.Ауэзова	469
9. Қызылорда кітапханалары: кеше, бүгін	
Абенова Ж.А., аға оқытушы, Қанқожаева Ш.Ж., аға оқытушы, Қызылорда «Болашақ» университеті	472
10. Журналистік зерттеу мәселелері	
Шалғынбаева А.Ж., аға оқытушы, Қызылорда «Болашақ» университеті	477

11.Қоғам дамуындағы журналистиканың ролі	
Нурмаханов Н.К., ф.ғ.к., аға оқытушы, Қызылорда «Болашақ» университеті....	483
12.Айқындауыштардың сөйлем мазмұнын жайылмаландыруға қатысы	
Садуахасова Г.Ж., магистр, аға оқытушы, Қызылорда «Болашақ» университеті.....	487
13.The effectiveness of the use of computer technologies in the process of teaching a foreign language	
Kitym G.A., master of pedagogical sciences, teacher Kyzylorda, “Bolashak” university Kyzylorda city	492
14.Популяризацияи развитие русского языка в школах Казахстана	
Ерденкызы А., Казахская средняя школа №197 имени Абу Кудабая.....	496
15.Топонимдердің дәстүрлі және антропоцентристік парадигма аясында зерттелуі	
Тұрсынбай А.М., магистрант, Қызылорда «Болашақ» университеті	499
16. The colonial lingua franca: how English became the world language	
Мүбарак Ж.Д., магистрант, Нарикбаев атындағы КазГЮУ университеті.....	504
17. Отанына оралған Үсен Қошалақовтың тағдыры	
Еспенбетова А.Т., т.ғ.к., аға оқытушы, Қызылорда «Болашақ» университеті, Турымтаева Г.К.,№26 Ш.Уәлиханов атындағы орта мектеп мұғалімі.....	510
18. Бақытбек Смағұл шығармаларындағы патриотизм	
Уткелбаев Қ.З., магистр, аға оқытушы, Қорқыт Ата атындағы Қызылорда университеті.....	514
19. Жүсіпбек Аймауытов және тәрбие мәселелері	
Кипшакбаев К.З., магистр, аға оқытушы, Қызылорда «Болашақ» университеті, Ұзақбай Н.Т., ШТ-23/9г оқу тобының білім алушысы, Қызылорда «Болашақ» университетінің жоғары колледжі.	523
20.XIX – XX ғ.ғ. тоғысындағы Осман империясының жартылай колонияға айналуы	
Мақсат Нақыпбекұлы, 7M01619 – Тарих (ғылыми-педагогикалық бағыт) білім беру бағдарламасы бойынша Ист 22-1м оқу тобының магистранты, Қорқыт Ата атындағы Қызылорда университеті	530
21. Оғыз тайпаларының Сыр бойындағы қалалары	
Әділханова Е.Ө., 7M01619 – Тарих (ғылыми-педагогикалық бағыт) білім беру бағдарламасы бойынша Ист 22-1м оқу тобының магистранты, Қорқыт Ата атындағы Қызылорда университеті	535
22. Сыр бойындағы ортағасырлық мұнаралар турасында	
Дамир Бурабай, 7M01619 – Тарих (ғылыми-педагогикалық бағыт) білім беру бағдарламасы бойынша Ист 22-1м оқу тобының магистранты, Қорқыт Ата атындағы Қызылорда университеті	540
23. Еркіндік үшін күрескен ер тұлға	
Нұртаева А.Б., 7M01619 – Тарих (ғылыми-педагогикалық бағыт) білім беру бағдарламасы бойынша Ист 22-1м оқу тобының магистранты, Қорқыт Ата атындағы Қызылорда университеті	546
24. Қ. Т. Қазантаевтың өмір жолы мен қызметі	
Мырхиев Ә., 7M01619 – Тарих (ғылыми-педагогикалық бағыт) білім беру бағдарламасы бойынша Ист 23-1м оқу тобының магистранты, Қорқыт Ата атындағы Қызылорда университеті	550
25. Рейхстагқа ту тіккен қаһарман	
Журсинбаева Г.Н., оқытушы, Байдәулетова Нұрай, ШӨ-23/9г оқу тобының білім алушысы, Қызылорда «Болашақ» университетінің жоғары колледжі.....	554
26. Мұстафа Шоқай және Түркия мәселесі	

Титовұлы Б., 7М01619 – Тарих (ғылыми-педагогикалық бағыт) білім беру бағдарламасы бойынша Ист 22-1м оқу тобының магистранты, Қорқыт Ата атындағы Қызылорда университеті	558
27. Түркі әлемінің ойшылы– И.Гаспринский	
Бердиджарова Л.К., магистрант, Қызылорда «Болашақ» университеті.....	565
28. Түркістан легионы: соғыстың ащы тарихы	
Тоқтықбаева Газиза Нұрлыбекқызы, магистрант, Қызылорда «Болашақ» университеті.....	569
29. Ұлы дала билерінің қазақ қоғамындағы орны мен рөлі	
Енсепова А.Ә., т.ғ.к., аға оқытушы, Қызылорда «Болашақ» университеті	573
30. Алаш қозғалысы және ұлт тағдыры	
Әуезова И.К., магистрант, Қызылорда «Болашақ» университеті	578
31. Сырдарияның ежелгі сағаларының сулануының адамдардың қоныстануына әсері	
Оспанов Е.А., магистрант, Қызылорда «Болашақ» университеті.....	581
32.Сырдарияның төменгі атырауындағы қарақалпақтардың қоныстану тарихы және этникалық құрамы	
Тасқараева Ж.И., магистрант, Қорқыт Ата атындағы Қызылорда университеті.....	585
33.Сыр бойы ақындары поэзиясындағы нәзиралық дәстүр	
Сапартаева Л.Е., магистр, аға оқытушы, Қызылорда «Болашақ» университеті...	590
34. Концептуалды метафораның ментальдік және танымдық қызметі	
Бекназарова Ұ.Ө., п.ғ.м., Қорқыт Ата атындағы Қызылорда университеті.....	596
35.Терминдік бірлікті зерттеудің когнитивтік ұстанымы	
Рысмахан С.М., магистрант, Қызылорда «Болашақ» университеті	602
36. Гендерлік лингвистиканың жалпы тіл білімінде қарастырылуы	
Нұрсұлтанқызы Жазира, ф.ғ.к., доцент, Бегежанова Р.Б., магистрант, Қызылорда «Болашақ» университеті.....	606
37. Қазіргі лингвистикадағы неологизмдердің мәні	
Әбенова Г.Ә., оқытушы, Қорқыт Ата атындағы Қызылорда университеті	610

ҒЫЛЫМ, ТЕХНИКА ЖӘНЕ ТЕХНОЛОГИЯЛАР: ДАМУ ПЕРСПЕКТИВАЛАРЫ

- 1. Определение свойств керамических изделий из глины Шиповского месторождения Западно – Казахстанской области**
Таскалиев А.Т., преподаватель, Сундетбаев А., студент группы СТР – 32, Широков Д., студент группы СТР – 32, Западно – Казахстанский инновационно – технологический университет..... 618
- 2. Определение физико – механических свойств кремнистой опал - кристобалитовой породы**
Таскалиев А.Т., преподаватель, Шевелев Д., студент группы СТР – 32, Твердов А., студент группы СТР – 32, Западно – Казахстанский инновационно - технологический университет..... 622
- 3.Оптимизация масляной системы авиационных газотурбинных двигателей семейства CFM56**
Дусангалиев Р.М., магистрант, Надеева К.Р., магистрант, Ергалиев Д.С., к.т.н., профессор кафедры «Авиационная техника и технологии», Академия гражданской авиации
- 4. Arduino негізінде қашықтықты бақылау құрылғысын жобалау және құрастыру**

Жансеитова А.М., магистр., аға оқытушы, Л.Н.Гумилев атындағы Еуразия ұлттық университеті.....	634
5. Современные проблемы энергоэффективности в панельных домах Западно-Казахстанской области	
Аманова Б.Н., старший преподаватель, Абатова А., студентка группы Арх-42, Западно-Казахстанский инновационно-технологический университет.....	638
6. Керамикалық материалдарды өндіруде қолдану үшін Қызылорда кен орнының саздарының негізгі қасиеттерін анықтау бойынша зерттеулер	
Ембергенов М.Ә., т.ғ.к., қауымдастырылған профессор, Медесова Айжарқын, С-21 оқу тобы білім алушысы, Қызылорда «Болашақ» университеті.....	642
7. Сапасыз саздардан және өндірістік қалдықтардан аглопорит өндіру технологиясының физика-химиялық негіздері	
Ембергенов М.Ә., т.ғ.к., қауымдастырылған профессор, Қызылорда «Болашақ» университеті.....	648
8. Жасанды интеллект және білім беру	
Шамсудинова Г.М., магистр, аға оқытушы, Қызылорда «Болашақ» университеті.....	655
9. Сымсыз жергілікті желілерді құру	
Усайнова Г.М., магистр, аға оқытушы, Жалғас А.Н., магистр, оқытушы, Қызылорда «Болашақ» университеті.....	658
10. Энергия завтрашнего дня: изучение достижений в области катодных материалов для твердооксидных топливных элементов	
Бакалбаева Г.А, магистр, старший преподаватель, Кызылординский университет «Болашақ»	662
11. Ақпараттық қауіпсіздіктің кейбір мәселелері және оларды елемудің салдары	
Мұханова Ж.Ә., магистр, аға оқытушы, Қызылорда «Болашақ» университеті	668
12. Анализ существующих методов улучшения и устранения межколонного давления при строительстве новых скважин	
Досжанов М.Ж., д.т.н., профессор, Ғалымжан Жұмабекұлы, магистр, преподователь, Кызылординский университет «Болашақ»	672
13. Өнім сапасын басқару жүйесінің негізгі элементтерін жетілдіру	
Қодар Е.Т., т.ғ.к., қауымдастырылған профессор, Қызылорда «Болашақ» университеті.....	677
14.Тұқымдық күріш дәнін тазартудың баламалы технологиясы	
Ә. Тәжібайұлы, т.ғ.к., доцент, Қызылорда «Болашақ» университеті.....	682
15.Күріш дақылын комбайнмен тікелей бастыру технологиясы	
Тәжібайұлы Әнуар, т.ғ.к., доцент, Қодар Ерден, т.ғ.к., доцент, Қызылорда «Болашақ» университеті	690
16.Темірбетон бұйымдарын қалыпсыз қалыптау технологиялары	
Байтасов К., т.ғ.к., доцент, Қызылорда «Болашақ» университеті.....	697
17. Использование цифровых технологий государственными служащими в Республике Казахстан	
Алимканова А.А., магистрант, Абыкенова Д.Б., доктор PhD, ассоциированный профессор, НАО Павлодарский педагогический университет им. Әлкей Марғұлан	704
18. Көлік логистикасындағы бәсекелестік мәні	
Камысбаева А.Т., магистр, аға оқытушы, Қайратұлы Аян, 6В11301 - "Көлікті пайдалану және жүк қозғалысы мен тасымалдауды ұйымдастыру" білім беру бағдарламасы бойынша ОПД-23 оқу тобының білім алушысы, Қызылорда «Болашақ» университеті	708
19.Using ai to create a virtual assistant for forensic medicine applications	

M.Berdibek, S. Ospanov., Master Student, School of Information Technology and Engineering, Kazakh-British Technical University, Almaty, Candidate of Technical Sciences, Associate Professor of National Center for Space Research and Technology, Project Manager for the Integration of Kazkosmos with universities 715

ЖАРАТЫЛЫСТАНУ ҒЫЛЫМДАРЫНЫҢ ӨЗЕКТІ МӘСЕЛЕЛЕРІ ЖӘНЕ ШЕШУ ЖОЛДАРЫ

1. Селекция зерновых культур в условиях рисовых систем казахстанского приаралья и пути его ускорения

Тохетова Л.А., д.с-х.н., профессор, член-корр. НААН РК, главный научный сотрудник научно-исследовательского института экологии и биоресурсов Аральско-Сырдарьинского бассейна, **Тоқтамысов Ә.М.**, д.с-х.н., член-корр. НААН РК, Кызылординский университет «Болашак», **Баимбетова Г.З.**, магистр, старший преподаватель кафедры Естествознания и спорта, **Бітіков Б.Ә.**, научный сотрудник отдела селекции риса и культур рисового севооборота ТОО «КазНИИ рисоводства им. И.Жахаева» 720

2. Водохозяйственные мероприятия для стабилизации экологической обстановки малого Арала и плотины Сарышаганак на реке Сырдарья

Баимбетова Г.З., докторант ОП 8D07411 – «Гидротехническое строительство и сооружения», **Койбаков С.М.**, д.т.н., профессор, Таразский региональный университет им. М.Х. Дулати, **Бакиев М.Р.**, д.т.н., профессор НИУ «Ташкентский институт инженеров ирригации и механизации сельского хозяйства» 725

3. Скрининг перспективных сортообразцов хлопчатника вида *g.hirsutum*l. по хозяйственно-ценным признакам и идентификация доноров полезных генов

¹**Махмаджанов С.П.**, канд. с.-х. наук, ¹**Тохетова Л.А.**, доктор с.-х.наук, доцент ¹**Дәуренбек Н.М.**, магистр, ²**Диченский А.В.**, канд. с.-х. наук, ¹**Тагаев А.М.**, канд. с.-х. наук ¹**Махмаджанов Д.С.**, магистр, ¹ТОО «Сельскохозяйственная опытная станция хлопководства и бахчеводства», ²Федеральный научный центр лубяных культур (ФГБНУ ФНЦ ЛК), г. Тверь, Россия. 730

4. Кіші Арал теңізінің балық шаруашылығының проблемалары және оны шешудің ғылыми негізделген жолдары

Ермаханов З.К., «Арал-Сырдария бассейнінің экологиясы мен биоресурстары ғылыми зерттеу институты» ЖШС Арал филиалының директоры, жаратылыстану ғылымдарының магистрі,

Ермаханова Ж.З., Кіші ғылыми қызметкер, магистр, «Балық шаруашылығы ғылыми-өндірістік орталығы» ЖШС Арал филиалы, **Ермаханов Е.З.**, Кіші ғылыми қызметкер, «Арал-Сырдария бассейнінің экологиясы мен биоресурстары ғылыми зерттеу институты» ЖШС Арал филиалы. 735

5. Кіші Арал теңізіндегі сазанның қазіргі жағдайы

Ермаханова Ж.З., кіші ғылыми қызметкер, «Балық шаруашылығы ғылыми-өндірістік орталығы» ЖШС Арал филиалы. 739

6. Selection of common wheat salt tolerant genotypes using dna markers

Dolimov A. A., PhD student, Academy of Sciences of Uzbekistan Genetics and plants experimental biology institute 743

7. Түркістан облысында көкөніс дақылдарын зиянкестерден қорғаудың тиімді тәсілдері

Кабылбекова А.Т., «Мирас» университеті, **Асылбеков Б.Ж.**, **М. Әуезов** атындағы Оңтүстік Қазақстан зерттеу университеті, **Уринбаева Д.С.**, Гуманитарлық агроэкономикалық колледжі 746

- 8. Глобальные экологические проблемы: пути их решения на мировом уровне**
Масакбаева Г.М., учитель биологии, Касымканова А.Г., учитель биологии,
КГУ СОШ №14 г.Павлодара 751
- 9. Күріш көшеттерін өсіру жағдайында гидропондық қондырғының мүмкіндіктері**
Бәкірұлы Қ., Жалбыров А.Е., Пржанова И.Н., Өтебай Қ.Ф., «Ы. Жақаев атындағы Қазақ күріш шаруашылығы ғылыми-зерттеу институты» ЖШС 757
- 10.Күріштің селекциясында тұздылыққа және қуаңшылыққа төзімді сорттар шығару үшін бастапқы материал алуда иондаушы сәулелер мен тұздылық пен қуаңшылық факторларын қолдану бойынша зертханалық зерттеулер нәтижелері**
Бәкірұлы Қ., Жалбыров А.Е.,Өтебай Қ.Ф.,Пржанова И.Н., «Ы.Жақаев атындағы Қазақ күріш шаруашылығы ғылыми-зерттеу институты» ЖШС 763
- 11. Поликарбонатты жылыжайды тазарту мен дезинфекциялау және топырағын өңдеу**
Тоқтамысов Ә.М., а-ш.ғ.д., Әлібекова Ғ.Б., а-ш.ғ.к., доцент, Тажекеева А.К., магистр, аға оқытушы, Қызылорда «Болашақ» университеті, Елеуова Э.Ш., а.-ш.ғ.к., Қорқыт ата атындағы Қызылорда университеті 771
- 12.Жылыжайдағы индетерминантты будандық (F1) қызанақтың сабақтарын байламдау мен балақтау – күтіп-баптаудағы маңызды шара**
Жанзақов М.М., а-ш.ғ.к. доцент, Тохетова Л.Ә., а-ш.ғ.д., профессор,
Баимбетова Г.З., магистр, аға оқытушы, Қызылорда «Болашақ» университеті...775
- 13.Көкөністік дақылдар өсірілген поликарбонатты жылыжайды жазғы аптап ыстықта көлеңкелеу**
Жанзақов М.М., а.-ш.ғ.к., доцент, Длимбетов М.Қ., а.- ш.ғ.к., аға оқытушы,
Бегалиев Қ.Б., а-ш.ғ.к., агробиологиялық орталық менгерушісі, Қызылорда «Болашақ» университеті 779
- 14. Морфологическая характеристика годовиков Карпабухарской области Узбекистана**
Алибекова Г.Б., Кызылординский университет «Болашақ», Усманова Д.Б., Юлдашов М.А., Камиллов Б.Г., Ташкентский государственный аграрный университет 785
- 15. Use of dna markers technology to identify high temperature resistant genotypes of common wheat (*Triticumaestivum* L)**
D.Sh. Erzhigitov Academy of Sciences of the Republic of Uzbekistan Institute of Genetics and Plant Experimental Biology (junior researcher) 790

ЗАМАНАУИ ПЕДАГОГИКАЛЫҚ БІЛІМ БЕРУДІ ДАМУДЫҢ НЕГІЗГІ ТЕНДЕНЦИЯЛАРЫ СЕКЦИЯСЫ

УДК: 371.124(021):378.048.2

Проблема профессиональной деятельности и личности учителя в педагогической науке и практике

Абдукаликова А.Ж.,
к.п.н, старший преподаватель,
Кызылординский университет «Болашақ»
(г.Кызылорда)

Түйіндеме

Мақала педагогика ғылымы мен тәжірибесіндегі мұғалімнің кәсіби қызметі мен тұлғасының даму тарихын зерттеу жұмыстарына экскурс жасауға арналған. Мақалада ХІХ ғасырдан бастап бүгінгі күнге дейінгі педагогика ғылымы мен тәжірибесінің негізгі даму кезеңдеріне: білім беру аспектісінің басымдығын, мұғалім қызметі мен тұлғасының құрылымын зерттеуден бастап болашақ мұғалімдердің кәсіби даярлығын тұлғаның құндылық бағдарлану жүйесі ретінде негіздеуге дейін – сипаттама берілген.

Abstract

The article is devoted to researchers' excursion into the history of the development of professional activity and the personality of a teacher in pedagogical science and practice. A description is given of the main stages in the development of pedagogical science and practice from the 19th century to the present day: from the predominance of the educational aspect of studying the structure of the activity and personality of a teacher to the justification of the educational training of future teachers as a system of value orientation of the individual.

Проблема профессиональной подготовки учителей, в том числе учителей русского языка и литературы в казахских школах является одной из наиболее актуальных в педагогической теории и практике. Деятельность педагогических кадров в современных условиях наполняется качественно новым содержанием, обусловленным коренными социально-экономическими преобразованиями в обществе в условиях глобализации информационных отношений.

В системе образования идет интенсивный процесс реформирования: открываются новые типы учебных заведений, кардинально меняются содержание образования и технологии обучения, переосмысливаются цели и задачи воспитания.

Решение этих сложных задач во многом зависит от профессиональной подготовки студентов.

А это, в свою очередь, вызывает необходимость актуализации историко-педагогического анализа данной проблемы.

Экскурс исследователей (Н.Кузьмина, О.Д.Абдуллина и др.) в историю развития профессиональной деятельности и личности учителя в педагогической науке и практике показал, что существует несколько этапов его развития:

1. До половины XIX века в подготовке учителя преобладал образовательный аспект.

2. С половины XIX века и к началу XX века в подготовку учителя вводится дисциплина «Основы педагогических знаний», которая признается как обязательный предмет профессионального образования учителя.

3. Следующий этап связан с наиболее интенсивным изучением проблемы учителя в следующих направлениях:

- изучение структуры деятельности и личности учителя, научно – теоретических основ формирования личности учителя в процессе его профессиональной подготовки,

- определение научно – обоснованного содержания педагогического образования,

- изучение целостного педагогического процесса как объекта,

- обоснование профессиональной подготовки будущих учителей как системы ценностного ориентирования личности.

В психолого–педагогической теории утвердились

а) личностный (Б.Г.Ананьев, Л.И.Божович, В.Н.Мясищев и др.)

б) системно – структурный (Б.Ф.Ломов, К.К.Платонов, В.Д.Шадриков и др)

в) деятельностный (А.Н.Леонтьев, С.Л.Рубинштейн) подходы к анализу профессиональной деятельности.

Позднее плодотворно развиваются теоретические основы формирования личности учителя (С.И.Архангельские, З.И.Васильева, Н.В.Кузьмина и др), методики профессионального отбора к профессии учителя (Т.А.Воробьева, В.Ф.Моргун, Р.И.Хмелюк и др), диагностики и формирования профессиональной пригодности (Л.М.Ахмедзянова, С.А.Зимичева, В.А.Крутецкий и др).

Дальнейший этап развития проблемы характеризовался появлением различных исследований по вопросам профессионального становления учителя:

- изучение структурных элементов педагогической деятельности (О.А.Абдуллина, В.А.Сластенин, Л.И.Щербаков);

- обоснование профессиограммы учителя (Ю.С.Алферов, В.Г.Боброва, Р.И.Хмелюк и др.);

- профессионально – эстетическая подготовка (Э.Л.Гришин, В.И.Писаренко, И.Я.Писаренко и др.);
- формирование педагогического мышления (Е.К.Осипова, В.Э.Тамарин, О.С.Яковлева и др.);
- формирование профессиональных умений.

Интересные исследования по проблеме педагогических способностей принадлежат Ф.Н.Гоноболину.

Особое место среди научных работ, посвященных психологии труда учителя занимают исследования Н.В.Кузьминой. По мнению ученой, главными компонентами в структуре педагогической деятельности являются конструктивная, организаторская и коммуникативная области, т.е. способность учителя проектировать личность обучающегося, включать его в различные виды деятельности, делать личность активной в движении к интеллектуальному росту, устанавливать правильные взаимоотношения.

Главным системообразующим фактором профессионализма личности учителя является образ искомого педагогического результата. Только в том случае, когда образ результата связан с личностью обучающегося, с потребностью педагога развить и сформировать в его личности способности, направленность, компетентность, способность к саморазвитию, самоорганизации, самоконтроля, когда этот образ регулирует поиск способов его достижения, он и формирует профессионально важные и продуктивные свойства в личности и деятельности самого педагога [1]. Самостоятельным аспектом развития проблемы профессиональной подготовки учителя явилось создание профессиограммы учителя как модели деятельности и личности учителя. Впервые этот вопрос был обозначен в исследованиях В.А.Сластенина.

В профессиограмму учителя ученый включает общественно-политические качества, требования к психолого-педагогической подготовке, объем и состав специальной и методической подготовки по специальности.

В педагогической науке Казахстана проблемами формирования профессиональной личности педагога, системного видения педагогического процесса как одного из ведущих признаков современного стиля профессионального мышления учителя в наиболее широких масштабах занималась Н.Д.Хмель.

Н.Д.Хмель дала теоретическое обоснование необходимости построения профессиональной подготовки учителя на основе знаний о целостном педагогическом процессе, разработала критерии профессиональной подготовки в связи с особенностями целостного педагогического процесса, доказала необходимость теоретической подготовки учителя к управлению педагогическим процессом,

раскрыла содержание, структуру и методику последовательной подготовки студентов педвузов к реализации задач целостного педагогического процесса [2].

Наряду с вышеизложенным, мы считаем целесообразным уделить особое внимание концепции ценностного ориентирования личности Г.К.Нургалиевой.

Проблеме ценностных ориентаций посвящено значительное количество работ (В.В.Водзинская, А.Г.Здравомыслов, В.Б.Ольшанский, В.А.Ядов и др.).

Формирование ценностной ориентации на профессию и личность учителя рассматриваются в исследованиях Архангельский Л.М. В.А.Васильевой, А.В.Кирьяковой, Р.Г.Гурова и др.[3].

Так, Г.К.Нургалиева рассматривает профессиональную подготовку будущих учителей через формирование «видения» учителем сущности процесса ценностного ориентирования как профессионально – значимого качества. Ею разработана психолого-педагогическая характеристика этого качества педагога.

Ведущими показателями сформированности «видения» у педагогов системы ценностного ориентирования являются: видение сущности процесса формирования ценностных ориентаций личности; видение интегральной сущности ценностных ориентаций как личностного образования; видение сущности процесса диагностики; видение особенностей научно-методической системы ценностного ориентирования личности.

Научная школа Г.К.Нургалиевой считает, что введение механизмов ориентации в процесс профессиональной подготовки учителей, формирования личности учителя обеспечивает его ценностный аспект. Ведь ценностные ориентации представляют собой сложное личностное образование, в котором выражаются различные формы осознания личностью окружающего мира, своего настоящего и будущего, взаимодействия общественного и индивидуального, а в образовании и воспитании позволяют определить в качестве основополагающих принципы гуманизации педагогического процесса, ценностного и личностно-деятельностного подхода к профессиональной подготовке будущих учителей. Гуманизация системы образования – воспитание в процессе обучения, приобщение к культурным и духовным ценностям, обращение к проблемам, стоящим перед обществом. Гуманизация отражает систему отношений человека к другому человеку, обществу, государству, природе и труду.

Ценностная ориентация, по мнению Г.К.Нургалиевой, происходит в результате включения в процесс механизмов ориентации: поиск – оценка – выбор – проекция. И тогда происходит качественное обновление процесса, воспитания, его ценностная

наполняемость. Ведь личность не просто определяет цели и задачи воспитания, а находясь в состоянии поиска – оценки, выбирает и проектирует в своем развитии те качества, которые он считает наиболее целесообразными и значимыми.

Изучение исследований и опыт их реализации подтвердил мнение научной школы Г.К.Нургалиевой о целесообразности рассматривать профессиональную подготовку будущих учителей в стенах вуза как процесс ценностного ориентирования студентов на профессию и личность учителя. [4].

Литература

1. Кузьмина Н.В. Очерки психологии труда учителя: Психологическая структура деятельности учителя и формирование его личности. – Л.: ЛГУ. 1997. – 183 с.
2. Хмель Н.Д. Педагогический процесс как объект деятельности учителя: Учебное пособие для студентов и преподавателей пединститутов. – Алма-Ата: Мектеп, 1988. -116 с.
3. Архангельский Л.М. Ценностные ориентации и нравственное развитие личности. – М.: Знание. 1978.-64с.
4. Нургалиева Г.К. Психолого-педагогические основы системы ценностного ориентирования личности (электронный ресурс): автореф. дис. на соиск. учен. степ. д-ра пед. наук. – Алматы. - 1993.-26с.

ӘОЖ.37.03

Тұлғаның әлеуметтік-мәдени құзыреттілігін дамытудағы интерактивті педагогикалық технологиялардың ролі

Тулепбергенова А.У.,
магистр, аға оқытушы,
Қызылорда «Болашақ» университеті
(Қызылорда қаласы)

Резюме

В статье рассматривается роль интерактивных педагогических технологий в развитии социокультурной компетентности личности, специфика создания образовательного пространства, определяются компоненты социокультурной компетентности личности как интегративной характеристики личности.

Abstract

The article examines the role of interactive pedagogical technologies in the development of socio-cultural competence of a personality, the specifics of creating an educational space, defines the components of socio-

cultural competence of a personality as an integrative characteristic of a personality.

Адамның әлеуметтік-мәдени құзыреттілігінің даму деңгейі оның көпмәдениетті әлемде әлеуметтенуінің сәттілігін қамтамасыз етеді. Бұл құбылыстың қалыптасуы мен дамуы туралы айтпас бұрын, оның маңызды сипаттамаларын анықтау қажет. Бүгінгі таңда ғылыми зерттеулердегі тұлғаның әлеуметтік-мәдениеті тиімді өнімді қызмет үшін қажетті білім алушыларды даярлауға қойылатын берілген әлеуметтік талап ретінде түсіндірілетін құзыреттілік деңгейінде де, тұлғаның өнімді шығармашылық қызметі үшін қажетті жеке қасиеттердің (білім, білік, дағдылар, мотивтер) жиынтығы ретінде қарастырылатын құзыреттілік деңгейінде де қарастырылуы мүмкін [1]. Құзыреттілік - бұл білім мен дағдылар жүйесінен ерекшеленетін жеке қасиет, ол адамның әртүрлі міндеттерді шешу процесінде ынтымақтастыққа және өзара әрекеттесуге психологиялық дайындығымен, әлеуметтік берілген моральдық-этикалық көзқарастары мен жеке қасиеттерінің болуымен анықталады. Әлеуметтік-мәдени құбылысты субъектінің жеке сипаттамасы ретінде жүйелік-белсенділік тәсілі тұрғысынан сипаттауға тырысу осы тұжырымдаманың интегративтілігі мен көп аспектілерін тұлға, қызмет, әлеуметтік қатынастар сияқты субстанциялар жүйесі (өзара әрекеттесудің жиынтық "өнімі") ретінде түсінуге әкеледі.

Әлеуметтік-мәдени құзыреттілікті мәдениет ұғымымен байланыстыра отырып, оның құрылымында өзара байланысты және өзара шарттайтын үш компонентті ажыратуға болады: когнитивті, қарым-қатынас және практикалық. Әлеуметтік қатынастардың өнімі ретінде тұлға іс-әрекетте дамиды. Мұның нәтижесі адамның өзіне деген көзқарасын қалыптастыру болады (өзін өзінің іс-әрекетінің субъектісі және басқалардың іс-әрекетінің объектісі ретінде өзгерту қызметі); қоғамға деген көзқарас (өзіне деген көзқарас және қоғамның рефлексиялық қатынасы, оның талаптары, нормалары, көзқарастары тұрғысынан; персонализацияның бейімделу мен сәйкестіктен басым болуы, қоғамның жағымсыз әсерлеріне төзімділік және өз әлемі мен дүниетанымының өзіндік құндылығы негізінде Өзін - өзі сақтау мүмкіндігі); қызметке деген көзқарас (өзіне нәтижесі бар қызмет-басқаларға нәтижесі бар қызмет және т.б.).

Мұнда біз жеке тұлғаның әлеуметтік-мәдениетінің полиморфты конфигурациясының компоненттерін олардың жалпыланған түрінде қарастырғанымыз анық, өйткені бұл жұмыстың шеңбері осы құбылыстың компоненттерін егжей-тегжейлі талдауға мүмкіндік бермейді.

Үнемі өзгеріп отыратын қоршаған шындық жағдайында тұлғаның бейімделу тетіктерін үздіксіз іске қоса отырып, әлеуметтік-

мәдени құзыреттілік көпмәдениетті кеңістіктегі басқа адамдармен және топтармен тиімді өзара әрекеттесуді қамтамасыз етеді, әлеуметтік маңызды жеке және бірлескен қызметте жеке тұлғаның белсенді ұстанымын қалыптастырады.

Әлеуметтік-мәдени құзыреттілік құбылысын біз үнемі өзгеріп отыратын әлеуметтік-мәдени ортада оның бейімделу механизмдерін бастайтын және қоғамның жағымсыз сын-қатерлеріне төзімді болу және олардың даралығын сақтай отырып, оларға лайықты қарсы тұра білу қабілетін қамтамасыз ететін интегративті тұлға сапасы ретінде анықтай аламыз; әлеуметтік маңызды қызметтің көпмәдениетті кеңістігінде басқа адамдармен және топтармен тиімді қарым-қатынас жасау мүмкіндігі.

Бұл әлеуметтік-мәдени құзыреттілікті дамытудың жеке траекториясын жүзеге асыру мүмкіндігін қамтамасыз ететін осындай ерекше дамушы білім беру кеңістігін құрудың ынтымақтастыққа, дамуға және өзін-өзі дамытуға оң мотивация негізінде қарым-қатынас субъектілерінің өзара әрекеттесуінің рефлексивті-шығармашылық ортасын құру жағдайында ғана мүмкін болады.

Қойылған міндеттер білім беру кеңістігін ұйымдастырудың жаңа технологияларын әзірлеу және сынақтан өткізу қажеттілігіне алып келеді, мұнда интерактивті қарым-қатынас ресурстарын пайдалана отырып, білім беру қатынастарының барлық қатысушыларының ашық диалогын қамтамасыз ету маңызды болады. Бұл тұрғыда диалог туралы айтатын болсақ, диалогтық қарым-қатынас принциптеріне сүйену керек (Роджерс, Маслоу).

Интеракция-бұл бірлескен жұмысты ұйымдастыру, онда адамның ұжымдық, бірін-бірі толықтыратын, оның барлық қатысушыларының өзара әрекеттесуіне, өзара әрекеттесу процесіне қатыспауы мүмкін емес.

Интерактивті технологияларды қолдану білім беру процесінің барлық қатысушыларының нақты тұлғааралық өзара әрекеттесу мүмкіндігін қамтамасыз етеді, әлеуметтік өзара әрекеттесуді интериоризациялау нәтижесінде жеке тұлғаның әлеуметтік-мәдени құзыреттілігін дамытуды қамтамасыз етеді.

Интерактивті технологияларды қолдану тұлғааралық танымдық қарым-қатынасты және оның барлық субъектілерінің өзара әрекеттесуін барынша сындарлы ұйымдастыруға мүмкіндік береді (ағылшын тілінен интеракция. interaction-өзара әрекеттесу, бір-біріне әсер ету). Әр қатысушының дамуы бір-бірімен өзара әрекеттесу жағдайында жүреді.

Шағын топтарда жұмыс істеудің артықшылығы-бірлескен іс-әрекеттің барлық қатысушыларының жоғары белсенділігі, біртұтас мақсат пен жалпы мотивацияның болуына байланысты; оның қатысушылары арасындағы іс-әрекет процесін топ мүшелерінің жеке

мүмкіндіктеріне, тәжірибесіне және қабілеттеріне сәйкес бөлу, бұл әрқайсысының табыстылығын қамтамасыз етеді; Жалпы нәтиже үшін жауапкершілікті қабылдау [3].

Психологтардың пікірінше, адамдардың көзқарастары мен мінез-құлқындағы тиімді өзгерістердің көпшілігі жеке кеңістікте емес, топта оңай жүзеге асырылады. Интерактивті педагогикалық технологиялардың артықшылығы-білім беру процесін жандандыру және қарқындату, студенттердің әртүрлі жағдайларда ұжымдық шешімдер қабылдауын сынақтан өткізу, көп мәдениетті өмір сүру кеңістігінің шындығына сәйкес іс-әрекеттің кез-келген түріндегі тұлғааралық қатынастарды модельдеу.

Интеракцияның тиімділігі келесі шарттармен қамтамасыз етілетінін ескеріңіз

- қолайлы эмоционалды климат пен тиісті білім беру-кеңістіктік ортаны құру;

- білім беру процесінің барлық қатысушыларының диалогтық өзара іс-қимылына басшылық жасау;

- өнімді топшілік және топаралық қызметті ұйымдастыру;

- аудиториямен кері байланысты жүзеге асыру, бірлескен қызметтегі жетістіктер мен сәтсіздіктердің себептерін талдау).

Бұл тікелей утилитарлық қызметтен тыс адамдар арасындағы әлеуметтік қатынастарды қалпына келтіретін қызмет түрі. Ойын мінезді адамның өзіне, орындалатын іс-әрекетке, қоғамға қатынасының ерекшелігі ретінде қалыптастырады [1].

Интеракция жағдайында жүйелілік пен табиғатқа сәйкестік қағидаттарын іске асыру қол жеткізілген деңгейге сәйкес әркімнің әлеуметтік-мәдени құзыреттілігін дамытудың жеке траекториясын (бағдарламасын) құруға мүмкіндік береді, әйтпесе білім беру процесі көпмәдениетті қоғам жағдайында өмір сүретін адамның жеке тәжірибесін игеру, игеру және иемдену логикасын қиындататын дискретті сипатта болады.

Студенттің интегративті жеке сипаттамасы ретінде әлеуметтік мәдени құзыреттілікті қалыптастыру және дамыту жағдайларын қамтамасыз етудің кешенді тәсілі келесі әрекеттерді жүзеге асыру қажеттілігін болжайды:

- әлеуметтік мәдени құзыреттілікті қалыптастыру мен дамытудың тұжырымдамалық идеяларын негіздеу;

- осы бағыттағы ЖОО жұмыс жүйесінің мәнін, мазмұнын және құрылымын негіздеу;

- әлеуметтік-мәдени құзыреттілікті қалыптастыру мен дамытудың мақсаттарын, міндеттерін, көздерін анықтау;

- студенттің осы құзыреттілігін қалыптастыруға және дамытуға ықпал ететін білім беру ортасының негізгі сипаттамаларын әзірлеу;

- осы бағыттағы ЖОО жұмыс жүйесін іске асырудағы ықтимал тәуекелдерді анықтау және тиісті алдын алу шараларын әзірлеу [2].

Әлеуметтік-мәдени құзыреттілік құрылымында адамдарға деген шынайы қызығушылық және олармен ынтымақтастық сияқты маңызды жеке қасиеттерді бөліп көрсету; қарым-қатынас жасау қажеттілігі мен қабілетінің болуы; басқаларға жанашырлық таныту қабілеті; қарым-қатынаста кері байланысты сезіну және қолдау қабілеті; экспрессивті қабілеттердің болуы, өзін, психикалық күйін, көңіл-күйін және сезімдерін басқара білу, кең ауқымды пайдалану ауызша және вербалды емес қарым-қатынас құралдары; ықтимал проблемалық жағдайларды, олардың сөздері мен іс-әрекеттерінің салдарын, жалпы мінез-құлқын болжай білу [4], интерактивті педагогикалық технологиялар шарт (берілген құзыреттілікті дамытудың негізгі компоненті және оның ресурсы (қызметті оңтайландыру), сондай-ақ оның даму құралы (мақсатқа жету құралы) болатындығын ескеріңіз.

Қорыта келе, тұлғаның әлеуметтік-мәдени құзыреттілігін дамыту мәселесін шешудің күрделілігі мен көп қырлылығы қазіргі қоғам жағдайында интерактивті педагогикалық технологияларды қолдана отырып, осы құбылыстың қалыптасу ерекшеліктерін түсіндіру стратегияларын терең түсінуді талап етеді.

Әдебиет

1. Нечаев М.П., Романова Г.А. Игровые педагогические технологии в организации внеурочной деятельности обучающихся. - М.: Перспектива, 2014.
2. Романова Г.А. Инклюзия как среда обеспечения развития социокультурной компетентности студентов // Конференциум АСОУ: сборник научных трудов и материалов научно-практических конференций / Науч. ред. Л.Н.Горбунова. - М.: АСОУ, 2015. - с. 258-259.
3. Романова Г.А. Развитие социокультурной компетентности студентов в условиях интеракции // Инициативы XXI века. - № 4/ 2015. - с. 102-105.
4. Хуторской А.В. Определение общепредметного содержания и ключевых компетенций как характеристика нового подхода к конструированию образовательных стандартов. [электронный ресурс] - Режим доступа. - URL: <http://www.eidos.ru/journal/2002/0423.htm>.

ӘОЖ. 37.062.3

Білім алушылардың танымдық қызығушылықтарын педагогикалық-психологиялық аспектілер арқылы дамыту

Жәрімбет А.О.,
магистр, оқытушы,
Қызылорда «Болашақ» университеті
(Қызылорда қаласы)

Резюме

В статье рассматривается развитие познавательных интересов обучающихся через педагогико-психологические аспекты.

Abstract

The article examines the development of cognitive interests of students through pedagogical and psychological aspects.

Қазіргі білім беру ұйымдарының өзекті мәселелерінің бірі- білім алушылардың танымдық белсенділігі мен тәуелсіздігін қалыптастыру.

Қалыптасқан оқу процесінің тән белгісі - императивтілік. Оның негізінде оқушыларды оқуға мәжбүрлеусіз енгізу мүмкін емес деген ереже жатыр. Баланың оқуға деген қызығушылығын оған қысым шараларына жүгінбейтін, бірақ оқушының оқуға деген ішкі оң көзқарасынан, танымдық қызығушылықты дамытуға деген ұмтылысынан ынталандыруды табатын осындай оқу процесінің бөлігі ретінде ғана оятуға болады.

Мәселенің негізгі тұжырымдамасын нақтырақ анықтау үшін қызығушылықтың мәнін зерттеуге арналған психологиялық-педагогикалық зерттеулерге жүгіну қажет. Әдебиеттерді талдау барысында психологияда қызығушылық ұғымына әр түрлі анықтамалар бар екені көрсетті.

Л. Н.Толстойдың танымдық қызығушылық құбылыс ретінде білім алушының жеке басын, оның танымдық саласын дамытуда үлкен маңызға ие екендігі туралы педагогикалық идеясы біздің назарымызды аударады. Білім алушы тек қызығушылық танытқан кезде ғана жақсы, ынтамен оқиды.

Қызығушылықты дамыту үшін көрнекілік, эвристика, сабақтарды жаңа тұрғыдан қайталау, оқытудың түрлері, әдістері, формалары, тәсілдері мен тәсілдерінің әртүрлілігі қажет.

Н.К. Крупскаяның педагогикалық мұрасында тиімді қызығушылықты дамыту бойынша көптеген әдістемелік ұсыныстар бар:

- бұл баланың айналасындағы шындыққа, балаға таныс нақты фактілерге, зерттелетін пәндерге зерттеу тәсіліне сүйену;

- салыстыруға әкелетін материалмен танысу; оның өміршеңдігі, нақтылығы.

Н.К. Крупская оқушылардың қызығушылығын дамытудың ажырамас шарты ретінде мұғалімнің өзіне деген құштарлығын, оқушылардың ойларына серпін беру, олардан сұрақтар тудыру қабілетін қарастырды. Бұл ғылыми ережелер С. Т. Шацкий мен А. С. идеяларымен үндес болды. Өз еңбектерінде білім беру жұмысының мазмұны балалардың қызығушылығымен анықталатынын атап өткен Макаренко. Мектеп балалардың оқуға деген құштарлығына негізделуі керек; қызығушылықты арттыратын немесе баланың тәжірибесінде оны тежейтін барлық нәрсені үйрену.

Мотив ретінде танымдық қызығушылық мотивация жүйесіндегі буын болып табылады және оқушы бір уақытта басшылыққа алатын басқа мотивтерден оқшауланбайды. Ол борыш, жауапкершілік, өзін-өзі растау қажеттілігі және басқалармен байланысты. Мұны танымдық қызығушылықты қалыптастыру кезінде ескеру қажет, өйткені мотивтердің байланысы жеке тұлғаны байытады, ал білімге деген қызығушылық басқа мотивтерге пайдалы әсер етеді.

Алайда, мотивация мен танымдық қызығушылықтың байланысы күрделі құбылыс. Ең алдымен, мотивацияның жалпы құрылымындағы танымдық қызығушылықтың орнын анықтау керек: ол жетекші рөл атқара алады немесе белгілі әлеуметтік бағыты бар оқушыларда бағынышты болуы мүмкін.

Бүгінгі таңда танымдық қызығушылық мәселесі оқушылардың әртүрлі іс-әрекеттері аясында кеңінен қарастырылуда, бұл мұғалімдерге, тәрбиешілерге оқушылардың танымдық қызығушылығын сәтті қалыптастыруға және дамытуға, жеке тұлғаны байытуға, ондағы өмірге белсенді көзқарасты тәрбиелеуге мүмкіндік береді.

М.Ф.Беляев "Қызығушылық психологиясы" жұмысында қызығушылықтың келесі анықтамасын береді: "қызығушылық-бұл адамның объектіге деген жалпы саналы ұмтылысын сипаттайтын, объектіге жақындық қатынасына енетін, эмоционалды түрде қаныққан және іс-әрекеттің өнімділігін арттыруға әсер ететін психологиялық белсенділіктің бірі". Біздің ойымызша, бұл анықтама ең толық болып табылады, өйткені ол келесі нақты белгілерді бөліп көрсетуге мүмкіндік береді:

- объективті көзқарас, одан объективті мүдделер болуы мүмкін емес;

-объектіге саналы түрде ұмтылу, бұл алаңдаушылықтың қызығушылығын ажыратады;

- қызығушылықты қанағаттандыру жағымды эмоциялармен байланысты екенін көрсететін эмоционалды қанықтылық, ал

қызығушылықты қанағаттандыру мүмкін эмотігі жағымсыз эмоцияларды тудырады;

- қызметтің өнімділігіне пайдалы әсер етеді, бұл қызығушылықты педагогикалық тұрғыдан ерекше құнды етеді [1].

Психикалық процестердің осы бір түрдегі бірігуінде ең маңызды элемент ерікті күш-жігер болып табылады, ол сонымен бірге танымдық қызығушылықтың негізінде жатыр.

Танымдық қызығушылық мәселесі психологиялық-педагогикалық зерттеулерде кеңінен қарастырылады (Ананьев Б.Г., Бондаревский В.Б., Морозова Н. Г., Щукина г. И. және т. б.).

Когнитивтік қызығушылық - бұл адамның өмір сүру процесінде қалыптасатын, оның өмір сүруінің әлеуметтік жағдайында қалыптасатын және туғаннан адамға имманентті түрде тән емес тұлғаның маңызды білімі [3].

Алайда, педагогтар мен психологтар жүргізген ғылыми зерттеулерді талдау, сондай-ақ біз жүргізген зерттеу процесінде алынған материалдар студенттердің танымдық қызығушылықтары өте дамымағанын көрсетеді.

Көптеген жасөспірімдерде танымдық қызығушылықтардың қалыптаспауының негізгі себептері, дәл осы зерттеулер көрсеткендей, танымға деген қызығушылықты дамыту тұрғысынан мұғалімнің мақсатты, жүйелі ғылыми ұйымдастырылған жұмысының болмауы; көптеген мұғалімдердің "танымдық қызығушылық" ұғымының мәнін түсінбеуінде және олардың танымдық қызығушылықтарды қалыптастырудың теориялық және практикалық негіздерін білмеуінде; танымдық қызығушылықты арттыруда танымдық қызығушылықтың рөлін жете бағаламауы [2].

Пәндік бағыты бойынша мүдделердің көркемдік, спорттық, техникалық және басқа да мүдделерді ажырата білуі әбден заңды.

"Қызығушылық" жалпы құбылысының ең маңызды бағыттарының бірі мектеп жасында ерекше мәнге ие танымдық қызығушылықтар болып табылады. Танымдық қызығушылық – бұл тұлғаның таным саласына, оның пәндік жағына және білімді меңгеру процесінің өзіне бағытталған таңдамалы бағыттылығы.

Мектепте оқушылардың танымдық қызығушылығының объектісі оқу пәндерінің мазмұны болып табылады, оларды меңгеру оқытудың негізгі мәнін құрайды.

Бұдан шығатыны, танымдық қызығушылық саласына оқушы алған білім ғана емес, сонымен бірге танымның қажетті тәсілдерін меңгеруге мүмкіндік беретін білімді меңгеру процесі, жалпы оқу процесі де қамтылады.

Танымдық қызығушылықтың өзіндік ерекшелігі заттар, құбылыстар әлеміне, олар туралы білімге күрделі танымдық қатынастан тұрады. Бұл көзқарас тереңдетілген оқуда, қызығушылық

танытатын сала бойынша тұрақты және өз бетінше білім алуда, жолда келе жатқан қиындықтарды табанды түрде жеңуде көрініс табады к білімді меңгеру.

Танымдық қызығушылық тұлғаның дамуы үшін маңызды психологиялық процестердің ерекше бірігуі болып табылады. Танымдық қызығушылықтың әсерінен пайда болатын интеллектуалдық іс-әрекетте мыналар көрінеді:

- белсенді іздеу;
- болжам;
- зертеушілік тәсіл;
- міндеттерді шешуге дайындығы.

Психикалық процестердің осы бір түрдегі бірігуінде ең маңызды элемент ерікті күш-жігер болып табылады, ол сонымен бірге танымдық қызығушылықтың негізінде жатыр.

Танымдық қызығушылықтың өзегі - ойлау процестері.

Қызығушылыққа сүйене отырып, мұғалім бір мезгілде оқушының интеллектуалдық белсенділігіне, эмоционалдық көтерілуіне, ерік-жігеріне ұмтылыстарына ықпал ететініне сене алады.

Танымдық қызығушылықтың ерекшелігі оның объективті және субъективтіліктің бірлігін көрсететіндігінде. Сондықтан қызығушылықты мақсатты түрде тәрбиелеу оқушыларды қызықтыратын құбылыстардың, шындық процестерінің объективті қасиеттеріне негізделуі мүмкін. Қызығушылыққа сүйене отырып және оқушы үшін ненің субъективті маңызы бар екенін біле отырып, оқушылардың танымдық қызығушылықтарын ояту, нығайту және жетілдіру үшін оқу үдерісін осылай құруға болады.

Осылайша, танымдық қызығушылықты қалыптастыра отырып, мұғалім оқытудың қолайлы атмосферасын, өз оқушыларының оқу арқылы қойылған мақсаттар мен міндеттерді шешуге деген қозғалысын қамтамасыз етеді.

Қорыта келе, жоғарыда айтылғандарға сүйене отырып, мінез-құлқында ауытқулары бар білім алушылардың танымдық қызығушылықтары байсалды, ойластырылған танымдық іс-әрекетке, ерікті күш-жігерге баулитын мақсатты, тұрақты, мұқият жеке жұмыс жағдайында ғана тұлғаның даму факторына айналуы мүмкін деген қорытынды жасауға болады; мектептегі сияқты проблемалар мен микроклиматтың мәнін түсіну үшін қажетті жағдайлар жасау, сондай-ақ отбасында; оларды мақсатты, жүйелі танымдық іс-әрекетке, өзін-өзі тәрбиелеу процесіне қосқан жағдайда.

Әдебиет

1. Заиченко, Н. У. Интегративный подход в преподавании психологии [Электронный ресурс] : учеб.пособие / Н. У. Заиченко.

? М. : ФЛИНТА, 2013. ? 384 с. - ISBN 978-5-9765-1621-2
<http://znanium.com/catalog/product/463561>

2. Коржова Елена Психология личности. Учебное пособие. Стандарт третьего поколения. — СПб.: Питер. 2020. 544 с.

3. Еромасова А. А. Общая психология. Методы активного обучения. Учебное пособие для вузов. — М.: Юрайт. 2019. 182 с.

ӘОЖ. 14.29

Зияты зақымдалған балаларға арт-терапия әдістерін жүргізу

Нұрхашова А.Б.,
магистр, аға оқытушы,
Қызылорда «Болашақ» университеті
(Қызылорда қаласы)

Резюме

Статья посвящена проблеме развития детей с ограниченными возможностями, связанная с наличием многочисленных ограничений и социальном неравенстве в обществе.

Abstract

The article is devoted to the problem of the development of children with disabilities, associated with the presence of numerous restrictions and social inequality in society.

Мектепке дейінгі және бастауыш мектеп жасындағы балаларды оқытуда жетекші қызметті ойын әдісі атқаратынын Л.С. Выготский айтып кеткен болатын. Осы жастағы балаларда ойын әдісі арқылы психикалық дамуы көрініс береді. Өкінішке орай, ойын қазіргі уақытта балалардың өмірінде аз орын алуда. Балабақшада сабақтар оқытыла бастайды. Мектепке дайындық сабақтарынан және компьютерлік ойындардан уақыт тапшы болып жатыр. Ойын баланың қиялын, ойлауын, сөйлеуін, жалпы баланың дамуына ықпал етеді. Ойында бала әртүрлі әлеуметтік рөлдерді игеруді үйренеді. Ерекше балалардың дамуында ойынның рөлі ерекше болып келеді.

Зияты зақымдалған балалар қалыпты деңгейдегі құрдастарына қарағанда іс-әрекеттері орындай алмайды. Бұл қиындықтарды ойын барысында мінез-құлықтарынан айқын байқауға болады. Зияты зақымдалған балалар ойынының ерекшелігі - олардың ойыншықтарды дұрыс пайдалана алмауында.

Ерекше балалармен түзету жұмыстарында арт-терапияны қолдану арқылы, тұлға дамуындағы келесі бұзушылықтарды көруге болады:

1. Психоэмоционалды саланың дамуындағы ауытқулар (эмоционалды бұзылыс, жалғыздық сезімі, стресс, депрессия,

импульсивтілік, мазасыздықтың жоғарылауы, қорқыныш, фобиялық реакциялар және т.б.).

2. Коммуникативті-рефлексивті процестердің бұзылуы (жанжал, отбасылық жағдайлар, өзін-өзі бағалауындағы қиындықтар, өзін-өзі қабылдаудың төмен деңгейі).

3. Дамудағы психосоматикалық ауытқулар (тыныс алу, жүрек-тамыр, моторлық, вегетативті және орталық жүйке жүйелерінде).

Арт-терапиялық сабақтарды ұйымдастыруда баланың дамуындағы бұзушылықтардың сипатымен және түзету міндеттерімен анықталады. Егер баладағы проблема эмоционалды даму саласында болса, арт-терапевтік сабақтарда жеке сабақтар тиімдірек болады; ал балада әлеуметтік бейімделу жағынан қиындықтар туындаған жағдайда, жұмыс топтық сабақ ретінде жүргізіледі.

Арт-терапияны қолдануда балалардың жас ерекшеліктеріне қарай белгілі бір кезеңмен жүргізіледі. Себебі әр жаста балада әр түрлі өзіндік ерекшеліктер қалыптасады.

Мектепке дейінгі жас. Мектеп жасына дейінгі балалармен ең көп жасалатын психокоррекциялық жұмыс - суреттерапия (суреттер, коллаж, модельдеу және т. б.). Ол келесі жағдайларда көрсетіледі: психосоматикалық бұзылулар (Г.В. Бурковский, Р.Б. Хайкин) және жеке басындағы мінез-құлық бұзылысында (А.И.Захаров, О.А.Қарабанова): жоғары мазасыздық, қорқыныш, өзін-өзі бағалаудың төмендігі және т. б.

Ерекше балалармен психокоррекциялық жұмыстағы тағы бір тиімді әдіс - музыкалық терапия. Мамандар музыкалық терапия контекстінде әр түрлі музыкалық шығармаларды ұсынады және ең әсерлісін тыңдаушыларға береді (В.А. Петрушин, Е.И. Рогов).

Әр түрлі бұзылыстары бар мектеп жасына дейінгі балалармен жұмыс жасауда түзету ырғағы кеңінен қолданылады. Музыка терапияда зейінді, есте сақтауды дамытудағы, қиял, сөйлеуді түзетуде, психоэмоционалды және психомоторлық бұзылуларға түзету жұмыстары жүргізіледі. Түзету ырғағының негізі - музыканың қозғалыспен үйлесімділігі.

Аталған әдістерден басқа, мектеп жасына дейінгі "ерекше" балалармен арт-терапевтік әдіске ертегі терапиясын атауға болады. Ертегі терапиясына: театрландырылған іс-шаралар кіреді, қуыршақ терапиясы, би терапиясы және т.б. кіреді.

Ертегі терапиясы түзету және тәрбие жұмысының әдісі ретінде логопедке немесе ата-анаға сөйлеу, эмоционалды-еріктік саланың бұзылуларын жеңуге байланысты бірқатар мәселелерді шешуге көмектеседі. Зияты зақымдалған баланың жасын және психоэмоционалды ерекшеліктерін ескере отырып, ересектер балаға ертегіні оқып және баланы процеске мүмкіндігінше тарту керек.

Психотерапиялық ертегілер келесі мәселелерді шешуге көмектеседі: ішкі қақтығыстарды шешуге, өмірде өз орнын табуға, мотивация беруге, жағымды психологиялық көзқарасты қалыптастыруға мүмкіндік береді.

Мамандардың пікірінше, "ерекше" баланың әлеуметтік ортаға тез бағдарлануына күнделікті өмірде таныс заттармен ойнауынан байқалады. Біз зияты зақымдалған балаларға төменде көрсетілген сабақтарды ұсына отырып, дамыта аламыз. Біздің ойындарымыздың объектілері мен "кейіпкерлері" балалар мен олардың ата - аналарына таныс заттар және қол жетімді болып келеді: түймелер, киім қыстырғыштары, жармалар, және т.б. Негізгі назар аударатын мәселе психомоторлық сфераны және қолдың ұсақ моторикасын түзетуге және дамытуға бағытталған ойындар мен жаттығулар. Сонымен қатар, сабақ барысында басқа да міндеттер шешіледі:

- сенсорлық-перцептивті сфераны түзету және дамыту;
- эмоционалды-еріктік сфераны дамыту;
- зейінді, есте сақтауды, қиялды дамыту;
- коммуникативті дағдыларды дамыту және т.б.

Ұсақ моторика жалпы моторика негізінде дамиды. Қозғалыстардың дамуы басынан периферияға өтеді: алдымен иық қозғалысы, содан кейін білек, содан кейін ғана қолдар мен саусақтар.

Әдебиет

1. Сидоренко М.Н. Возможности арт-терапии в развитии и коррекции эмоционально-поведенческой сферы детей дошкольного возраста // Интернет ресурс: <http://sibac.info/index.php>. Социальная сеть работников образования nsportal.ru
2. Эдит Крамер. Арт-терапия с детьми. Издательство: «Генезис», 2013. – 320 с.
3. Мардер Л.Д. Цветной мир. Групповая арт-терапевтическая работа с детьми дошкольного и младшего школьного возраста. – М.: Генезис, 2007. – 143с.
4. Киселева М.В. Арт-терапия в работе с детьми. – СПб.: «Речь», 2007. – 160 с.
5. Копытин А.И., Корт Б. Техники аналитической арт-терапии: исцеляющие путешествия. СПб.: Речь, 2007.

ӘОЖ. 94(574.54)

**Тарих сабағында цифрлық технологияларды қолданудың
тиімділігі**

Нурпеисова Э.С.,
магистр, оқытушы,
Қызылорда медициналық жоғары колледжі
(Қызылорда қаласы)

Резюме

В данной статье автор описал главный инструмент XXI века – цифровизацию, которая формируется в сфере образования, ее особенности, в том числе преимущества использования цифровых технологий на уроках истории.

Abstract

In this article, the author described the main tool of the 21 st century – digitalization, which is being formed in the field of education, its features, including the advantages of using digital technologies in history lessons.

XXI ғасыр – цифрландыру ғасыры. Цифрлық сауаттылық - біздің индустриалдық қоғамнан ақпараттық қоғамға көшуіміздің нәтижесі. Бүгінгі күні цифрландыру жүйесі еліміздің әлеуметтік-экономикалық және саяси өмірінің барлық саласына тереңдеп еніп, дамып келеді. Қазақстан Республикасының президенті Қасым-Жомарт Тоқаев 2021 жылғы 1 қыркүйектегі «Халық бірлігі және жүйелі реформалар – ел өркендеуінің берік негізі» атты халыққа Жолдауында білім саласын цифрландырудың маңызына тоқталып, оны сапалы білім берумен тікелей байланыстырып, «Цифрлы ұстаз» білім беру жобасын жүзеге асыруды тапсырған болатын[1]. Сондықтан білім беру саласына цифрландыру жүйесі тереңдеп еніп, қарыштап даму үстінде. Өзім қызмет ететін сала - техникалық және кәсіптік білім беру ұйымдарының ұстаздары да заман талабына сай бейімделуде. Қызылорда медициналық жоғары колледжінің ұстаздары электронды журналды «Smartnation College» арқылы жүргізеді. Барлық қажет мәліметтерді электронды нұсқада сол жерден алуға мүмкіндік бар. Қазіргі таңда «Альфа» буынды ұрпаққа білім беру барысында әрбір мұғалім «Цифрлы ұстаз» болуға міндетті. Сондықтан әр сабағымызды шәкірттерімізді қызықтыратын, ынталандыратын заманауи әдістер арқылы, білім алушының өз тәжірибелерінен үйренуге мүмкіндік беру арқылы геймификациялау маңызды болып отыр.

Мемлекет басшысының Жолдауында білім беру жүйесінің үздік үрдісін сақтай отырып, әрдайым даму жолында болып, бәсекеге қабілетті, креативті әлеуетін дамытумен айналысатын, еңбекқор, тұлға

калыптастыруда басты үміт ұстаздар қауымына жүктелетінін атап айтқан. Осы орайда, қазір ұстаздар арасында цифрлық сауаттылықты арттыру мәселесі маңызды болып отыр. Ол үшін әрбір ұстаз оқу білім платформаларын өзінің жеке каналын ашып өз тыңдаушыларын тарту арқылы аудитория жинауы керек. Себебі, қазіргі білім алушылар ақпараттың көп бөлігін интернет желісі арқылы алады. Осыған орай өзімнің жеке каналым арқылы ұстаздар қауымына әдістемелік көмек көрсетіп келемін. «Цифрлы ұстаз» - цифрлық білім беру технологияларын және заман үдерісіне сай ақпараттық технологияларды жылдам меңгерген, әлемдік деңгейдегі білім сұраныстарына сәйкес ойлай алатын, өзі білген, ұғынған жаңалықтарын үдеріске енгізе отырып, алдындағы білім алушыларды жаңа біліммен сусындата алатын және білім алушылардың бойындағы түрлі дағдыларды дамыта алатын, осы алған білімді өмірде қолдануға үйрететін әмбебап тұлға болуы керек. Цифрлық технология термині (digital technologies) ағылшын тіліндегі педагогикалық әдебиеттерде қолшатыр термині ретінде қолданылады. Оның ішінде әртүрлі жақында пайда болған (бұлтты, мобильді, ақылды технологиялар) және дәстүрлі ақпараттық-коммуникациялық технологиялар кіреді. Цифрлық технология-лар – бұл ақпараттық қоғамдағы өмірге бейімделген тұлғаны тәрбиелеуді қарқындату және оңтайландыру мәселелерін табысты шешетін құрал. Бүгінгі күні цифрлық технологиялар жаһандық экономикалық дамудың негізгі факторларының біріне айналып отыр. Цифрлық білім беру технологиялары – бұл көрнекілікті қамтамасыз ететін электрондық жүйелерді пайдалануға негізделген оқу процесін ұйымдастырудың инновациялық тәсілі. Цифрлық технологияларды қолданудың мақсаты оқу процесінің сапасын, тиімділігін арттыру, сондай-ақ студенттерді табысты әлеуметтендіру болып табылады.

Өзім дәріс беретін «Қазақстан тарихы» пәнінен әр сабағыма үнемі түрлі заманауи цифрлық технологияларды үздіксіз қолданып және дамытып келемін. Цифрлық технологияларды қолдану арқылы оқытушы мен білім алушының уақытын үнемдеуі, сабаққа деген қызығушылықтың артуы, тақырыптың тез және оңай меңгерілуі, білім алушылардың өз білімінің қай деңгейде екендігіне көз жеткізуі немесе өзін-өзі бағалауы секілді көптеген нәтижелеріне көз жеткізіп келемін. Яғни, «Қазақстан тарихы» пәнінен қолданылатын цифрлық технологиялардың мүмкіндіктерін айтар болсам, біріншіден, білім алушылардың тапсырмаларды орындау және материалдарды зерделеу ұтқырлығын арттыру; екіншіден, сабақ материалдарының көрнекілігін арттыру; үшіншіден, білім алушының оқытушымен жедел кері байланысты жүзеге асыра білуі; төртіншіден, білім алушылардың ынтасын арттыру мүмкіндігі; бесіншіден, білім алушылардың

тапсырмадан өткеннен кейін бірден нәтижеге қол жеткізу мүмкіндіктеріне қол жеткізуге болады.

Заманауи технологиялар туралы Симоненко, К.К. Колин және т.б. пікіріне жүгінсек, педагогикалық инновация – бұл педагогика ғылымы саласында нақты мақсатқа бағытталған білім аясына белсенді өзгерістер енгізетін тұрақты элементтер, білімнің жеке компоненттері мен біртұтас жүйесін жетілдіруге ықпал ететін жаңа көзқарастар, – деген тұжырымға келеді. Инновация білім деңгейінің көтерілуіне жағдай туғызады [2]. Осы салада Қазақстандық педагог-әдіскер ғалымдар өз ғылыми еңбектері мен мақалаларында өздерінің осы мәселе туралы ой-пікірлерімен бөліседі. Мысалы, С.Иманбаева «Оқу-тәрбие үрдісін ақпараттандыру ділгірлігі»[3], Мұхамбетжанова С.Т., Мелдебекова М.Т. «Педагогтардың ақпараттық-коммуникациялық технологияларды қолдану бойынша құзырлылықтарын қалыптастыру әдістемесі»[4], Нұрғалиева Г. Таутаева Г. Тілеуова С. «Ақпараттандыру - білім беруді реформаландырудың негізгі механизмі»[5].

Қазақстан тарихын цифрлық технологиялар арқылы оқыту үдерісін ұйымдастыру дегеніміз - ақпараттық технологияны тарихты оқыту үдерісінің маңызды бір тірегі ету арқылы еліміздің тарихын оқыту – өз бетімен үйрену үдерісін сапалы деңгейге көтеру, тиімділігі мен қарқынын арттыру. Цифрлық технологиялардың мүмкіндіктерін тарихты оқыту үдерісінде қолдануда жаттығулар мен тапсырмалардың саны мен түрлерін арттырудың, өзара қарым-қатынас жасау өрісін кеңейтудің, оқытушы мен білім алушының тарихи дидактикалық байланысын түрлендірудің, білім алушының болашақ мамандар ретінде ақпаратты жинау, сақтау, жүйелеу, өңдеумен байланысты жаңа технологияларды қолдану маңызды болып табылатын қоғамда қызмет етуге даярлаудың жолдары кең танылады.

Енді тарих сабағында өзім қолданып жүрген бірнеше технологиялық оқу платформалары мен 3D форматтағы және жасанды интеллект негізіндегі оқу платформаларымен таныстырып өтейін. Ең алдымен күнделікті сабағымызға қажетті дидактикалық ойындарды қолдану сабақ мақсатына жетуге мүмкіндік туғызады. Сондықтан бүгінгі таңда кең көлемді түрде қолданылып жатқан “wordwall» платформасы өте тиімді платформа болып саналады. Бұл платформаның көмегімен барлық сабақ тақырыбы бойынша әр түрлі деңгейдегі тапсырмалар дайындауға болады. Өзімнің сабақ беретін пәнім тарих пәні болғандықтан тарих пәніне қажетті картамен тапсырмалар дайындау маған өте тиімді болды.

Сонымен қатар «Қазақстан тарихы» пәнінен «Тарихи және мәдени ескерткіштер» тақырыбын өткенімде ескерткіштер классификациясының 4 тобын ажыратып көрсетуге арналған, сақтар

элеуметтік-таптық жіктелуіне арналған, үйсін, қаңлы, ғұн, түрік, моңғол мемлекеттерінің басшылары мен қазақ хандарының басқарған жылдарын сәйкестендіруге т.б. тақырыптарға арналған түсінікті, өте қолайлы тапсырмалар дайындадым. «Қазақ халқының музыкалық және әдеби мұрасы» тақырыбына күйші және әнші, ақындардың суреті арқылы қай тұлға күйші, қай тұлға әнші, ақын екендіктерін анықтауға арналған тапсырма, сонымен қатар қазақтың музыкалық аспаптары классификациясына арналған аспаптардың суреті арқылы қайсы аспап үрмелі, қайсы аспап ұрмалы, қайсы аспап шертпелі екендіктерін ажыратуға арналған өте ыңғайлы тапсырмалар дайындау арқылы білім алушының тақырыпты меңгергендігін жылдам әрі тез анықтауға болады. Келесі платформа «Blooket» деп аталады. «Blooket» платформасы бойынша тақырыптық тапсырмалар әзірлеп, білім алушылар бұл тапсырманы жарыс түрінде жылдам жауап беруге тырысады. Жылдам жауап берген білім алушы көп алтынды иеленеді. Күнделікті сабағымызға қолдануға болатын тағы бір ең тамаша әдіс – «Spin the Wheel» деп аталады. Бұл әдіс арқылы кездейсоқ таңдау құралы бір, екі немесе үш виртуалды доңғалақты тренажеры дербес немесе бір уақытта пайдалануға арналған. Сонымен қатар бұл әдісте бірінші айналдыру дөңгелегіне білім алушылардың есімдерін, ал екінші айналдыру барабанына әр білім алушыға арналған жеке сұрақтарын орналастырамыз. Екі дөңгелекті бір мезетте айналдыру арқылы әр білім алушы жауап беріп болған соң, жауап берген білім алушы мен оның сұрағын өшіріп отырасыз. Сөйтіп, бұл әдіске топтың барлық білім алушысы қатысуы қамтамасыз етілуі арқылы өте тиімді әдіс болып табылады. «Пли-керс» платформасы арқылы дайындаған тапсырмаңыздың нәтижесін өзіңіздің ұялы смартфоньыңыз арқылы тез әрі жылдам көре аласыз. Оны көру үшін алдын-ала әр білім алушының қолына нөмірленген QR – қағазын таратасыз. Сонан соң сол QR – қағазындағы A,B, C,D жауаптары арқылы білім алушылар өз жауаптарын көрсетеді. Келесі жасанды интеллект платформасы «Conker» платформасы.

Бұл платформа сізге өз дәрістеріңіз арқылы тестті өзі әзірлеп береді.Әдетте біз күнделікті сабағымызға тестті өзіміз құрастырып сәл-пәл уақыт керек болады. Ал осындай жағдайда тестті жылдам әрі тез өзі құрастырып беретін осы «conker» платформасы қазіргі таңда оқытушыларға таптырмас құрал. Бұл платформа арқылы күнделікті сабағыңыздың мәтіні толық меңгеріледі. Бұдан өзге келесі «ODLU», «Gamilab», «TinyTap», «Lumio», «StudyStuck», «Classrooms», «Purpose Games», «umaigra», «Bamboozle», «QuizWhizzer» дидактикалық ойындары білім алушыларды қызықтыратын әрі білім сапасын арттыруға мүмкіндік беретін бүгінгі таңдағы тарих пәнінен қолданылатын ең қызықты, тиімді платформалар болып табылады. Бұл әдістерді үй тапсырмасын сұрау мен жаңа сабақты бекіту

кезеңдерінде білім алушының функционалдық сауаттылықтарын арттыру үшін пайдалануға болады. Сонымен қатар «Mozaik 3D», «Nearpod», «Merge Cub+ObjectViewer», жасанды интеллект «D-ID», 3d объектілі «Jigspase» секілді 3D платформалар сабағыңызды визуалды түрде қызықты өтуіне мүмкіндік жасайды.

Сабақта білім алушылар өзіміз барып көріп саяхаттай алмайтын әлемдік ескерткіштер мен жәдігерлерді, тарихи оқиға өткен орындарды, тарихи құбылыстар мен объектілерді өзі барып көргендей, қолымен ұстағандай кейіпте болып виртуалды түрде саяхат жасайды. Бұл әдістер «миға шабыуыл» жаңа сабақты болжау кезеңінде және сергіту сәттерінде пайдалануға болады. Мұнымен қоса тарих сабағында үй тапсырмасы ретінде қазіргі ақпараттық технологияның тамаша жетістігі саналатын өзіміздің отандық музейлер және әлемдік музейлерге де виртуалды саяхат жасауды тапсыруға болады. Топқа бөлу кезеңінде «QAZ MATH» платформасын ұтымды пайдалануға болады. Сабақтың қызықты, тартымды өтуіне әсер ететін көрнекіліктің бірі – сабақ презентациясы. Презентация жасауда қазіргі таңдағы оқытушылар «Microsoft Power Point» секілді бұрынғы жылдардағыдай бағдарламаны емес заманауи «Genially», «Voicethread», «Sliderocket», «Canva», «SlidesMania», «Moovly», «Focusky», «Pear Deck», «SlideDog», «Google Slides», «Sway», «Crello», «Glogster», «Buncee», «Prezi», «Emaze», «Flowries», «Visme» секілді қызықты да, тартымды презентацияларды сонымен қатар оқытушыға қажет түрлі нейрожелілерді пайдаланады.

Барлық сабаққа қажетті қолданбалар мен заманауи онлайн сервистерді өзім жинақтап, платформаларға қосылып, оларды қалай қолдануға болатынына, сабақтың қай бөліміне оны пайдалануға болатындығына зерттеу жасадым. Зерттеу жұмысымның қорытындысында түйгенім, бұл заманауи қолданбалар мен сервистердің барлығы да қазіргі таңдағы «Альфа» буынды ұрпаққа білім беруде ең қажетті құралдар болып табылады. Білім алушылардың білімдерін жетілдіру мен оқу сапасын арттыруға мүмкіндік туғызатын артықшылықтары көп. Тарих сабағында осы инновациялық технологияларды қолдану білім алушылардың пәнге қызығушылықтарын арттырады, креативті, жан-жақты болуына мүмкіндік береді. Білім алушылардың функционалдық сауаттылықтарының артуына әсер тигізеді. Сондықтан жүйелі білім беру үшін жасанды интеллект дәуірінің ұстазы үнемі өзін жетілдіріп, ізденісін тоқтатпау керек, жалықпай жаңа инновациялық технологияларды өз жұмысында пайдаланып білім алушыларды пәнге қызықтыра білуі қажет.

Қорыта айтқанда, білім беру саласындағы цифрландырудың ең басты міндеті – білім беру сапасын арттыру, яғни халықаралық деңгейде әртүрлі салаларда, оның ішінде «жасанды интеллект» және

«ауқымды деректер» жасау саласында бәсекеге қабілетті, біліммен қаруланған ел жастарын дайындау. Сондықтан осы міндеттің іске асырылуы нәтижесінде ғана еліміздің қазіргі білім беру саласы заманауи түрде жаңғыра, білім тереңдеп нығая түсері сөзсіз.

Әдебиет

1. Мемлекет басшысы Қасым-Жомарт Тоқаевтың «Халық бірлігі және жүйелі реформалар – ел өркендеуінің берік негізі» атты Қазақстан халқына

Жолдауы. 1 қыркүйек 2021 ж. <https://akorda.kz/kz/memleket-basshysy-kasym-zhomart-tokaevtynkazakstan-halkyna-zholdauy>.

2. Демеуова Ләззат. Ғаламдық ойлауға бейімдеу. "Қазақстан мектебі" №12 Алматы, 2003- Б.3

3. Иманбаева С. «Оқу-тәрбие үрдісін ақпараттандыру ділгірлігі». Қазақстан мектебі, № 2, 2000. 12.б.

4. Мұхамбетжанова С.Т., Мелдебекова М.Т. «Педагогтардың ақпараттық-коммуникациялық технологияларды қолдану бойынша құзырлылықтарын қалыптастыру әдістемесі», Алматы: ЖШС «Дайыр Баспа», 2010. 45.б.

5. Нұрғалиева Г., Таутаева Г., Тілеуова С. Ақпараттандыру - білім беруді реформаландырудың негізгі механизмі, Алматы, 2000. 75.б.

УДК 372.881.111.1

Student-Centered Learning: A Comprehensive Examination and Justification for Implementation in the Kazakhstani Educational System

Яновский А.В.,
магистрант ОП 7М01730 – Иностранный язык:
два иностранных языка, НАО «Павлодарский
педагогический университет имени Әлкей Марғұлан»
(г. Павлодар)

Резюме

Данная статья рассматривает историческое развитие и современные тенденции студентоцентрированного обучения (СЦО) как трансформационного подхода в образовании, контрастируя его с традиционными моделями преподавания. Автор рассматривает обоснования для внедрения СЦО в казахстанскую систему образования, опираясь на международный опыт и научный дискурс. Исследование подчеркивает необходимость нюансированных стратегий внедрения, адаптированных к культурным, социальным и институциональным особенностям Казахстана, выделяя

потенциальные преимущества создания инклюзивной, динамичной и адаптивной образовательной среды.

Abstract

The article examines the historical development and current trends of student-centered learning (SCL) as a transformative approach in education, contrasting it with traditional teaching models. The author considers the rationale for introducing SCL into the Kazakhstani education system, drawing on international experience and scientific discourse. The study emphasizes the need for nuanced implementation strategies, adapted to Kazakhstan's cultural, social, and institutional characteristics, highlighting the potential benefits of creating an inclusive, dynamic, and adaptive educational environment.

Student-centered learning represents a paradigm shift in education, challenging traditional models where teachers dictate the learning process. In this approach, students take charge not only of what they learn but also of how and why they learn it. The essence lies in fostering students' responsibility for their learning journey and encouraging an active role in organizing it, a departure from the conventional teacher-centric methodologies where educators dominate the learning landscape as the sole source of knowledge.

Recent years have witnessed a notable surge in the adoption of student-centered learning, marking a departure from traditional teaching methods. This shift acknowledges students as co-authors in the learning process, necessitating a transfer of authority from the teacher to the student. In a student-centered classroom, teachers involve students in decision-making regarding the curriculum, evaluation methods, and learning approaches, recognizing and accommodating individual differences in students' backgrounds and experiences.

Student-centered learning is an approach in which students decide not only what they are learning, but also how and why they are learning it. The central concepts of this approach are responsibility for the learning process and an active position in its organization, which contrasts with traditional teaching methods, where the teacher subordinates the entire learning process and puts himself in the position of the sole, true source of knowledge for students[1, c.256]. In addition, students are also more interested in the learning process when knowledge is directly related to their life, interests and concerns[2].

The history of student-centered education dates back to 1875, when Colonel Francis W. Parker of the American Civil War took up a leadership position at a school in Quincy, Massachusetts. Parker rejected the traditional learning model, along with its authoritarian management style, assessment and reward system. Instead, he advocated for the creation of a

curriculum that represents the student as dominating force in the process of their own learning. Its main goal is to raise a "whole child" [3, c.348].

John Dewey, a progressive educator of his time, a reformer in the field of teaching and a philosopher, was also a proponent of educating the "whole child" and focusing on the student. In his 1900 book *School and Society*, he wrote: "the child becomes the sun around which the means of education revolve; he is the center around which they are organized"[4, c.55]. Dewey argued that students should be engaged in meaningful activities, invest in what they learn, participate in classroom democracy, and that the curriculum should be relevant to their lives. [5, c.81] During the Great Depression and World War II, Dewey's students, such as William H. Kilpatrick, also taught the principles of his progressive education to thousands of teachers and school principals. However, in the 1950s, during an era of Cold War anxiety and conservatism, progressive education was widely rejected. There was a crisis, which ended in a negative reaction towards progressivism, and schools were called upon to "return to their roots"[6].

Further, there was a lull in the history of student - centered learning until, in 1984, Theodore Seeser created the "Coalition of Essential Schools," a widespread nationwide movement that placed students at the center of teaching practice and proposed nine (and later ten) "General Principles", that formulated a simplified research approach, combining many progressive issues, such as the need for a new approach to learning, that has been gaining strength in previous decades[7]. The principles of the established "Coalition of Essential Schools" included such points as "Personalization - teaching and learning should be personalized to the greatest extent possible. Efforts should be directed towards achieving the goal that no teacher should be directly responsible for more than 80 students in upper and middle school and no more than 20 in primary school. To benefit from this personalization, decisions about the details of the course of study, the use of students and teachers time, the choice of teaching materials, and specific teaching methods must be placed unconditionally in the hands of the principal and staff.", as well as "The Student as employee, the teacher as mentor", implying that "an outstanding teacher will be teach students how to learn, and thus teach themselves." [8, c.1] At its peak, the ES Coalition had more than 600 official members, each representing a separate educational institution. Although the organization officially ceased operations in December 2016, there are still several hundred schools around the world that practice the General Principles Coalition created - placing students at the forefront of education process, not teachers.

In 2014, the Stanford Center for Opportunity Policy Research in Education published case studies and results of a cross-sectional analysis of four Californian urban high schools that practice student - centered

learning[9]. It is important to note that educational institutions were not selective in their admission and provided services mainly to low-income students, as well as students of African-American origin. The study found that in all four institutions, students outperformed the majority of traditional schools in academic performance among students educated in the same district. It is also worthy of note that there is a positive trend in students' academic performance, statistics on the completion of the college preparatory course and perseverance in studying. Notably, these results were evident for the students of African-American origin, low-income students, and, most importantly for this study, among English language learners. Some of the other key findings of the study include:

- In three out of the four institutions, graduation rates for Latinos, those with higher education, and low-income students were 10 to 24 percentage points higher than the state average.
- In two of the four institutions, success rates for African-American students increased by almost 30 percentage points relative to the district and state averages.
- The two institutions' four-year college stay rates were “well above” the national average, especially for students who were the first in their family to go to college.

Based on the data obtained, it can be concluded that the student-centered approach does have a positive effect on student achievement, at least when it comes to the implementation in territory of its country of origin – the United States of America.

In the European Union, student-centered education was first made public at the communiqué of the Bologna Process in Leuven, in 2009. At that time, the Ministers of Education agreed that "student-centered learning and mobility will help students develop the competencies they need in the changing labor market, and enable them to become active and responsible citizens[10, c.1]." Starting from this date, one of the main organizations involved in tracking the dynamics of student-centered approach in educational institutions The European Union of Students has become a part of Europe. Under their leadership, the project "Peer Assessment of Student-centered learning", funded by the European Commission, was established in October 2013. The aim of the project was to re-evaluate the progress in implementing student-centered practices, identify the best practices, and establish peer review procedures for implementing the concept in European higher education institutions[11].

It is difficult to estimate the exact time frame when student-centered learning first debuted in Kazakhstan, but one of the earliest significant events dedicated to it is a workshop held on October 5, 2017. The seminar was called "Student-centered learning, Teaching and Evaluation: Principles and Technologies" and was an initiative of the Independent Kazakhstan Quality Assurance Agencies in Education (HKAOKO-NCAOKO-IQAA)

[12]. The seminar was attended by such prominent figures of Kazakh science as Kalanova Sh. M., Arynkyzy A. A., as well as an associate professor of the Higher School of Education of Nazarbayev University, Sulushash Kerimkulova, whose report is particularly interesting in the framework of this study. In his presentation, the professor of Nazarbayev University states that a modern specialist in Kazakhstan needs "the ability to work with knowledge, the ability to turn knowledge into the subject of purposeful work." The presentation shows how there is a qualitative transition from a one-sided understanding of the process of cognition, where the main actor is the teacher and the verbs "teach" and "give knowledge" are used, to a two-sided one, where the main role is played by the student, who himself constructs knowledge in detail ("learn", "create").

The exploration of student-centered learning's historical trajectory offers valuable insights into its global impact, raising pertinent questions about its introduction into the Kazakhstani educational system. Case studies, including the 2014 Stanford Center for Opportunity Policy Research, demonstrate positive outcomes, especially for students from diverse backgrounds, including those of low-income and non-native English speakers. The emphasis on flexibility, teacher support, and inclusivity in the European experience further supports the potential benefits of adopting student-centered approaches.

However, the introduction of student-centered methodologies should be approached with a nuanced understanding of the local context, considering cultural, socio-economic, and institutional factors unique to Kazakhstan. Collaborative efforts that involve educators, policymakers, and stakeholders are crucial to tailor these methodologies to the specific needs of the Kazakhstani educational landscape.

In conclusion, the introduction of student-centered methodologies to the Kazakhstani educational system appears justified, given the positive outcomes observed both globally and locally. As the nation strives for educational excellence, incorporating these methodologies can contribute to creating an inclusive, dynamic, and responsive learning environment, preparing students for the challenges of the 21st century.

Литература

1. Rogers, C. (1983). *As a teacher, can I be myself?* In *Freedom to learn for the 80s*. Ohio: Charles E. Merrill Publishing Company.
2. Cannon, R. (2000). *Guide to support the implementation of the Learning and Teaching Plan Year 2000*. Australia: The University of Adelaide.
3. Cremin, Lawrence. 1961. *The Transformation of the School: Progressivism in American Education 1876-1957*. Chicago, IL: The University of Chicago Press

4. Dewey, John. 1900. School and Society. Chicago, IL: The University of Chicago Press.
5. Dewey, John. 1916. Democracy and Education. New York, NY: Macmillan; Dewey, John. 1940. Education Today. New York, NY: G.P. Putnam's Sons: First Edition.
6. Neal, Richard M. 2011. The Compromising of America: An American Tragedy. Bloomington, IN: AuthorHouse.
7. Cervone, Barbara and Cushman, Kathleen. 2012. Teachers at Work, Six Exemplars of Everyday Practice. Boston, MA: Jobs for the Future and the Nellie Mae Education Foundation.
8. From the official website of "The coalition of essential schools"
<http://essentialschools.org/common-principles/>
9. Friedlaender, Diane, Burns, Dion, Lewis-Charp, Heather, Cook-Harvey, Channa M., Darling-Hammond, Linda. 2014. Student-Centered Schools: Closing the Opportunity Gap. Stanford, CA: Stanford Center for OpportunityPolicy in Education.
10. Communiqué of the Conference of European Ministers Responsible for Higher Education, Leuven and Louvain-la-Neuve, 28-29 April 2009
11. <https://esu-online.org/projects/peer-assessment-student-centred-learning-pascl/>
12. <https://iqaa.kz/press-tsentr/item/1956-proveden-ocherednoj-mezhdunarodnyj-obuchayushchij-seminar-na-temu-studentotsentrirovannoe-obuchenie-prepodavanie-i-otsenka-printsipy-i-tehnologii>

ӘОЖ 316.344.34:377

**Жоғары оқу орнындағы жас ғалымдардың ғылыми
мотивациясы**

Қасымбекова М.Д.,
магистр, аға оқытушы,
Қызылорда «Болашақ» университеті
(Қызылорда қаласы)

Резюме

В статье рассматривается научная мотивация молодежи высших учебных заведений Республики Казахстан. Кроме того, показан зарубежный опыт, эффективность его научно-технической политики. В вузе проведено социологическое исследование мотивации обучающихся к науке.

Abstract

The article examines the scientific motivation of the youth of higher educational institutions of the Republic of Kazakhstan. In addition, foreign

experience and the effectiveness of its scientific and technical policy are shown. A sociological study of students' motivation for science was conducted at the university.

Қазақстан қоғамының барлық салаларында өзгерістер орын алуда. Ғылым мен жаңалықтардың техникалық және әлеуметтік дамуы қоғамның негізгі факторына айналып келеді. Экономикалық дамыған елдерде зерттеулерге жұмсалатын шығындардың артуы мен зерттеушілер санының абсолютті өсімібайқалады. Шетелдік тәжірибе көрсетіп отырғандай, ғылыми қауымдастықөкілдерінің жоғары әлеуметтік мәртебесі мемлекеттің әлеуметтік-экономикалық дамуының, ғылыми-техникалық саясатының тиімді көрсеткіші болып табылады.

Соңғы он жылда Қазақстан мемлекеті ғылымды қолдап келеді, әйтседе, біз оның даму қарқынын дамыған елдермен салыстыра алмаймыз. Бүгінгі күні ғылым мен білімнің кадрлық потенциалын ұдайы өндіру мәселесіөзекті болып келедіжәне ол ең алдымен, ғылыми жаңалықтарға негізделген жоғары зерттеу потенциалы бар жаңа ұрпақтар ішінде біліктілігі жоғары кадрлардың жетіспеушілігімен байланысты. Білім мен ғылым саласында жұмыспен қамтылған жастар өзіндік ерекше әлеуметтік-кәсіпқой топтардың бірі болып табылады.

Қазақстандық және шетелдік тәжірибелерінің аясында жас ғалымдардың кәсіби қалыптасу үрдісінде елеулі ерекшеліктері орын алуда. Қазақстандық жоғары оқу орындарында ғылымизерттеу қызметіне деген қығушылық университеттен бастап қалыптасады.

Жоғарыда аталып өткендей, қазіргі қоғам әлеуметтік-экономикалық реформалаудың күрделі қадамын бастан өткізуде,ал бұл өз кезегінде ғылыми-техникалық дамуды талап етеді. Ғылымның жаңа даму деңгейіне өтуі жас зерттеушілер арасынан: екпінді, белсенді, инновациялы ойлайтын, өзінің деңгейін үздіксіз жоғарылатуға ұмтылатын, кәсіби мобильділік, жауапкершілік сезімі күшті, шығармашылық потенциалы бар бәсекеге қабілетті кадрларды талап етеді. Заманауи жас ғалым – бұл кәсіби білім мен дағдысы бар маман ғана емес, сонымен қатар, ғылыми қызметтеқалыптасқан стереотиптерін жеңе білуге, инновациялық идеяларын тиімді дамытуға, өз қаласының, аймағының, елінің өзекті мәселелерін жаңаша түрде шешуге қолжеткізе алатын адам.

«Ресей жоғары мектебінің оқытушыларын ынталандыру өзектілігінің мәселесі жайлы» деген мақаласында М. А. Лешина «заманауи жас ғалымдар мен оқытушыларды ЖОО-на тарту мүмкіндіктері айтарлықтай шектеулі: бір жағынан, ЖОО-ның ғылыми дәрежесі мен атағы, сондайақ, жоғары мектепте жұмыс істеу тәлімі

жоқ оқытушылардың еңбекақысы төмен, екінші жағынан, ЖОО-нан кейін білім алуға қосымша қаржылай шығындарын көрсеткен [1].

Л.М.Гохбергтің, Г.А.Китованың, Т.Е.Кузнецованың, О.Р.Шувалованың пікірінше, «заттық қажеттілікпен саналы мотивация негізінде жасалатын танымға деген қызығушылық ғылыми қызмет үшін негізгі мәнге ие. Мотивациялау, қызығушылық, таным қажеттілігі–мұның бәрі ғылыми-зерттеу қызметі үшін қажетті жағдайлар. Шығармашылық қызметтегі аса маңызды фактор – бұл адамды белгілі бір іс-әрекеттерге итермелейтін қозғаушы күштердің жиынтықмотивациясы» [2]. Ғылыми қызмет мотивтерінің негізінде тұлғаның барлық мүдделері мен қажеттіліктері бар және осыған сәйкес ғылыми шығармашылықтың сәттілігі ең алдымен, жоғарғы тәртіптің қажеттіліктерін қанағаттандыруға байланысты екенін көрсетеді. Ғылыми қызметтің мотивтерінің ішінде «қолжеткізу мотивіне» – сәттілікке, мақсатқа жетуге тырысуға шешуші орын беріледі. Қолжеткізу мотивін зерттеушілерге тән тереңдік фактор ретінде мойындайды, әріол жоғары өлшемдерге сәйкес келеді. Хайнц Хекхаузен, жетістік мотив теориясын дамыта отырып«жетістік мотивациясыадамның жеке қабілеттеріне, нақты айтқанда – табысқа жету немесе сәтсіздікті болдырмауға бағытталғандығы»назар аударады. Осылайша, жетістікті мотивациялар мақсатқа бағытталған. Ол адамды бір-бірімен байланысты бірқатар іс-әрекеттердің «табиғи» нәтижесіне итермелейді [3]. Ғалымның анықтамасына сәйкес, жетістік мотивациясы - бұл «сәттілік өлшемдері қолданылуы мүмкін және іс-әрекеттерді орындау не сәттілікке, не сәтсіздікке алып келуі мүмкін, сонымен бірге адамның барлық қызмет ету түрлеріне қабілеттілігін арттыру немесе оны ең жоғары деңгейде сақтап қалуға тырысу» [3]. Е.П.Ильиннің (2000) деректері бойынша, ғылыми қызметпен айналысуға тырысу келесі себептермен байланысты: - жаңаны құру мен тануға тырысу (танымдық және шығармашылық қажеттіліктер) немесе шығармашылық қызметтегі қажеттіліктер;- құбылысты өзі түсінуге және оның мәнісін өзгелерге ашуға ұмтылысы; - белгілі бір ғылымға немесе қандай да болса нақты мәселеге деген қызығушылығы; - өзінің жаңалық ашуымен бүкіл адамзатқа пайда әкелуге немесе халық шаруашылығының міндеттерін шешуге тырысуы; - өзінің мақалаларын жариялай отырып, «тарихта із қалдыруы» - нақты әлеуметтік мәртебеге жету (ғылыми дәреже, атақ алу); - өзін-өзі жетілдіруге, атақ-даңққа, танымалдылыққа ұмтылуы; - ғылыми қызметтің арқасында жоғары лауазым, әртүрлі материалдық игілік алу мүмкіндігі [4].

Қазақстанда 20 жылдық кезең бойы жүріп жатқан трансформациялық үрдістер жастардың құндылық құрылымы мен мақсаттарына, олардың кәсіпқой жоспарлары мен талғамдарына, соның ішінде әлеуметтік-кәсіпқой топтарына ықпал етті. Жастар

арасында өмірлік табыстылық көрсеткіштері қатарында материалдық ауқаттылыққа қолжеткізу, мансаптық өсу, қызықты жұмыстың болуы орын алады. Алайда, жастарды ғылымға тартатын және негізгі табыс көзі болып саналмайтын себептердің басымдығы, ғылыми мансапты таңдау мотивациясының құрылымында ғылыми қызметке қызығушылықты, еңбектің шығармашылық сипатын, кәсіби потенциалын жүзеге асыру мүмкіндігі тәрізді факторлар болып табылады. Зерттеушілік және академиялық қызметті олар өзін-өзі дамыту ресурсы ретінде қабылдайды. Басым бөлігі үшін – кәсіби тұрғыдан алғанда өзін-өзі жетілдірудің жалғыз мүмкіндігі, бұл осындай таңдаудың кездейсоқтығы еместігін, оның саналы және шығармашылық қызметке деген ұмтылысымен шартталғандығын дәлелдейді. Жас ғалымдардың әлеуметтік-психологиялық мінез-құлық моделінің тұрақтылығы және белгілі бір рөлді (ғылыми қызметкер, оқытушы) орындау мүмкіндігі ретінде зерттеушілік және академиялық салалары үшін дәстүрлі тәжірибелердің сақталуы байқалады [5].

Қорытындылай келе, ЖОО-ның жас ғалымдарында ғылыми-зерттеу қызметіне тұрақты мотивті қалыптастыру үшін белгілі бір жағдайлар жасау қажет. Олардың қатарында: жоғары оқу орнындағы ғылымының беделін көтеру; жастардың ғылыми-зерттеу қызметіне қатысуын ынталандыру; ЖОО ғылымындағы жас мамандарды ғылыми-зерттеу қызметінің тұрақты үрдісіне және ойлап табу шығармашылығына тарту; жастарды ЖОО үшін, сондай-ақ, жалпы мемлекет үшін ғылымның басымды бағыттары бойынша өзекті мәселелерді шешуге бағытталған ғылыми жобаларға тарту.

Әдебиет

1 Лешина М. А. К вопросу актуальности стимулирования преподавателей Российской высшей школы // Управление персоналом. - 2008. - № 21. - 23-25-б.

2 Российские ученые: штрихи к социологическому портрету / Л.М.Гохберг, Г.А.Китова, Т.Е.Кузнецова, О.Р.Шувалова. - М.: Гос. ун-т - Высшая школа экономики, 2010. - 5-6-б.

3 Хекхаузен Х. Психология мотивации достижения. - СПб.: Речь, 2001. - 17-23-б.

4 Ильин Е.П. Мотивация и мотивы. - СПб. : Питер, 2000. – 512-б.

5 Сафонова О.М. Особенности профессиональной мотивации преподавателей экономических вузов // Высшее образование в России. - 2009. - № 9. - 152-156-б.

ӘОЖ 378:821.512.122.0

Жеткіншектердің қабілетінің тұлғааралық қарым-қатынас жағдайында даму мәселесі

Айтжанова Р.М., п.ғ.к.,
қауымдастырылған профессор,
Досмағанбетұлы Бауыржан,
7M01101 - Педагогика және психология
білім беру бағдарламасы бойынша
ПП-22м оқу тобының магистранты,
Қызылорда «Болашақ» университеті
(Қызылорда қаласы)

Резюме

В статье описана проблема развития способностей подростков в условиях межличностного общения, межличностных отношений.

Abstract

The article describes the problem of the development of the abilities of adolescents in the conditions of interpersonal communication, interpersonal relationships.

Адам қоғамда өзін қоршаған адамдар тобында өмір сүреді және дамиды, оның талаптарына сәйкес өз ойлары мен мінез-құлқын өзгертеді, топтың басқа мүшелерімен өзара әрекеттесу арқылы әртүрлі байланысты сезінеді. Осы психологиялық құбылыстың әр түрлілігінде, олардың пайда болуының негізгі қайнар көзі болып адамдар арасындағы қарым-қатынас аймағы болып табылады.

Егер қарым-қатынас болмаса, біздің рухани, материалды даму деңгейіміздің қандай дәрежеге көтерілгенін білмес едік. Біздің әрқайсымыз өзіміздің негізгі қырларымызды жеке қарым-қатынас тәжірбиелеріміз арқылы жанұядағы, мектептегі, жұмыстағы, көшедегі тікелей қатынастар арқылы игереміз.

«Тұлғааралық қатынастар - бұл адамдардың арасындағы іс-әрекетте бірлескен қызметте, қатынаста өзара әрекет ету барысында объективті түрде көрінеді». Қалыптасу жүйесі, бағдарлану, болжаулар, таптаурындар және диспозициялар /соғысу/ арқылы адамдар қабылдайды және бір-бірін бағалайды. Осы диспозициялар мазмұнымен, мақсаттарымен, бағалануымен және бірлескен іс-әрекет арқылы ортадағы әлеуметтік – психологиялық климаттың қалыптасуының негізін қалайды[1].

Адамның психикасы тіршіліктің барлық кезеңінде үздіксіз дамиды. Кеңес психологтарының теорияларына сәйкес, баланың психикалық дамуы әлеуметтік ситуациямен анықталады, яғни оның

қоғамдағы орны, үлкендер және құрбыларымен қарым - қатынас жүйесі.

Дамудың әлеуметтік ситуациясы кездейсоқ құрылмайды, бала және оның айналасындағылар арасындағы жанды өзара әрекеттестік процесінде жасалады. Бір жас кезеңінен екіншісіне өту дамудың әлеуметтік жағдайының өзгеруімен байланысты.

Сонымен, мектепке дейінгі бала - «ойын баласы», яғни оның айналасындағылармен қарым - қатынас жүйесін анықтайды. Оқушы - басқаша қарым - қатынас жүйесінде болатын «білім алушы бала», ал ересек белгілі еңбек әрекетіндегі қарым-қатынасқа түсуші кәсіби маман иесі.

Адамның өмірі адаммен, бірінсіз – бірінің күні жоқ. Адамдар арасындағы қарым - қатынас жақсы болса, көрер күндері де қызықты болады.

Жас кезінде бұзақы болған Б.Франклин уақыт оза келе адамдармен қарым – қатынас жасауда зор табыстарға қол жеткізіп, нәтижесінде Франциядағы американдық елшісі болып тағайындалған екен. Мұның сырын ол былай түсіндіріпті; «мен еш адам туралы жаман әңгіме айтпаймын, керісінше жақсы әңгімелерді ылғи айта жүремін» [2].

Адамдар арасындағы қарым – қатынас, шын мәнінде, өте нәзік дүние. Өйткені қылт етсе сынып кетуі мүмкін көпір болады. Әркімнің қабағына қарау да оңайға соқпайды. Қалай дегенмен де қарым - қатынастың жетістікке жеткізер жолдары бар.

- оқып үйрену
- тәжірибе алмасу
- әдіс – тәсілдерді іс жүзінде қолдану
- әр үйренген нәрсені қай жерде, қалай пайдалану
- ерік жігерді талап ету
- көңілге ықыласын тоқу[3].

Қарым – қатынас әр түрлі жағдайларда байқалады. Мінез – құлқы бұзылған балалардың қарым – қатынасы бірден байқалады.

Қарым – қатынас адамның бір – біріне байланысы. Соның ішінде бала қарым – қатынасын қоршаған ортамен байланыста болады. Баланың қарым – қатынас өзінің отбасысы, жанындағы құрбы – құрдастары.

Қарым – қатынас арқылы баланың мінез – құлқындағы ауытқуларды дамытуға болады.

Белгілі психолог С.А. Рубенштейн адамның жүрегі бір – бірімен араласқанда, қарым қатынас болғанда, адамның психологиялық жан дүниесі байланыста болады[4].

Бұндай қарым – қатынас қатты уайымдағанда, негізгі адамның қимыл – іс - әрекетінде көруге болады. Сондықтан да баланың қарым – қатынасына аса көңіл бөлу керек.

Бұндай балалар қарым - қатынас кезінде ешнәрсе істемей қырсық, сұраққа жауап бермейді, үндемей тығылып, агрессия пайда болады. Осы кезде бала да қатты еріксіз күш пайда болып , өзін ұстай алмай айғайлап, мүлдем қарым – қатынастан бас тартады.

Қарым – қатынастан бас тартып, көбінесе айғайлап, соғысып, басқа балаларға бұйрық беріп, басшылық етеді.

Ал басқалары өз - өзінен қорқып, үлкендермен, құрбы - құрдастарынан қарым – қатынастан қашады.

Психологияда бір адамның екінші адаммен қатынасы маңызды пән ретінде кең түрде зерттелді. Бұл зерттеулерден үш негізгі контексті бөліп көрсетуге болады:

1. Танымдық қатынастар - таным пәні ретінде. Осы бағытты ең ашық түрде көрсете білген А.А.Бодалева және оның ізбасарлары, осы контексте адам қабылдау, түсінунемесе таным пәні ретінде көрінеді. Сыртқы мінездемені интерпретациялау негізінде құрылым жиынтығы мен сапалы басқа адамның образы туындайды.

Осы құрылым мен сапаны танып білу арқылы тұлғаралық таным мен түсінушіліктің негізі қаланды.

2. Эмоционалды қатынастар (аттракция) - көңілдің пәні ретінде. Бұл бағыттың негізгі міндеті әр түрлі екі адамның қатынасының әр түрлі даму сатысындағы эмоционалды қатынастарының детерминациясын анықтау. Объект пен субъектінің көңілі ішкі мінез түрінде (қылықтылық, жатырқамайтындық және т.б.) немесе әлеуметтік – рөлдік (мәртебе, кәсіп, білім, біліктілік) түрінде көрінеді.

3. Практикалық қатынастар - әсер ету пәні ретінде. Бұл бағыт адами қатынастың тәжірибесіне жақындау және негізді, психотерапия арнасында дамиды.

Психоаналитикалық теориялар жас өспірімдікті психосексуалдық дамудың белгілі бір кезеңі деп біледі. Көрсетілген теориялар жас өспірімдікті алдымен индивид немесе жеке адамның дамуы ретінде ішкі процесс тұрғысынан қарайды.

Бірақ бұл даму әр түрлі әлеуметтік және мәдени ортада әр келкі болып өтеді. Жас өспірімдіктің социологиялық теориялары оны алдымен социализацияның белгілі бір кезеңі, тәуелді балалықтан ересектіктің дербес те жауапты іс-әрекетіне көшу деп қарайды.

Зерттеушілер адам меңгеруге тиісті әлеуметтік рольдерге, оның бағалаушылық бағдарларының қалыптасуына, еңбек өміріне аяқ басуымен байланысты проблемаларға назар аударады, яғни

индивидтік-психологиялық проблемалар әлеуметтік проблемалардан шығарылады[5].

Қарым-қатынас адамның қоғамның мүшесі ретіндегі басқа адамдармен өзара қатынасының айрықша түрі; қарым-қатынаста адамның әлеуметтік қатынастары жүзеге асады.

Адамның қарым-қатынастары, бірінші кезекте, оның әлеуметтік қажеттіліктерімен байланысты. Өзара тізгіндеулі байланыс қағидасын зерттеу барысында, баланың анаға қатынасы тек физиологиялық қажеттіліктерімен ғана емес соншалықты қорғау мен қауіпсіздік сияқты әлеуметтік қажеттіліктерімен де көрінеді.

Тұлғааралық қарым-қатынастың мазмұнына сезімдер, көңілдер, жаратпаушылықтар, бағалаулар кіреді, мұның барлығы тұлға және тұлға қызығушылықтарының пайда болуына байланысты. Бірақ, бұл аздық етеді: тұлғааралық қарым-қатынас, егерде екі адамның сезімі мен ұстанымы сәйкес болса, бірін-бірі тыңдаған, өзара ойларымен емін-еркін бөліскен жағдайда берік болады.

Сонымен, тұлғааралық қарым-қатынас отандық және шетел психологтарының жұмыстарында кеңінен айтылады. Қарым-қатынас, ең бірінші әлеуметтік қажеттіліктерді қанағаттандырумен байланысты, соған орай эмоционалды негіз қалыптасады.

Әдебиет

1. Бап-Баба, С. Жалпы психология (жантану негіздері): жоғары оқу орындары студенттеріне арналған дәрісбаяндар жинағы / С. Бап-Баба; А.М.Құдиярова бас.- Алматы: Заңәдебиеті, 2007.- 268б.
2. Шерьязданова Х. Т., Дусманбетов Г. А. Казахстанский подросток: движение в зону риска. Вестник Университета «Кайнар», № 3, 2001. с. 79-93.
3. Жарықбаев Қ. Психология. – Алматы: Мектеп, 1992.- 498 б
4. Ж.Аймауытұлы «Психология және мамандық таңдау», Алматы, 1992, 125с.
5. Омирбекова С.Ж. Особенности самооценки детей подросткового и раннего юношеского возраста. Автореф. ... канд. психол. наук: 27.10.99. Алматы, 1999, 25с.

УДК 81:37.016

**Методы и приемы преподавания русского языка в
казахских группах неязыкового вуза**

Исагулова Т.Р., старший преподаватель,
Шаукенева С.К., старший преподаватель,
Западно-Казахстанский
инновационно-технологический университет,
Институт отраслевых технологий (г.Уральск)

Түйіндеме

Бұл мақалада тілдік емес жоғары оқу орнының қазақ бөлімдерінің студенттеріне сөздік қорын кеңейтуге және белсендіруге, сондай-ақ ауызша және жазбаша сөйлеу дағдыларын жетілдіру үшін лексикалық және грамматикалық құрылымдарды пайдалануды үйренуге көмектесетін әдістер мен тәсілдер қамтылған. Осы әдістер мен тәсілдерді қарастыру студенттер үшін орыс тілін оқытудың маңызды құрамдас бөлігі болып табылады, өйткені бұл оларға болашақ кәсіби қызметке дайындалуға және кәсіби ортада орыс тілінде еркін сөйлесуге мүмкіндік береді.

Abstract

This article highlights methods and techniques that help students of the Kazakh department of a non-linguistic university expand and activate their vocabulary, as well as learn to use lexical and grammatical structures to improve their speaking and writing skills. Consideration of these methods and techniques is an important component of teaching Russian to students, as it allows them to prepare for future professional activities and successfully communicate in Russian in a professional environment.

Key words: Russian language, teaching methods, interference, language, cult, community, sociality, value system, thesaurus.

Республика Казахстан является государством с множеством национальностей, и русский язык используется как язык межнационального общения на территории республики из-за исторических причин. Важное значение придается изучению государственного языка и русского языка как языка межнационального общения, включая их роль в воспитании патриотизма, интернационализма, толерантности и культуры. Подход к обучению русскому языку в Казахстане основан на тезаурусно-ориентированной модели, которая рассматривает русский язык как картину мира и упорядоченный набор знаков, передающих систему познания объективной реальности. Изучение русского языка может быть сложным для обучающихся, чей родной язык отличается от русского, поэтому преподаватели должны учитывать типичные

трудности при организации учебных занятий. В тезаурусно-ориентированной модели обучения, усвоение предложений является важным элементом. В связи с этим необходимо поговорить о новых инновационных методах обучения, одним из которых является интерактивное обучение.

Интерактивное обучение— это, прежде всего обучение, во время которого преподаватель и обучающийся взаимодействуют.

Для того чтобы обеспечить эффективное преподавание русского языка, в Казахстане была разработана тезаурусно-ориентированная модель обучения, которая учитывает особенности русского языка как картину мира и упорядоченный набор знаков. Эта модель основывается на работах известного казахстанского ученого Л. К. Жаналиной.

В рамках тезаурусно-ориентированной модели обучения основной упор делается на усвоении целых предложений, которые передают определенную систему познания. Это позволяет обучающимся не только овладеть языковыми единицами, но и понимать семантику и контекст использования языка. Такой подход к обучению русскому языку помогает студентам глубже понять русскую культуру и менталитет.

Однако, изучение русского языка может быть сложным для обучающихся, чей родной язык отличается от русского. В этом случае преподаватели должны использовать специальные методы и подходы, чтобы помочь обучающимся преодолеть языковые барьеры и эффективно освоить русский язык.

Кроме того, изучение русского языка имеет важное значение не только с точки зрения языковых навыков, но и в контексте культурных связей. Русский язык является одним из ключевых инструментов межкультурного общения, что позволяет обучающимся расширять свой кругозор и понимать различные культурные традиции и ценности.

Таким образом, изучение русского языка в Казахстане является важным аспектом образования и культурной связи между нашими странами.

На занятиях русского языка в группах с казахским языком обучения основной упор делается на достижение конкретного конечного результата. Для этого преподавание сосредоточено на нескольких ведущих идеях, таких как привлечение интереса к русскому языку, приобретение умения воспринимать звуки и слова русской речи, формирование запаса наиболее употребительных слов и умения использовать их в разговорной речи, а также научение строить элементарные фразы на русском языке, используя правильную грамматическую форму слов.

Однако, изучение русского языка может быть сложным для обучающихся, чей родной язык отличается от русского. Это связано с тем, что сознание большинства людей содержит две языковые системы, и на русский язык часто переносятся явления родного языка, что может привести к интерференционным ошибкам. Поэтому, важно понимать трудности, с которыми сталкиваются обучающиеся при изучении русского языка и помогать им преодолеть эти трудности.

Кроме того, для изучения русского языка необходимо ознакомиться с грамматическими категориями, которые отсутствуют в родном языке, и различиями в способах определения грамматических значений. Также в русском языке существует неравенство языковых явлений, что может усложнить его изучение.

Особые трудности возникают у тех, кто изучает русский язык как родной, включая категорию рода, категорию одушевленности-неодушевленности, предложные системы-падежную и видово-временную. Поэтому, важно учитывать эти особенности и помогать студентам преодолевать трудности, связанные с изучением русского языка.

Из-за того, что русский язык имеет категорию рода, которая охватывает многие части речи, включая существительные, прилагательные, местоимения и формы глаголов, правильное усвоение грамматических явлений русского языка зависит от правильного определения пола. В отличие от русского языка, казахский язык не имеет категории рода. Немотивированность категории рода может привести к большому количеству ошибок в согласовании по родам, таких как "мой книга", "красивый сумка", "горячий вода", "большой задание", "мама сказал", "одна газет", "моя папа умная" и т.д.

При изучении русского языка важно учитывать трудности, связанные с фонетикой, лексикой и грамматикой, чтобы определить последовательность работы с ними. Например, в простых предложениях, таких как "Книга лежит в столе" и "Папа работал на заводе", необходимо учитывать трудности, связанные с фонетическим произношением предлогов, усвоением падежной формы существительных, глагольным управлением и согласованием подлежащего со сказуемым в роде и числе.

В обучении русскому языку очень важна самостоятельная работа студентов. Занятия русского языка не могут обеспечить полного овладения языком. Из опыта преподавания русского языка становится очевидно, что для освоения языка и получения в совершенстве его навыков необходимо заниматься говорением, слушанием, чтением и письмом на русском языке не менее 5-6 часов каждый день. Учебные планы и программы не могут обеспечить достаточное количество времени для этого. Поэтому важно, чтобы

студенты работали над этим не только на занятиях, но и самостоятельно. Если студенты будут заниматься систематически и целенаправленно, то это поможет развить их интерес к изучению русского языка.[2.]

В Казахстане, как и во многих других странах, русский язык является одним из основных языков обучения в технических вузах и колледжах. Однако, преподавание русского языка в казахских группах технического профиля имеет свои особенности. Одна из главных особенностей - языковой барьер. Большинство студентов в казахских группах технических специальностей имеют казахский язык как родной, а русский язык для них является иностранным языком, который они изучали в школе. Это создает трудности в понимании материала на русском языке и в выражении своих мыслей на этом языке. Чтобы преодолеть языковой барьер, преподаватели русского языка в казахских группах технических специальностей используют различные методы, направленные на повышение мотивации студентов и развитие их языковых навыков.

Для решения этой проблемы преподаватели русского языка в казахских группах технического профиля используют специализированные учебники, которые содержат терминологию, используемую в технических специальностях. Они также стараются использовать практические задания, которые помогают студентам закрепить новые знания.

В целом, преподавание русского языка в казахских группах технического профиля имеет свои особенности, связанные с языковым барьером и спецификой материала. Однако, с помощью различных методов и приемов, преподаватели стараются помочь студентам преодолеть эти трудности и достичь успеха в изучении русского языка.

Преподавание русского языка в казахских группах технического профиля может быть сложным из-за языкового барьера и специфики материала. Чтобы помочь студентам преодолеть эти трудности, преподаватели используют различные методы и приемы, включающие:

1. Объяснение материала на простом языке: преподаватели стараются использовать простые слова и фразы, чтобы студенты могли легче понимать материал. [2.]

2. Использование наглядных примеров: преподаватели могут использовать рисунки, схемы и другие наглядные материалы, чтобы помочь студентам лучше понять материал. [2.]

3. Студентам нужно практиковать свои навыки на русском языке, чтобы стать более уверенными в его использовании. Преподаватели могут давать задания на русском языке, чтобы студенты могли практиковаться.

4. Использование специализированных учебников: преподаватели могут использовать специализированные учебники, которые содержат терминологию, используемую в технических дисциплинах, чтобы студенты могли лучше понимать материал. [2.]

5. Практические задания: преподаватели могут использовать практические задания, которые помогают студентам закрепить новые знания и улучшить свои навыки в использовании русского языка.

6. Интерактивные методы обучения: преподаватели могут использовать интерактивные методы обучения, такие как игры, ролевые игры и дискуссии, чтобы помочь студентам лучше понимать материал и практиковать свои навыки. [2.]

7. Использование мультимедийных средств: преподаватели могут использовать мультимедийные средства, такие как видео и аудио материалы, чтобы помочь студентам лучше понимать материал и развивать свои навыки в использовании русского языка.

Существует множество интерактивных методов обучения, которые могут быть эффективными для обучения русскому языку в казахских группах. Вот несколько наиболее эффективных из них:

1. Ролевые игры: студенты могут играть разные роли, включая роли продавца, покупателя, врача, пациента и т.д. и использовать русский язык в процессе игры. Этот метод может помочь студентам улучшить свою коммуникативную способность и расширить свой словарный запас.

2. Групповые дискуссии: студенты могут обсуждать различные темы на русском языке, выражать свои мнения и аргументировать свои точки зрения. Этот метод помогает студентам улучшить свою устную речь и развивать свои навыки аргументации.

3. Игры на языке: студенты могут играть различные игры, которые требуют использования русского языка, такие как игры на соответствие, игры на заполнение пропусков и т.д. Этот метод может помочь студентам практиковать свои навыки в использовании русского языка и улучшить свой словарный запас.

4. Веб-конференции: студенты могут участвовать в онлайн-конференциях на русском языке, где они могут общаться с носителями языка и другими студентами, изучающими русский язык. Этот метод может помочь студентам улучшить свои навыки в общении на русском языке и развивать свою уверенность в его использовании.

5. Проектные задания: студенты могут работать в группах и создавать проекты на русском языке, такие как презентации, видео и т.д. Этот метод помогает студентам улучшить свои навыки в использовании русского языка в письменной форме и развивать свои навыки сотрудничества.

Дополнительно, изучение текстов по специальности может способствовать развитию у студентов навыков академического письма, анализа и интерпретации информации, аргументации и структурирования текстов, что имеет важное значение для успешной учебы и будущей профессиональной деятельности. Также, изучение русского языка в неязыковых вузах необходимо для эффективного общения студентов с коллегами и клиентами на русском языке в будущем, поскольку русский язык широко используется в науке, технологиях и бизнесе.

Практическая ориентация обучения русскому языку также помогает студентам развивать навыки межкультурной коммуникации и адаптироваться к русской культуре и обществу, что может быть важным для успешной работы в международной среде и расширения круга деловых связей. В этом контексте, учебные заведения должны обеспечивать доступный и эффективный учебно-методический комплекс для обучения русскому языку, особенно в технических вузах, где студенты могут столкнуться с трудностями из-за отсутствия соответствующего опыта в изучении языков или недостаточного уровня владения русским языком.

Таким образом, изучение русского языка в неязыковых вузах имеет практическую направленность, которая способствует решению основных целей и задач подготовки современных специалистов. Этот процесс важен для повышения квалификации будущих специалистов, улучшения их коммуникативных навыков и адаптации к межкультурной среде. [10.]

Разнообразные способы и методы могут помочь преодолеть проблему обучения русскому языку в неязыковых учебных заведениях. Например, применение современных образовательных технологий, таких как онлайн-курсы, мультимедийные материалы и приложения, может улучшить качество обучения и повысить мотивацию студентов. Кроме того, создание специальных учебных программ и учебно-методических комплексов, адаптированных к специфике технических специальностей, может помочь студентам эффективнее изучать язык в контексте будущей профессиональной деятельности. В общем, хотя необходимость в соответствующих учебно-методических комплексах для обучения русскому языку в неязыковых учебных заведениях является актуальной проблемой, существует множество путей ее решения, которые могут помочь студентам достичь лучших результатов в изучении языка и подготовке к будущей профессиональной деятельности.

Хотя необходимость в соответствующих учебно-методических комплексах для обучения русскому языку в неязыковых учебных заведениях является актуальной и серьезной проблемой, существует множество разнообразных способов и методов, которые могут помочь

преодолеть ее. Например, применение современных образовательных технологий, таких как онлайн-курсы, мультимедийные материалы и приложения, может не только улучшить качество обучения, но и повысить мотивацию студентов. Кроме того, создание специальных учебных программ и учебно-методических комплексов, адаптированных к специфике технических специальностей, может помочь студентам эффективнее изучать язык в контексте будущей профессиональной деятельности. Однако, для решения этой проблемы требуется совместное усилие со стороны учебных заведений, преподавателей и разработчиков образовательных программ, чтобы создать оптимальные условия для обучения и развития языковых навыков студентов.

Литература

1. Стародумов, И.В. Особенности преподавания русского языка как иностранного/ И.В. Стародумов. – Текст: непосредственный // Молодой ученый.-2018.-№40(226), -с.204-207.
2. Лоскутова Светлана Александровна – СОШ ЗКО, Зеленовский район.
3. Косериу Э. Синхрония, диахрония и история. // Новое в лингвистике. Вып. 3. - М., 1963. - С. 174.
4. Карлинский А.Е. Основы теории взаимодействия языков. - Алма-Ата, 1990. - С. 39.
5. Верещагин Е.М. Психологическая и методическая характеристика двуязычия (билингвизма). - М., 1969. - С. 51.
6. Копыленко М.М. Исследование русского языка в Казахстане: Послевоенный период // Русский язык и литература в казахской школе. - Алма-Ата, 1987. - № 11.
7. Васильев С.Т. Разноязычные (смешанная речь) и типологии билингвизма личности / докт. дис. - М., 2000. - С. 246.
8. О языках в республике Казахстан. - Алматы, 1998.
9. Беспалая Е.Н. Современные методы обучения в вузе. - М., 2004.
10. Тажимуратова А.Е. Инновационные методы обучения и нормы русского языка в Казахстане // Современные наукоемкие технологии. –2012. – № 7. – С. 51-53; URL: <https://top-technologies.ru/ru/article/view?id=30736> (дата обращения: 31.01.2023).

ӘОЖ 37.013.77

**Интернетке тәуелділікке бейім жасөспірімдердің
эмоционалдық интеллектісінің ерекшеліктері**

Ұлықпан Ғ.,
7М01101 - Педагогика және психология
білім беру бағдарламасы бойынша
ПП-22-1м оқу тобының магистранты,
Қорқыт Ата атындағы Қызылорда университеті
(Қызылорда қаласы)

Резюме

В этой статье представлены результаты эмпирического исследования эмоционального интеллекта подростков, склонных к интернет-зависимости. И в статье мы основывались на предположении, что подростки с высоким уровнем интернет-зависимости имеют более низкий уровень эмоционального интеллекта по сравнению с подростками с низкой интернет-зависимостью.

Изучены и описаны особенности эмоционального интеллекта подростков с различной степенью выраженности интернет-зависимости. Установлено, что высокий уровень интернет-зависимости сопровождается снижением показателей эмоционального интеллекта и общего уровня его составляющих.

Abstract

This article presents the results of an empirical study of the emotional intelligence of adolescents prone to Internet addiction. And in the article, we were based on the assumption that adolescents with a high level of Internet addiction have a lower level of emotional intelligence compared to adolescents with low Internet addiction.

Интернет-тәуелділіктің әртүрлі ауырлық дәрежесі бар жасөспірімдердің эмоционалдық интеллектінің дамуы мен көріну мәселелері қазіргі заманғы бірқатар ғылыми еңбектерде қарастырылатын негізгі мәселелердің бірі болып табылады. Ю.В.Давыдова бұл аспектіні қарастырған кезде басты назар ересек және қалыптасқан тұлғаны зерттеуге берілгенін, ал жасөспірімдік кезеңдегі эмоционалдық интеллект басқа мағынаға ие болып қана қоймайды, сонымен қатар егжей-тегжейлі талдауды қажет етеді [1].

Жасөспірімдердің белгілі бір қарым-қатынас дағдыларын игеруі, құрдастарымен де, аға буынмен де қарым-қатынас орнату эмоционалды интеллекттің дамуында түбегейлі өзгерістер тудырады. Басқаша айтқанда, оның және басқалардың эмоциялары мен сезімдерін анықтаудың ерекше қабілеті қалыптасады.

Эмоционалды интеллекттің кең тараған теорияларына Р.Бар-Он, Дж.Майер, П.Саловей, Д.Карузо, Д.Големан, Д.В.Люсин теориялары

жатады. Бұл теорияларды өзінің және басқалардың эмоциялары мен сезімдерін түсіну, сондай-ақ оларды адекватты басқару қабілеті ретінде эмоционалды интеллект идеясы біріктіреді.

Р.Бар-Он ұсынған эмоционалды интеллект моделі бойынша эмоционалды интеллект деп адамға әртүрлі өмірлік жағдайларды жеңуге көмектесетін қабілеттер, білімдер және құзыреттіліктер түсініледі.

«Эмоционалды интеллект» ұғымын 1990 жылы американдық психологтар П.Сэловей мен Дж.Мейер енгізді. Авторлар эмоционалды интеллектті әлеуметтік интеллекттің құрамдас бөлігі ретінде қарастырды, ол «эмоциялардың мәнін түсіну және осы білімді проблемалардың себептерін анықтау және осы мәселелерді шешу үшін пайдалану қабілетін» қамтиды [2, б. 89]

Бұл модельге сәйкес эмоционалды интеллект үш компонентті қамтиды:

- өзінің және басқалардың эмоцияларын анықтау және көрсету;
- эмоцияларды басқару;
- ойлауды ынталандыру үшін эмоцияларды қолдану (икемді жоспарлау, шығармашылық ойлау, зейінді ауыстыру, мотивация).

Зерттеулерін жалғастыра отырып, 1997 жылы П.Сэловей, Дж.Майер Д.Карузомен бірге 4 компонентті қамтитын бұл модельді жетілдірді:

- эмоцияларды қабылдау, бағалау және білдіру қабілеті, сондай-ақ шынайы және шынайы емес эмоциялардың айырмашылығын көре білу;
- психикалық әрекеттің тиімділігін арттыру үшін эмоциялар мен сезімдерді басқару; – эмоцияларды түсіну және талдау, эмоционалды білімді пайдалана білу;
- эмоцияларды саналы түрде реттей білу, эмоционалды және интеллектуалдық даму деңгейін арттыру.

2004 жылы ресейлік психолог Д.В.Люсин эмоционалды интеллекттің жаңа моделін жасады. Адамға тек өзінің эмоциялары мен сезімдерін түсіну және басқару ғана емес, сонымен қатар айналасындағы адамдардың эмоционалды жағдайын түсіну маңызды болғандықтан, автор эмоционалды интеллекттің екі түрін анықтайды: тұлғааралық, ол басқа адамдардың сезімін түсінуге бағытталған. эмоциялар және интраперсоналдық, ол адамның өз эмоцияларын түсінуге және басқаруға, сонымен қатар мимика меным-ишараны бақылауға бағытталған.

Эмоционалды интеллект деңгейлері мен интернетке тәуелділік арасындағы байланысты В.Л.Малыгин, А.А.Антоненко, Е.И.Вовченко, А.Б.Искандирова, Т.В.Пантелеева, А.С.Родионова дәлелдеген [3,4,5,6]. Бірақ, осыған қарамастан, интернетке тәуелділік

мәселесі тұрғысынан жасөспірімдердің эмоционалдық интеллектін зерттеуге бағытталған ауқымды және толық жұмыс әлі де жоқ.

Интернет-тәуелділікке бейім жасөспірімдердің эмоционалдық интеллектінің көрінісінің ерекшеліктерін анықтау және талдау үшін осы жұмыстың бір бөлігі ретінде келесі психодиагностикалық әдістер қолданылды:

1. Эмоциялық интеллект деңгейін диагностикалау үшін екі әдіс қолданылды: Н.Холлдың эмоционалдық интеллект тесті және Д.В.Люсиннің эмоционалды интеллект тесті.

2. Интернетке тәуелділікке бейімділік Кимберли Янгтың (В.А. Лоскутова (В. А. Бурова) бейімделген) Интернетке тәуелділік тесті арқылы диагноз қойылған.

Зерттеу нәтижелерін өңдеу үшін келесі әдістерді қолдану арқылы мәліметтерді математикалық және статистикалық өңдеу жүргізілді: Спирменнің дәрежелік корреляция коэффициенті (R), Манн-Уитни сынағы (U).

Жасөспірімдердегі Интернетке тәуелділік деңгейін зерттеу нәтижелеріне сүйене отырып, келесі қорытынды жасауға болады: субъектілердің көпшілігінде (113 адам) Интернетке тәуелділіктің орташа деңгейі бар, бұл жалпы үлгінің 41,4 % құрайды

Орташа деңгей субъектілердің осы тобында интернетке тәуелділіктің дамуының алғышарттары бар екенін көрсетеді. Интернетке тәуелділіктің төмен деңгейі 52 адамда анықталды, бұл жалпы таңдаудың 19% құрайды.

Субъектілердің бұл тобы Интернетті адекватты пайдаланумен сипатталады: интернетке тәуелділіктің дамуына тән белгілер байқалмайды. Интернетке тәуелділіктің жоғары деңгейі 108 субъектіде анықталды, бұл жалпы іріктеудің 39,6% құрайды. Бұл субъектілер тобы Интернетте ұзақ уақыт өткізуге бейімділігімен сипатталады.

Сонымен қатар, олардың көпшілігі виртуалды кеңістікте өздерін жайлы сезінетінін, эйфорияны бастан кешіретінін және желіге келесі сапарын асыға күтетінін атап өтеді. Сондай-ақ, Интернетке тәуелділік деңгейі жоғары субъектілерден Интернетте өткізген уақыты туралы сұрағанда, тітіркенуді сезінеді және бұл ақпаратты басқалардан жасыруға тырысады.

Зерттеудің келесі кезеңінде екі топ құрылды: А тобы және В тобы.

А тобына кіру критерийлері төмендегідей:

* Интернет желісінде өткізілетін уақыт тәулігіне кемінде 3 сағат;

* к. Янг тестінің жоғары ұпайлары (80 баллдан жоғары).

В тобына қосу критерийлері келесідей:

* Интернет желісінде өткізілетін уақыт тәулігіне 3 сағаттан аз;

* к. Янг тестінің төмен ұпайлары(49-дан төмен).

Н. Холлдың эмоционалды интеллект сынағы бойынша алынған нәтижелерді талдай отырып, А тобына кіретін субъектілердің жеткілікті үлкен саны барлық шкалалар бойынша төмен деңгейге ие екенін атап өтуге болады.

Төмен баллдарды сыналушылардың көпшілігі келесі шкалалар бойынша алды: «басқалардың эмоцияларын тану» – 79%, «эмпатия» (61%) және «өзін-өзі ынталандыру» (61%). Жоғары деңгейге келетін болсақ, А тобына кіретін субъектілер тобында жоғары мәндер өте сирек кездеседі (субъектілердің 2% - «эмоцияларды басқару» шкаласы бойынша).

В тобына кіретін субъектілердің көпшілігі барлық шкала бойынша жоғары ұпайларға ие. Төмен деңгейге келетін болсақ, В тобына кіретін субъектілер тобында төмен мәндер де өте сирек кездеседі (3% субъектілер - «эмоцияларды басқару» шкаласы бойынша).

Д.В.Люсиннің эмоционалды интеллект тесті бойынша алынған нәтижелерді талдай отырып, А тобына кіретін субъектілердің жеткілікті үлкен саны барлық шкалаларда дерлік төмен ұпайларға ие екенін атап өтуге болады.

Эмоционалды интеллекттің жалпы деңгейінің төмен көрсеткіштері алынды (А тобындағы субъектілердің 92%) – төмен деңгей (61%), өте төмен деңгей (31%). Ең төменгі көрсеткіштер «тұлғааралық эмоционалды интеллект» шкаласы бойынша (А тобындағы субъектілердің 88%) – төмен деңгей (73%), өте төмен деңгей (15%); «эмоцияларды түсіну» (А тобындағы субъектілердің 88%) – төмен деңгей (76%), өте төмен деңгей (12%). Жоғары деңгейге келетін болсақ, интернетке тәуелділікке бейім субъектілер тобында мұндай көрсеткіштер анықталған жоқ.

1-кесте.

Интернетке тәуелділік деңгейінің эмоционалды интеллект шкаласының көрсеткіштерімен корреляциялық коэффициенттері,
N=273

Эмоционалды интеллект шкалалары	Дәрежелік корреляция коэффициенті Спирмен (R)
Эмоционалды хабардарлық	-0,661863*
Эмоцияларыңызды басқару	-0,613797*
Өзін-өзі ынталандыру	-0,687432*
Эмпатия	-0,696765*
Басқа адамдардың эмоцияларын тану	-0,747102*
Эмоционалды интеллекттің интегративті деңгейі	-0,774374*

Тұлғааралық эмоционалды Интеллект	-0,803913*
Тұлғаишілік эмоционалды Интеллект	-0,791237*
Эмоцияны түсіну	-0,821874*
Эмоцияны басқару	-0,785262*
Басқа адамдардың эмоцияларын түсіну	-0,794961*
Басқа адамдардың эмоцияларын басқару	-0,725688*
Сіздің эмоцияларыңызды түсіну	-0,777940*
Эмоцияларыңызды басқару	-0,7381*
Экспрессияны бақылау	-0,623211*
Эмоционалды интеллекттің жалпы деңгейі	-0,808672*

Ескерту: * маңыздылық деңгейі- $p < 0,05$

В бақылау тобында қарама-қарсы тенденция байқалады. Жалпы эмоционалды интеллект деңгейінің жоғары көрсеткіштері алынды (В тобындағы субъектілердің 98%) - жоғары деңгей (67 %), өте жоғары деңгей (31 %)

"Тұлғааралық эмоционалды интеллект" шкаласы бойынша ең жоғары көрсеткіштер (В тобындағы субъектілердің 88%) – жоғары деңгей (65 %), өте жоғары деңгей (23 %); "эмоцияларды түсіну" (В тобындағы субъектілердің 95%) – жоғары деңгей (72 %), өте жоғары деңгей (23 %).

Төмен деңгейге келетін болсақ, субъектілердің бақылау тобында төмен көрсеткіштер тек екі кіші шкалада кездеседі – "эмоцияларыңызды басқару" және "экспрессияны бақылау" – сәйкесінше 3% және 2%.

Спирменнің (R) дәрежелік корреляция критерийі арқылы Интернетке тәуелділік деңгейі мен келесі көрсеткіштер арасындағы статистикалық маңызды теріс байланыстар анықталды: эмоционалды хабардарлық, эмоцияларыңызды басқару, өзін-өзі ынталандыру, эмпатия, басқа адамдардың эмоцияларын тану, тұлғааралық эмоционалды интеллект, тұлғаишілік эмоционалды интеллект, эмоцияларды түсіну, эмоцияларды басқару ($p < 0,05$ кезінде).

Интернетке тәуелділіктің жоғары деңгейі эмоционалды интеллекттің жалпы деңгейінің және оның компоненттерінің төмендеуімен бірге жүреді. Жүргізілген талдау барысында алынған деректер 1-кестеде келтірілген.

Эмоционалды интеллект деңгейі бойынша екі үлгінің арасындағы айырмашылықты зерттеу мақсатында Манн Уитнидің U критерийі қолданылды.

Жасөспірім кезіндегі интернетке тәуелді және Тәуелсіз интернет қолданушыларының эмоционалды интеллектінің даму деңгейлері айтарлықтай ерекшеленетіні дәлелденді.

А тобындағы эмоционалды интеллект деңгейі В тобына карағанда сенімді төмен ($p < 0,05$). Деректер 2 кестеде келтірілген.

Кесте 2.

А және В тобындағы субъектілердегі эмоционалды интеллект деңгейінің көрсеткіштеріндегі айырмашылықтар

А тобының дәрежелік сомасы	Б тобының дәрежелік сомасы	U есептеу	Маңыздылық деңгейі
1404,00	4056,00	26,000*	0,000000
1550,00	3910,00	172,000*	0,000000
1394,50	4065,50	16,500*	0,000000
1403,50	4056,50	25,500*	0,000000
1394,50	4065,50	16,500*	0,000000
1378,00	4082,00	0,000*	0,000000
1382,00	4078,00	4,000*	0,000000
1394,50	4065,50	16,500*	0,000000
1382,00	4078,00	4,000*	0,000000
1378,00	4082,00	0,000*	0,000000
1385,00	4075,00	7,000*	0,000000
1404,50	4055,50	26,500*	0,000000
1406,50	4053,50	28,500*	0,000000
1490,50	3969,50	112,500*	0,000000
1507,00	3953,00	129,000*	0,000000
1379,00	4081,00	1,000*	0,000000

Ескерту: * маңыздылық деңгейі – $p < 0,05$

Осы топқа кіретін жасөспірімдер басқа адамның мінез-құлқы, оның эмоционалды жағдайы туралы максималды ақпарат ала алмайды, басқалардың көңіл-күйіне әсер ете алмайды, басқалардың мінез-құлқын болжауда қиындықтар туындайды, бұл қарым-қатынас процесін, жеке дамуды және тұлғааралық өзара әрекеттесудің тиімділігін едәуір қиындатады.

Жасөспірімдер мінез-құлықтағы вербалды емес көріністерге карағанда мәтіндік хабарламаға көбірек көңіл бөледі. Адамның бет-әлпетін, жест-ишарасын және позасын түсінуде қиындықтар бар. Олар сондай-ақ басқаларға жанашырлық таныта алмайды және әрқашан біреудің қолайсыздығына эмоционалды түрде жауап бере алмайды.

Басқа адамдардың эмоцияларын түсінуге ғана емес, өзіңізді де түсінуге қатысты мәселелер туындайды. Жасөспірімдердегі жағымсыз және жағымды эмоциялардың тәжірибесі осы эмоцияларды тудыратын себептерді талдаумен бірге жүрмейді.

Жасөспірімдерге өз уайымдарымен сезімдерін білдіру қиын, эмоционалды жағдайын бақылау қиын, төтенше жағдайларда және қысым жағдайында оларға сабырлы және ұстамды болу қиын. Олар сезімдерінің өзгеруін байқамайды, көбінесе олардың көңіл-күйінің қалай өзгеретінін байқамайды. Олар өздерінің назарын жағымсыз эмоцияларды сезінуге аударады, олар қолайлы атмосфера ықпал етсе де, алаңдата алмайды.

Өз кезегінде, эмоционалды интеллекттің төмен деңгейі Интернетке тәуелділіктің қалыптасуын нашарлатуы мүмкін. Интернеттегі қарым-қатынас жеке адамның эмоционалды қатысуының төмендеуіне әкеледі. Виртуалды кеңістікте қарым-қатынас жасау кезінде адам басқалар туралы толық ақпарат ала алмайды, ол эмоциялық коннотацияға ие емес мәтіндік хабарлама алады.

Эмодзилер немесе эмоциялардың кез-келген басқа белгілері әрдайым әңгімелесушінің эмоционалды жағдайы туралы дұрыс ақпарат бере бермейді.

Жүргізілген сапалық және сандық талдау келесі қорытынды жасауға мүмкіндік берді. Эмоционалды интеллект эмоцияларды дәл қабылдау, анықтау және білдіру қабілеті, мінез-құлықты бақылау, эмоцияларды басқару, эмоцияларды түсіну және эмоционалды білім қабілеті ретінде қарастырылады. Эмоционалды интеллекттің құрамдас бөліктері кәсіби және жеке өсуге әсер ететін факторлар ретінде әрекет етеді.

Жасөспірім-бұл эмоционалды қарқынды кезең. Сондықтан жасөспірімнің эмоционалды дамуын зерттеу психологияда жетекші орын алады. Виртуалды кеңістіктегі қарым-қатынас жасөспірімдердің қарым-қатынасқа эмоционалды қатысу деңгейінің төмендеуіне, басқа адамдардың да, өздерінің де эмоциялары мен сезімдерін түсіну қабілетінің төмендеуіне әкеледі.

Зерттеу нәтижелеріне сәйкес Интернетке тәуелділіктің жоғары деңгейі эмоционалды интеллекттің төмен деңгейін, сондай-ақ оның құрамдас бөліктерінің көрсеткіштерінің төмендеуін көрсетеді: эмоционалды хабардарлық, эмоцияларыңызды басқару, өзін-өзі ынталандыру, эмпатия, басқа адамдардың эмоцияларын тану, тұлғааралық эмоционалды интеллект, жеке эмоционалды интеллект, эмоцияларды түсіну, эмоцияларды басқару.

Ұзақ уақыт желіде болу тенденциясы пайдаланушыларға және олардың Интернетке де, одан тыс жерлерге де қатысты әрекеттерінің барлық салаларына теріс әсер етеді: мінез-құлықтың өзгеруіне

байланысты туындайтын қақтығыстар, шынайы ретінде қабылданатын виртуалды өмір, тұрақты «маска» ретінде анонимділік адамдармен өзара әрекеттесу, ақпараттың шексіз және күмәнді сенімділігі.

Әдебиет

1. Давыдова Ю. В. Эмоциональный интеллект: существенные признаки, структура и особенности проявления в подростковом возрасте: автореф. дисс. канд. психол. наук. – М., 2011. – 22 с.

2. Стернберг Р. Дж., Форсайт Дж. Б., Хедланд Дж. Практический интеллект. – СПб.: Питер, 2002. – 272 с.

3. Люсин Д. В. Опросник на эмоциональный интеллект ЭМИн: новые психометрические данные // Социальный и эмоциональный интеллект: от моделей к измерениям. – М.: Институт психологии РАН, 2009. – С. 264–278.

4. Малыгин В. Л., Антоненко А. А., Вовченко Е. И., Искандирова А. Б. Особенности эмоционального и социального интеллекта среди Интернет-зависимых подростков [Электронный ресурс] / URL: medpsy.ru (дата обращения: 10.10.2017).

5. Радионова М. С. Характеристики личностной и эмоциональной сферы пользователей сети Интернет, склонных к Интернет-зависимости / М. С. Радионова, Т. С. Спиркина // Интернет-зависимость: психологическая природа и динамика развития. – 2009. – С. 113–137.

6. Егоров А. Ю. Особенности личности подростков с Интернет-зависимостью / А. Ю. Егоров, Н. А. Кузнецова, Е. А. Петрова // Вопросы психического здоровья детей и подростков – 2005. – Т. 5. – № 2. – С. 20–27.

УДК 159.9.07

Emotional intelligence of students with different degrees of involvement in electronic social networks

Ulykpan G.,

7M01101-pedagogy and psychology

master's student of the PP-22-1m training group in the specialty

Korkyt Ata KU University

(Kyzylorda city)

Түйіндеме

Мақалада электронды әлеуметтік желілерге (ЭӘЖ) қатысу ұғымы, ЭӘЖ -ге қатысу дәрежесін анықтау әдістемесі анықталған, ЭӘЖ -ге қатысу дәрежесі әртүрлі студенттердің эмоционалды интеллектінің ерекшеліктері талданады және сипатталады. ЭӘЖ -ге қатысу дәрежесі жоғары пайдаланушылардың эмоционалды интеллект деңгейі ЭӘЖ -ге қатысу дәрежесі азырақ пайдаланушыларға қарағанда төмен екені анықталды. Сондай-ақ,

ЭӘЖ -ге қатысу деңгейі жоғары адамдар өздерінің эмоционалдык күйі мен экспрессиясын басқара алмайтыны және басқа адамдардың эмоционалдык жағдайына әсер ете алмайтыны анықталды. Алайда, ЭӘЖ -ге қатысу деңгейі жоғары пайдаланушылар өздерінің және басқа адамдардың эмоцияларын түсінудің жоғары деңгейіне ие.

Резюме

В статье определяется понятие вовлеченности в электронные социальные сети (ESN), методика выявления степени вовлеченности в ESN, анализируются и описываются особенности эмоционального интеллекта студентов с разной степенью вовлеченности в ESN. Было обнаружено, что пользователи с более высокой степенью вовлеченности в ESN имеют более низкий уровень эмоционального интеллекта, чем пользователи с менее выраженной степенью вовлеченности в ESN. Было также обнаружено, что люди с более высокой степенью вовлеченности в ESN в меньшей степени способны контролировать свое эмоциональное состояние и самовыражение и в меньшей степени способны влиять на эмоциональное состояние других людей. Однако пользователи с более высокой степенью вовлеченности в ESN имеют более высокий уровень понимания своих собственных эмоций и эмоций других людей.

Electronic social networks (ESN) became widespread in the XXI century. Over 1.5 billion people, or more than 82 % of Internet users, are registered around the world. According to research, ESN is the most popular type of Internet activity [1], which provides a wide range of capabilities and capable of supplanting external resources in relation to ESN. In ESN one can communicate, listen to music, watch films, search for the necessary information, learn news and much more.

The use of ESN in different regions of the world has its own specifics, but everywhere leads to the spread of indirect communication and displaces its other channels. People often prefer communication in a real meeting in ESN. This is due to the fact that this type of communication is considered more economical (one can communicate with friends and acquaintances at a considerable distance, maintain communication at the same time as several people, etc.), safely and provides additional opportunities. In particular, in the ESN you can form a certain (desired) own image and even indicate in your profile information that does not correspond to reality. Communication in most of the most popular ESN occurs through the exchange of written messages, that is, it does not have non-verbal information. There are schematic icons - emoticons, combinations of interrogative and exclamation marks, points, spaces (including their multiple repetition), capital letters in the report of the message to transmit emotional state. However, this cannot replace the

whole variety of external expression of feelings and emotions. In addition, one cannot determine the degree of their correspondence to reality.

The use of ESN for communication leads to the fact that understanding and manifestation of the emotional component of real communication, as well as adequate response to it is difficult. Any user registered in the electronic network and even just views its content has a certain degree of involvement, the growth of which can lead to dependence on ESN, as well as to certain problems with maintaining full real communication, in particular with understanding the emotions of other people and adequate response to the response to them. The ability to understand, control and show emotions refers to the functions of emotional intelligence. Accordingly, its level acts as one of the factors that determine the degree of success of the subject in communication with other people. Currently, comprehensive studies of the characteristics of emotional intelligence of ESN users are absent. However, experts pay attention to the fact that the excessive presence of ESN in the lives of many people negatively affects their abilities and the desire to maintain an offline communications [2,3,4].

Therefore, it is necessary to study how the degree of involvement in ESN and emotional intelligence are connected. The methodological basis of this study is the following theories, concepts and approaches: 1) the concept of emotional intelligence D.V. Lucin (the approach to the consideration of emotional intelligence as the ability to understand their and other people's emotions is used, as well as the situation on the structure of emotional intelligence based on four dimensions: understanding of emotions, control of them, intrapersonal emotional intelligence and interpersonal emotional intelligence); (2) the approach to the study of involvement in the academic work of F. Newman (determination of involvement as psychological investment and efforts invested in the object); 3) the approach to the study of involvement in the work of E. R. Lorens and K. M. Kakmar (the Regulation on involvement as the degree of identification with the object); 4) the approach to involvement as consumer loyalty to the brand F.N. Vinokurov (the Regulation on involvement as an attitude containing cognitive, emotional and behavioral components).

The definition of involvement in the ESN was developed based on these theoretical approaches; 5) the theory of interpersonal relations of V. Shutz (the regulations on the human behavior expressed and expected from other types of behavior when satisfying interpersonal needs: inclusion, control and affect) and the approach to the study of the motives of the affiliation of A. Mehrabian (the regulation on the presence in interpersonal interaction of motives for desire to accept surrounding people and fear of being rejected by them). The study was carried out using the following methods: • questionnaire of emotional intelligence (Emin) D.V. Lucin; • diagnosis of motives of affiliation by A. Mehrabian; • questionnaire of

interpersonal relations of A. Rukavishnikov, who is a Russian-language adaptation of the interpersonal relations questionnaire FIRO (Fundamental Interpersonal Relations Orientation) by V. Shuts; • questionnaire helping to identify Internet addiction developed by K. Young; • Author's questionnaire aimed at identifying the degree of involvement in the respondent's ESN. The study was attended by 183 respondents, including 98 (53.55 %) girls and 85 (46.45 %) boys who are students of higher educational institutions of the Kazakhstan.

We rely on ideas about emotional intelligence as mental abilities to identify and understand our own emotions and emotions of other people, control our emotions and influence the emotions of others, as well as consciously control their emotions in this work. At the same time, emotional intelligence performs the following functions: • communicative; • perception of emotions; • understanding and assessment of emotions; • emotions control; • expressions of emotions; • influence on the opinions, emotions and behavior of other people; • increasing the effectiveness of thinking; • self -perception; • self -presentation; • self -control; • stress situations management; • anticipation of the emotional state; • mood regulation. We mean the activity of the user under involvement in ESN, which is described by using certain opportunities offered by social network, the frequency of visiting and the nature of the location in it. In our study, the dependence on ESN is considered as a manifestation of the highest degree of involvement, since by the presence of such a dependence, a person demonstrates all the components included in the structure of the network: cognitive, emotional, behavioral, as well as the maximum degree of identification with network.

The specifics and level of development of the individual's emotional intelligence affect the difference in strategies in constructing interpersonal relationships in ESN in the form of expression of his own emotions, the ability to understand the emotions of the interlocutors, motivation in communication, the number of friends with whom communication, and the degree of their proximity.

The use of ESN as a way of escape from anxiety and stress may be associated with a low level of development of emotional intelligence, because the ability to manage stressful situations is due to a high level of development of emotional intelligence. The questionnaire, developed by us, was used to assess the degree of involvement in ESN. The data obtained during the study was processed through hierarchical cluster analysis to be able to justify the unification into groups of users showing a different degree of involvement in the ESS. The hierarchical cluster analysis was carried out based on the results of the solutions to respondents of certain tasks and answers to the following questions: 1) "How often do you update the information presented in your profile?"; 2) "How often do you visit electronic social networks while working on the computer?"; 3) "Choose a

statement that most fully describes your stay in the electronic social network” (the question concerned the nature of interaction with ESN while in the computer included); 4) “Please evaluate your activity in the electronic social network according to the criteria presented in the table” (the respondent gave an assessment of the frequency of use of a particular ESN possibility). Cluster analysis was carried out using the SPSS Statistics v.20 program. According to its observation results, four groups were divided. Having studied the indicators in all obtained groups, we identified among them a group of users with low, moderate, pronounced and high involvement in ESN.

Characteristics of groups with different degrees of involvement in the ESN Indicators of the degree of involvement, low moderate pronounced high frequency of information update in the profile Never or less than once a month of users - never or less than once or less a month, part - several times a month several times a month once a week, the frequency of visiting the ESN no more than once a week of a third of users - one or several times a day, the rest - less than a day several times a day average the time of stay in ESN from a home computer 0.87 hours 3.45 hours (once a week and less); 2.31 hours (for one or more once a day) 4.36 hours 5.49 hours, the Strategy of interaction with ESN when online is constantly used by ESN periodically switch to other activity for about half the time spent most of the time ESN window is curtailed most of the time , go to see the news and read messages viewing content news, groups, pages of other users of news, groups, pages of other users of news, groups, pages of other users Assessment of content of photographs posted by other users and groups of various kinds on the pages of other users and in Groups of various kinds in the news, groups and on the pages of other users of various kinds in the news, groups and on the pages of other users repost content content from news from news; Text notes, images, music from groups different content from news, groups, from pages of other users different content from news, groups, from the pages of other users, publishing original content photographs, text recordings, text recordings; Some administer photographs, text recordings, images, videos, music; Part is administered by group.36 respondents (19.67 %) were in the group “low involvement”, 48 (26.23 %) were in the group “medium involvement”, 57 (31.15 %) were in the group “expressed involvement”, 42 (22.95 %) were in the group “high involvement”. indicators of the group by degree of involvement in ESN Low involvement Medium involvement Expressed involvement High involvement in the understanding of emotions ($p \leq 0.05$) low value (average - 32 points) average (average - 42 points) Control of emotions ($p \leq 0.05$) High value (average - 49 points) Average value (average - 44 points) Low value (average - 37 points) Expression control ($p \leq 0.05$) Average value (average - 12 points) Low value (average - 9 points) General emotional intelligence ($p \leq 0.001$) Average value (average - 89 points)

Average value (average - 79 points) Low value (average - 73 points) need "inclusion" (pronounced and expected behavior) ($p \leq 0.05$) High value (average - 6 points) Low value (3 points) The motive of affiliation "The desire for the adoption by other people" ($p \leq 0.05$) High value is Low value in this way, it was established that there are no significant differences in assessing their own understanding of their and other people's emotions, as well as their own ability to control their and strangers emotions.

It was found that the higher the general emotional intelligence, the higher the respondent's need for belonging to various social groups and staying among people, as well as that other people seek to be in the company of this person and invite him to take part in their activities; Below the need to control other people and influence the decisions they make; The need to be in close relationships with people and show friendly feelings for them, as well as that others seek to be with a person in close relationships and sharing their feelings with him; The respondent is more pronounced in affiliation such as the desire to accept the group (and vice versa, the lower the general emotional intelligence, the more expressed the motive for the fear of being rejected).

The higher the degree of involvement in ESN, the higher the user evaluates his own ability to understand his and other people's emotions; his ability to control his emotions and control their external manifestation is less developed; lower level of general emotional intelligence; The need for various social groups and finding among people is less expressed, as well as that other people seek to be in the company of a given person and invite him to take part in their activities; To a lesser extent, the user needs to be accepted by the group. Based on the results of the analysis of the obtained data, psychological portraits of users with varying degrees of involvement in the ESN can be composed. Low involvement. This group includes people with a high level of emotional intelligence (in relation to other groups).

The main goal of ESN is communication with other users. This is consistent with the idea that people with high emotional intelligence like to maintain communication and communicate with other people. Meanwhile, ESN acts as another communication channel. At the same time, users demonstrate a lower ability to understand their and other people's emotions.

Attention should be paid to the fact that these data are based on the self-esteem of respondents. It can be assumed that they tend to underestimate their own ability to understand their and other people's emotions, since they take into account many factors due to the high level of emotional intelligence. Representatives of this group have a pronounced motive for affiliation "The desire for other people", which means they need to communicate with people and to be included in certain social. Most likely, this brings them pleasure, because thanks to high emotional intelligence, they are able to form relationships that arrange both sides of

interactions. Medium involvement. Representatives of this group have the average meaning of emotional intelligence regarding the statistical norm. They also mainly use ESN for communication.

They have less developed ability to manage their own emotions than that of representatives of the first group. Probably, the lack of the need to control emotions in ESN and attracts them when choosing such a communication channel. Also, perhaps, precisely because in comparison with the first group, their ability to control their own emotions below, they spend more time in ESN. The users of this group begin to view content in the news feed and linger there for a while, because they are not able to immediately adjust their emotional state and move on to the activity that was planned initially. As well as representatives of the group with low involvement, they experience a strong need for communicating with people and belonging to social groups. In addition, this group does not feel psychological barriers when joining communication. Expressed involvement. Users included in this group have a low value of emotional intelligence regarding the norm.

Their degree of involvement in the ESN can be explained by the fact that they experience difficulties in regulating their emotional involvement in ESN. The use of most opportunities offered by ESN in a certain sense simplifies the search for resources to satisfy a number of needs, so such users are involved in ESN and “get stuck” in them for a long time. The need for communication with other people and belonging to various social groups is poorly developed. This may be due to the fact that the representatives of this group displace it due to the difficulties in communication due to low emotional intelligence. In general, they evaluate their ability to understand their and other people's emotions than users with higher emotional intelligence. However, the reason for this may be that such people less critically evaluate their judgments about emotional state of others and project their reactions on them. The ability to manage their own emotions and expression among members of this group is lower than among users of previous groups. This is well explained by their degree of involvement in ESN: being at the computer, they do not experience the need to control their own emotional state and expression. They have a poorly developed motive for affiliation "The desire for the adoption by other people." This suggests that either they do not need communication, or feel the fear of communication and rejecting other people. High involvement. Representatives of this group have low relative to the norm with emotional intelligence. In general, their description is consistent with the description of representatives of the previous group. However, they stay in ESN for even more time and use a wider list of opportunities: they play games in applications, publish original content of all types, etc. Particular attention should be paid to their self -presentation in ESN.

They are more often representatives of other groups that change information about themselves, the avatar, publish photos, can use the information that is not true for self -presentation, that is, they try to create their own desired image in order to cause a certain reaction in other people and be a pleasant interlocutor, a member of a particular social group. This suggests that, despite the low value of the need for affiliation (this is most likely associated with suppression), they are aimed at a certain communication that they control. Probably, users of this group experience the fear of being rejected, so they change information about themselves and prefer ESN to real interaction.

The obtained results during this study make it possible to form a more complete idea of the emotional intelligence of users with varying degrees of ESN involvement, to correlate the degree of involvement in the network with the features of emotional intelligence. Currently, ESN are widespread as a resource for staff selection. The collected data can be taken into account when analyzing the activity and profiles of users in ESN when selecting staff-for example, by positions that imply a certain level of emotional intelligence by the candidate. The results indicate the importance of future research in this field. It is necessary to establish whether the degree of involvement in ESN has an impact on the formation of the specifics of emotional intelligence, or the specifics of emotional intelligence initially determines the degree of involvement in ESN. It is necessary to study emotional intelligence in other categories of users involved in ESN in the future. In particular, by women from 35 to 54 years old, which are the second in activity group of users of electronic networks after young people.

Literature

1. Moskvina V. Users of social networks. *Teleskop : zhurnal sots. i marketingovyih issled.* 2010. No. 2. P. 35–38 (in Russ.).
2. Artishevskaya T. M. Psychological portrait of the user of social networks. *Znak : probl. pole mediaobraz.* 2012. No. 1 (9). P. 6–9 (in Russ.).
3. Koroleva N. N. Influence of communication on the Internet on the personal characteristics of users. *Izv. Herzen Univ.* 2004. No. 9. P. 168–179 (in Russ.).
4. Shahmartova O. M., Boltaga E. Y. Psychological aspects of communication in the social networks of «virtual reality». *Izv. PGPU.* 2011. No. 24. P. 1002–1008 (in Russ.)

ӘОЖ.63.3

Тарих сабағында инновациялық әдіс-тәсілдерді пайдалану

Махамбетова А.Ж., оқытушы,
Қызылорда медициналық жоғары колледжі,
(Қызылорда қаласы)

Резюме

В статье показана эффективность применения новых методов и приемов обучения в совершенствовании знаний, умений и навыков, творчества, профессионального уровня студентов на уроках истории. Автором рассмотрены особенности инновационных методов преподавания истории.

Abstract

The article shows the effectiveness of the use of new teaching methods and techniques in improving knowledge, skills, creativity, and professional level of students in history lessons. The author considers the features of innovative methods of teaching history.

Қазіргі уақытта Қазақстанда білім берудің өзіндік ұлттық үлгісі қалыптасып келеді. Заман талабына сай оқыту үшін инновациялық технологиялардың ролі өте зор. Инновациялық технологияны бәсекеге қабілетті ұлттық білім беру жүйесін дамытуға және оның мүмкіндіктерін әлемдік білімдік ортаға енудегі сабақтастыққа қолдану негізгі мәнге ие болып отыр. Инновациялық технология есептеуіш техникасымен жұмыс істеуге, оқу барысында компьютерді пайдалануға, электрондық оқулықтарды, интерактивтік құралдарды қолдануға, интернетте жұмыс істеуге, компьютерлік оқыту бағдарламаларына негізделеді.

Қазақстан Республикасы «Білім туралы» Заңының бабына сәйкес мұғалімдер білім алушылар мен тәрбиеленушілер және тиісті мемлекеттік жалпы міндетті білім беру стандартында көзделген деңгейден төмен емес білім, шеберлік пен дағды алуын қамтамасыз етуге міндетті. Қазіргі білім беру саласындағы оқытудың озық саласы технологияларын меңгермейінше сауатты жан-жақты маман болуы мүмкін емес. Инновациялық технологияны меңгеру мұғалімнің интеллектуалдық, кәсіптік, адамгершілік, рухани азаматтық және де басқа көптеген адами қабілетінің қалыптасуына игі әсерін тигізеді, өзін-өзі дамытып, оқу-тәрбие үрдісін тиімді ұйымдастыруына көмектеседі. Оқытудың инновациялық технологиясын жете меңгерген, оны оқушылардың жас және психологиялық ерекшелігінен қарай таңдап пайдаланудың маңызы зор. Педагогикалық инновациялық технологиялар іс-әрекетке, оқыту барысында жүзеге асатын педагогикалық жүйе. Педагогикалық жүйе - жеке, дара тұлғаны жетілдірге, қалыптастыруға бағыттау мен белгілі бір

мақсатқа жету жолындағы арнайы педагогикалық ықпалды ұйымдастыруға қажетті өзара байланысқан әдістердің, құралдардың жиынтығы.[1,5б.]

Оқыту барысында жаңа технологиялық әдістерді пайдалану шәкірттердің ойлана білу қабілеттерін дамытады, олардың білім сапасын жақсартады, ой өрісін кеңейтеді, есте сақтау қабілеттерін өсіреді. Оқыту мен дамыту әдістерінің екеуі де жеке тұлғаның қалыптасуына үлкен ықпал ететін маңызды айғақтар болып саналады. Қазіргі кезде шығармашылықпен жұмыс істейтін мұғалімдердің тынымсыз ізденуі нәтижесінде оқу-тәрбие жұмысының тиімділігін арттырудың жаңа технологиялары өмірге келді.

Қазіргі білім беру саласында оқытудың жаңа технологияларын меңгермейінше сауатты, жан-жақты маман болуы мүмкін емес. Жаңа технологияны меңгеру мұғалімнің кәсіптік, адамгершілік, рухани және де көптеген адами келбетінің қалыптасуына әсерін тигізеді. Өзін-өзі дамытып, оқу-тәрбие үрдісін ұйымдастыруына көмектеді. Жаңа технологияларды күнделікті сабақ үрдісінде пайдалану үшін әр мұғалім өзінің алдында отырған оқушыларының жас ерекшеліктерін ескере отырып, педагогикалық мақсат-мүддесіне байланысты өзінің шеберлігіне байланысты таңдап алады. Жаңа технологияны жүзеге асыруда мұғалім белсенділігі, шығармашылық ізденісі, өз мамандығына деген сүйіспеншілігі, алдындағы шәкірттерін бағалауы ерекше орын алады. Жаңа технологияның өзі әр түрлі атқарушылардың шеберлігіне байланысты әр қилы жүзеге асырылуы мүмкін. Мұғалімдерге шығармашылық еркіндік берілуі. Әр сабақтың сапалы болып, оның тиімділігін арттыру-ізденімпаз, шығармашылығы шыңдалған ұстаздың қолында.

Осындай оқытудың жаңа технологияларының біріне-сабақты, дәрісті өткізуді «Сыни тұрғыдан ойлау бағдарламасы» бойынша ұйымдастыру жатқызылады. Бұл әдісте талданып отырған мәселе бойынша әр бір оқушы өз топшылауын, өз пайымын білдіреді, өзіндік дәлелдер келтіреді, басқалардың ой түйіндерін сынайды, олардың мәнді, мағыналы жақтары жөнінде өз пікірін, өз тоқтамын жасайды. Бұл әдіс шәкірттерге де, оқытушыларға да үлкен жауапкершілікті жүктейді. Оқыту әдістерін жетілдіруге, дамытуға олардың тиімділігін арттыруға көмектеседі. [2,37б.]

Шәкірттердің сыни тұрғыдан ойлау қабілеттерін дамытуға арналған оқытудың әдіс-тәсілдері білім алушыларға құбылыстардың себептерін толық ұғынуға, ережелер мен заңдылықтардың сырларын терең түсінуге, олардың ғылыми білімдегі орнын аңғаруға қолайлы жағдаяттар жасайды. Мұндай әдістер, әсіресе, табиғатынан тұйық, өз ойын тәптіштеп түсіндіруге шалағай, өздеріне сенімсіздеу, талданған мәселелерден, баяндалған тақырып мазмұнынан тиісті байлам, түйін жасауда жасқаншақтық байқататын оқушыларға пайдасы ұшан теңіз

екеніне көзіміз жетті. Сабақ барысында шәкірттердің сыни тұрғыдан ойлау қабілеттерін жетілдіруге, дамытуға арналған оқыту технологиясы оларға еркін ойлауға, байқалған, баяндалған мазмұнынан тәуелсіз пайымдамалар жасауға мүмкіндік береді, шығармашылық белсенділігі жоғарылайды, ұжымдық ойласу, ұжымдық тұжырымдар жасауға белсене атсалысады, ұжымдық қорытындыда өз үлесі бар екенін сезіп, қуаттана марқаяды, келесі мәселелер түйінін шешуге еркін араласады, өз ойын жасқанбай айтуға үйренеді. Тақырыптың негізгі өзегін, бағытын, мән-мағынасын түсінеді, тіл байлығын жетілдіреді, өз ойын қысқа, мазмұнды, мағыналы, дәлелді баяндауға дағдыланады, пәнге қызығушылығы артады, ғылым негіздерін игеру әдістерін меңгереді, сөйтіп өзін келесі мәселені талдауға дайындайды. [3,58б.]

Оқушы бұрын тек тыңдаушы болса, енді ізденуші, ойланушы, өз ойын дәлелдеуші болады, ал мұғалім осы әрекетке бағыттауда, оқуды ұйымдастыруда жетекші рөл атқарады.

Бұл стратегия сабақ жүйесінде іштей үш кезеңге бөлінеді:

1.Қызығушылықты ояту: Бұл кезеңде оқушыларды сабаққа психологиялық тұрғыдан дайындай отырып, қызығушылықтарын арттырудың әртүрлі әдіс амалдары қарастырылады.Оқушы өз білетінін еске түсіреді, қағазға жазады, көршісімен бөліседі, тобында талқылайды. Бұл кезеңде «Ассоциация», «Топтау», «Түртіп алу», «Болжау», «Әлемді шарлау» әдістерін пайдалануға болады.

2.Мағынаны тани білу-жаңа білімді игеру кезеңі: Бұл кезеңде оқушы жаңа ақпаратпен танысады. Тақырыпты мұғалім түсіндіріп оқып бермейді. Тақырып бойынша оқушылар өздері жұмыс істейді және топпен жұмыс жасап белсенділік көрсетуге жағдай жасалады. Оқушының білімін қалыптастыру деңгейінде, оны зерттеу, талдау, жауап табу үшін жеткілікті материал болу керек. «Өзара оқыту әдісі», «Кең ауқымды лекция» әдісі, «Инсерт» әдісі, «Білемін, білгім келеді, үйренемін», т.б. әдіс-тәсілдерді қолдану оқушының өздігінен білім алу, шығармашының іс-әрекеттерінің оянуы, бір сөзбен айтқанда, өзіндік еңбек ету кезеңіне айналдырады.

3. Ой толғаныс: Жаңа алынған білімді айқындайтын және ұштайтын деңгейде оқушыда шешім қабылдай алатын мүмкіндік болу керек: оқығанын өзіндік ойлау тұрғысынан көрсете білу; өз сұрақтарын қою және оған жауаптар табу; болжау жасай білу және олардың дұрыстығын тестілеу; жаңадан пайда болған жағдайларды тез түсінуге осы білімді қолдану. «Бес жолды өлең», «Вен диаграммасы», «Кейіпкерге хат», «Кубизм», «Т кестесі» т.б. әдіс-тәсілдер әр сабақтың ерекшелігіне ауыр-жеңілдігіне қарай лайықты қолданылады. Бұл әдістің тиімділігі сабақтан тысқары қалатын оқушы болмайды. [4,85б.]

Тарих-пән ретінде жалпы негізгі білім беретін барлық гуманитарлық және қоғамтанушылық курстардың негізін құрайды. Тарих ұлттық өзіндік сана-сезімді және адамгершілік этикалық нормаларды қалыптастыра отырып оқытудың дүниетанымдық негізін қалыптастырады. Тарихтың басқа пәндермен өзара байланысын талдау, жинақтау сияқты ортақ логикалық таным-әдістердің қолдануға мүмкіндік береді. Мысалы гуманитарлық циклдағы пәндермен байланысы картамен, мәтінмен жұмыс істеу, оқиғалармен құбылыстардың ерекшеліктерін айқындау сияқты ортақ әдіс-тәсілдері негізінде іске асады. Тарихқа деген қызығушылығын арттыру үшін сапалы білім берудің тиімді жолдарын таңдау, тарихи және мәдени мұралармен таныстыру, қосымша элементтерді пайдалану мен тарихи деректерді оқып білім алып шығармашылықпен айналасуына жағдай жасау сияқты жаңа педагогикалық технологиялармен инновациялық бағыттарды, әдістер мен тәсілдерді енгізу. Тарихты бүгінгі заманның талабына сай оқытудағы басты талап-дүние жүзілік дамудағы адамзаттың орны, ол жасаған құндылықтардан хабардар, жан-жақты жетілген, өз тарихының өткеніне көз жүгіртетін, қоғамның даму үрдісіне өзінше баға бере алатын, белсенді, ұлтжанды, патриот азаматты қалыптастыру. Тарих пәнін оқыту, ұлттық идеологиямен сусындаған азаматтар тәрбиелеу, ашық қоғам орнатуға ат салысатын патриот болуға ықпал ету үшін қаншама шығармашылық ізденіс қажет. Сабақ түрі жаңа заман талаптарына сай өзгеріп, жаңарып отырса, болашақ ұрпаққа әсері мен ықпалы ерекше болады. [5,49б.]

Қорыта айтқанда, жаңа технологиялардың көмегімен оқушылардың білімін жетілдіру мен оқу сапасын арттыруға болады. Сыни тұрғыдан ойлау бағдарламасы бойынша жүргізілген сабақтар іздеудің мән-жайына қаныға, білімді тереңінен айтуға төселеді дәлелдер келтіру, дәлелдеу тәсілдеріне жаттығады теория мен практиканың бірлігін игереді, жеке және топпен бірлесіп мәселе түйінін шешу жолдарын табуға жаттығады, өз жолдастарының пікірімен санасуға, өткір сындарды тыңдап одан тиісті қорытындылар жасай білуге машықтанады.

Бұл бағдарламаны өз сабақтарымда әдіс-тәсілдерін қолдану барысында түсінгенім оқушылардың бірін-бірі тыңдап, құрметтеуіне үйретуі, бұрын үндемей отыратын балалардың сабақ барысында қызу араласуы сабақтың ерекше, олардың еркін сөйлеп, ойларын ашық жеткізуге мүмкіншілік туғызады. Бұндай әрекет сабақтың барлық үш кезеңінде байқалып отыратындығы сөзсіз. Осы «Сын тұрғысынан ойлау» бағдарламасы арқылы оқытудың тиімді екенін атап айтуға болады.

Әдебиет

1. Қ.Сарбасова. Инновациялық педагогикалық технологиялар. Алматы, 2006 ж.

2. Қисымова. Ә.К. Оқыту технологиялары. Алматы, 2007 ж.
3. С. Мирсентова. Оқыту ізденіс ретінде және ізденіс оқыту ретінде. Қарағанды 2011 ж.
4. Р. Қ. Қарсыбаева. Сын тұрғысынан оқу мен жазуды дамыту технологиясының ерекшелігі. «45-Минут» республикалық газет, №1. 2009 ж.
5. С. Әлкен. Жаңа технологиялар арқылы шығармашылыққа баулу. // «Қазақстан тарихы» республикалық журнал, №1. 2006 ж.

УДК 378

Особенности управления самостоятельной учебной деятельностью старшекласников

Манабаева С.Е., старший преподаватель,
Ешенкулова Д.Б., PhD, асс. профессор,
Кабекеева К.К., PhD, старший преподаватель,
университет «Мирас» (г. Шымкент)

Түйіндеме

Мақалада жоғары сынып оқушыларының дамуында өздік оқу іс-әрекетін басқарудың маңыздылығы және ерекшеліктері сипатталған. Сондай-ақ басқару, жасөпірімдік шақ, өздік оқу іс-әрекеті ұғымдарына талдау жасалынған.

Abstract

The article describes the importance and features of managing independent educational activities in the development of high school students. An analysis of the concepts of Management, Youth, and independent educational activities is also carried out.

В условиях нынешнего перехода к новому Казахстану, в соответствии с периодом акцента государства на систему среднего образования, Министерство образования и науки разделилось на две части, и одним из них является Министерство просвещения. Ведь необходимость рассмотрения личности учащегося с точки зрения субъекта образования и его всестороннего развития, которому должно придаваться особое значение в современном процессе обучения, требует эффективной организации их учебного процесса.

В том числе большое значение в развитии старшекласников имеет управление самостоятельной учебной деятельностью. Хотя самостоятельная учебная деятельность учащихся в современных общеобразовательных школах не проводится с точки зрения специальной формы урока, в ее учебной деятельности приоритетными направлениями становятся необходимость усложнения видов

самостоятельных творческих заданий и управления ими на научной основе.

Более того, возрастная специфика старшеклассников, которую мы берем в предмет исследования, во-первых, соответствует высокому подростковому возрасту, а во-вторых, в настоящем времени происходит окончание формирования их Я.

Само лингвистическое значение слова "подросток" означает уход из опеки, взросление, создание специфики развития, самостоятельности подростка, социальное созревание, поиск своего места в жизни общества. В целом в подростковом возрасте характерно стремление к самовыражению, стремление к разностороннему раскрытию себя [1].

Таким образом, в подростковом возрасте у учащихся, несомненно, повышается познавательная активность, развиваются познавательные интересы и интеллектуальные процессы.

Анализ психолого-педагогической литературы позволил дать педагогические концепции управления самостоятельной учебной деятельностью старшеклассников в общеобразовательных школах. Важным фактором для создания педагогического сопровождения данного процесса является повышенная чувствительность подросткового возраста. Эриксон считает, что для этого периода характерно осознание своего внутреннего мира, высокий уровень чувствительности к социальным явлениям, самоидентификация, восприятие собственной личности в деятельности, чувство овладения собственным Я. В этом возрасте стремление найти свое место занимает особое место. Это непрерывный процесс, который дает больше возможностей для выбора. Это обстоятельство, в свою очередь, создает позитивный стимул к участию в деятельности общеобразовательных школ, желание использовать свой интеллектуально-познавательный потенциал, создает потребность в получении новых знаний.

Еще одна ключевая характеристика подросткового возраста - активность. Она воздействует на поиск духовного идеала, на определение собственных социальных ценностей, что ведет к развитию особых возможностей подростка. Это делает важным фактором эффективное управление самостоятельной учебной деятельностью в учебно-воспитательном процессе школы.

Из этого следует, что необходимо активизировать самостоятельную учебную деятельность старшеклассника, а его продуктивная реализация требует научно-методического управления данным процессом.

Таким образом, анализ и исследование педагогических основ необходимости эффективной организации самостоятельной учебной

деятельности старшеклассников в подростковом возрасте позволили сделать следующие выводы:

- повышается значимость эффективной организации самостоятельной учебной деятельности в развитии познавательной активности старшеклассника в подростковом возрасте;
- возможности самореализации, самоопределения старшеклассника в подростковом возрасте реализуются через эффективное управление самостоятельной учебной деятельностью;
- если стремление старшеклассника к расширению сознания в подростковом возрасте реализуется на основе познавательной деятельности, познавательная деятельность развивается через самостоятельную учебную деятельность.

В процессе выявления особенностей управления самостоятельной учебной деятельностью старшеклассников, как мы определяли как, характер самостоятельной учебной деятельности-познавательная деятельность, в ходе исследования мы придаем значение управлению познавательной самостоятельностью учащихся. Также в нашем исследовании проблема управления рассматривается с учетом сложности структуры и видов самостоятельной учебной деятельности учащихся. С целью достижения заранее определенной определенности предметными средствами, изучающими определенный уровень познавательной самостоятельности каждого учащегося, акцентируется внимание на целенаправленном проектировании педагогического и психологического обеспечения самостоятельной учебной деятельности учащихся с учетом качественной специфики конкретной предметной области.

Со своей стороны, мы рассматриваем управление с точки зрения составной части педагогической деятельности и в соответствии с взаимодействием субъектов. Ведь взаимодействие как объект исследования предполагает эффективность творческого взаимодействия преподавателя и обучающихся педагогического процесса связан с исследованием (Медеуова Т. А.), в процессе межпредметной связи в гуманизации образования (Бейсенбаева А. А.), в реализации идей педагогики сотрудничества в педагогическом процессе в школе (Хан Н.Н.), в реализации управленческих формирование компетенций (Садирбекова Д. К.). Ценность этих работ в отношении нашей проблемы позволяет уточнить позицию будущего специалиста в отношении управленческой деятельности.

Отличительными чертами управления в системе среднего образования являются: сознательное воздействие на процесс формирования личности учащегося, целенаправленный характер этого воздействия, природная идентичность, научный характер процесса управления на основе теории образования; единство и связь содержания образования с методами, формами, средствами его

реализации; активная совместная учебная деятельность учащегося и учителя.

В понятии управления-взаимодействие двух объектов, одним из которых является значение их нахождения в позиции субъекта управления, а другим - в позиции объекта, по этой же причине [2]. Для этого взаимодействия субъект управления характеризуется тем, что направляет импульсы воздействия на объект управления, называемые командами управления, которые содержат информацию о том, как работает объект управления. Объект управления действует в соответствии с данными. При этом субъект управления оказывает непосредственное влияние на объект управления, а объект управления относится к обратной связи с субъектом управления.

Также в работе Н.И.Пирогова, представляющей интерес для нашего исследования, подчеркивалась необходимость систематического контроля знаний учащихся, важность роли самостоятельной деятельности в их учете [3]. В процессе формирования и развития управленческой деятельности учителя характерно внедрение планирования в образовательный процесс, применение принципов научной организации труда в педагогической деятельности, что означает расширение сферы административной деятельности. Внедрение педагогических технологий в практику обучения выявило необходимость внедрения эффекта контроля в рамках обучающих мероприятий. Наивысший уровень педагогического мастерства - овладение методами педагогического управления, который представляет собой самостоятельную область научных знаний и совокупность принципов, средств и технологий управления процессом психического и социального развития человека в целостном педагогическом процессе.

Изучение проблемы управления в обучении позволяет сделать вывод о том, что управление познавательной деятельностью учащихся целенаправленно реализует стратегию развития личности. Под самостоятельностью нашего исследования понимается одно из главных качеств личности, обеспечивающее самостоятельность, мобильность личности, способность к творчеству и созиданию с целью самореализации. Проблемы формирования самостоятельности как качества личности тесно связаны с проблемами познавательной самостоятельности и самостоятельной работы, создающими условия для формирования этого качества. В связи с этим рассмотрим управление познавательной деятельностью, организованной в виде самостоятельной работы.

В формировании уровня самостоятельности учащихся опираемся на теорию поэтапного формирования умственных действий П. Я. Гальперина. Мы рассматриваем формирование уровня познавательной самостоятельности учащихся как процесс поэтапного

управления самостоятельной учебной деятельностью. Учет уровня самостоятельности является отправной точкой для управления самостоятельной учебной деятельностью, так как уровень самостоятельности требует выбора определенного вида самостоятельной работы, вида управления, средств управления [4].

Таким образом, управление самостоятельной учебной деятельностью учащихся, в которой формируется познавательная самостоятельность учащихся, обеспечивает развивающий характер обучения.

Литература

1. Байкулова А.М. Жасөспірімдік кезеңдегі лидерліктің көріну ерекшеліктері // Мәңгілік ел жағдайындағы Қазақстандағы психология ғылымының қазіргі жай-күйі: Халықаралық ғылыми-әдістемелік конференция материалдары. -Алматы, 2016. – Б. 50-53.

2. Асанов Н. Өзіндік жұмыстардың ерекшеліктері. Алматы, 2013.

3. Пирогов Н. И. Севастопольские письма и воспоминания. — М.: Директ-Медиа, 2014. — С. 6.

4. Гальперин П.Я. Умственные действия, как основа формирования мысли и образа // Вопросы психологии, 1957. № 6. С. 58-69

ӘОЖ 159.9

Студенттердің өзін-өзі табысты жүзеге асыруын қалыптастырудың кешенді психологиялық бағдарламасы

Манабаева С.Е., аға оқытушы,
Ешенкулова Д.Б., PhD, қауымдастырылған профессор,
Кабекеева К.К., PhD, аға оқытушы, «Мирас» университеті
(Шымкент қаласы)

Резюме

В статье проведен теоретико-методологический анализ проблемы исследования успешной самореализации студентов в процессе профессионального становления. Также описана комплексная психологическая программа формирования успешной самореализации студентов.

Abstract

The article provides a theoretical and methodological analysis of the problem of studying the successful self-realization of students in the process of professional formation. A comprehensive psychological program for the formation of successful self-realization of students is also described.

Өзін-өзі жүзеге асыру проблемасы қарқынды әлеуметтік өзгерістер кезеңінде өзекті болады, себебі бұл адамды болып жатқан өзгерістерге тез жауап беру, өзін және қоғамдағы орнын, өмірін түсіну және қайта қарау жағдайына қояды.

Тұлғаны жүзеге асыру мәселесі пәнаралық болып табылады: ол философия, әлеуметтану, психология, мәдениеттану, педагогика және басқа ғылымдар аясында қарастырылады. Ғылыми әдебиеттерді талдау адамның өз әлеуетін іске асыру деңгейлерін анықтауға мүмкіндік береді [1]:

- философиялық (тұтастай алғанда адамның өзін-өзі тануының мәні мен шарттарын зерттейді);

- әлеуметтанулық (қоғамдағы тұлғаның өзін-өзі жүзеге асыру жолдары мен тәсілдері туралы мәселелер шешіледі);

- педагогикалық (өзін-өзі жүзеге асыру процестерін ынталандыратын құралдар мен әдістерді әзірлеу: мақсат қою, өзін-өзі тану, жобалау);

- психологиялық (өзін-өзі жүзеге асыру қажеттілік, қызмет, осы қызметтің объективті және субъективті нәтижесі ретінде қарастырылады).

Өзін-өзі жүзеге асыру процесін түсінудің әртүрлі тәсілдеріне сүйене отырып, осы құбылысты зерттеудің бірнеше бағыттары туралы қорытынды жасауға болады. Студенттердің өзін-өзі табысты жүзеге асыруы күрделі психологиялық құбылыс болып табылады және олардың кәсіби қалыптасу процесінде маңызды фактор болып табылады [2]. Сонымен қатар, студенттердің өзін-өзі сәтті жүзеге асыруы позитивті қарым-қатынастың жоғары деңгейімен, өзін-өзі бағалаудың жеткіліктілігімен, өмірлік бағдарлардың қалыптасуымен, өмірлік мақсаттардың хабардарлығымен анықталады.

Кәсіби қалыптасу процесінде студенттердің өзін-өзі табысты жүзеге асыруын зерттеу мәселесіне жүргізілген теориялық және әдіснамалық талдау бүгінгі таңда оның өзектілігінің жоғары дәрежесі туралы айтуға мүмкіндік береді.

Жоғары мектепте оқу кезеңінде студенттердің кәсіби қалыптасуының ерекшелігі олардың өзін-өзі басқару қабілетімен, субъективті бақылаудың жоғары деңгейімен, жеке тұлғаның өзіндік тиімділігімен, дамыған коммуникативті және ұйымдастырушылық қабілеттерімен анықталады, бұл олардың жеке ресурстарын жаңартуға және өмір мен кәсіпте саналы түрде өзін-өзі жүзеге асыруға ықпал етеді.

Студенттің қалыптасу процесін (немесе оның дамуын) зерттеуге сілтеме жасай отырып, университет шеңберінде бұл процесс студенттің жеке басын сапалы қайта құруға, оның қасиеттерін интеграциялаудың басқа дәрежесіне әкелетінін, соның арқасында субъект білікті қызметкер болатынын атап өткен жөн. Әлеуметтік

катынастардың өзгеруіне байланысты даму оның мәнін, бағдарларын, мотивациялық бағыттарын өзгертеді.

Табысты өзін-өзі жүзеге асыруды қалыптастыру студенттердің кәсіби қалыптасуына ықпал етеді деген гипотеза біздің зерттеуіміздің қалыптастырушы кезеңі шеңберінде кешенді психологиялық бағдарламаны әзірлеу мен іске асыруда негіз болды.

Ол үшін біз білім беру процесінде табысты өзін-өзі жүзеге асыру және кәсіби қалыптасу тақырыптары бойынша білім беру сабақтарынан (теориялық блок) және студенттердің әлеуетті мүмкіндіктерін, өзін-өзі басқару қабілеттерін дамытуға, өмірдегі мақсаттарды қалыптастыруға және оларға қол жеткізу тәсілдеріне (практикалық блок) бағытталған топтық психологиялық сабақтардан тұратын кешенді психологиялық бағдарлама әзірледік.

Ақпараттық-ағарту сабақтарының мақсаты жалпы студенттердің және оның негізгі компоненттерінің өзін-өзі табысты жүзеге асыруын қалыптастыру болды.

Бағдарламаның міндеттері:

1. Жеке тұлғаның өзін-өзі жүзеге асыруы туралы студенттердің идеяларымен танысу және дамыту.

2. Жеке тұлғаның өзін-өзі жүзеге асыруының психологиялық табиғатын сипаттайтын студенттердің тұжырымдамаларын қалыптастыру.

3. Студенттердің өзін-өзі жүзеге асырудың өзіндік тиімділігін бағалау құзыреттілігін дамыту.

4. Өзін-өзі жүзеге асыруды дамытудың әлеуетті перспективалары мен ресурстарын анықтауда студенттерді сүйемелдеу.

Теориялық блок студенттердің кәсіби дамуының сәтті шарты ретінде өзін-өзі жүзеге асыру саласындағы студенттерге психологиялық білім беру жұмысын білдіреді. Бұл блоктың мақсаты біз принциптерді іске асыруға негізделген:

1) өмірмен байланыс - студенттерге берілген ақпарат өзін-өзі жүзеге асыру процесіне тән нақты психикалық құбылыстарды көрсетуі керек.

2) қолжетімділік - ақпарат оларға қолжетімді тілде жазылуы тиіс;

3) сабақтастық - ақпарат бұрын алынған білімді кәсіптік-психологиялық даярлау шеңберінде пайдалануы тиіс;

4) перспективалар - теориялық блокқа кіретін ақпарат осы салада өзін-өзі жүзеге асыру бойынша жеке тұлғаның мүмкіндіктерін кеңейтуі тиіс;

5) гуманизм - психологиялық ағарту орталығында жеке тұлғаның мүдделері болуы керек.

Өзін-өзі жүзеге асырудың психологиялық аспектілері саласындағы студенттерге білім берудің теориялық блогы табысты кәсіби қалыптасу шарты ретінде тақырыптар бойынша екі курс өткізуді көздедік:

- 1) «өзін-өзі жүзеге асыру психологиясы»;
- 2) «кәсіби қалыптасу психологиясы».

Оқу-кәсіптік қызметте студенттің жеке басының өзін-өзі жүзеге асыруы педагогикалық жағдайларды қамтамасыз ету кезінде студенттің әлеуетін жандандыруға және ашуға ықпал ететін өмірлік іс-әрекеттің оқу-кәсіптік саласы шеңберіндегі әлеммен динамикалық трансформациялық өзара әрекеттесуді білдіреді [3].

Студент жастар үшін өзін-өзі жүзеге асыру басты міндет болып табылады, оны тікелей университет қабырғасында шешеді. ЖОО-да толыққанды өзін-өзі жүзеге асыру тәжірибесі болашақта жеке тұлғаның өмір жолын құрудың маңызды негізіне айналады. Сондықтан университеттің жетекші міндеті - студенттің жеке басын сәтті жүзеге асыру үшін жағдай жасау.

Кәсіби өзін-өзі жүзеге асырудың алдында жеке тұлғаның кәсіби қалыптасуының ұзақ кезеңі болады. Тұлғаның кәсіби дамуы жеке қасиеттер мен қабілеттердің, кәсіби білім мен дағдылардың өсуі, қалыптасуы, кәсіби жұмыстағы интеграциясы деп түсініледі, бірақ ең бастысы – адамның өзінің ішкі әлемін белсенді сапалы қайта құруы, оның түбегейлі жаңа құрылымы мен өмір сүру тәсіліне – мамандықтағы шығармашылық өзін-өзі жүзеге асыруға әкеледі [4].

Университеттік дайындық кезеңінде жеке тұлғаны кәсібилендірудің негізгі формасы студенттерді кәсіби тәжірибені игеру және кәсіби еңбектің нақты түріне дағдыларды қалыптастыру ретінде кәсіби тәрбиелеу болып табылады. Алайда, кәсіптік білім берудің мазмұны кәсіпті практикалық игеру міндеттерімен аяқталмайды. Белгілі бір кәсіби біліктілікке ие болған маман, егер оның кәсіби қалыптасуы тек білім, іскерліктер мен дағдыларды игеруді ғана емес, сонымен қатар белсенді, өзіндік, шығармашылық және жауапты кәсіби рөлге көшудің өзекті жеке мәселесін шешуге мүмкіндік беретін рухани қасиеттер мен көзқарастарды дамытуды қамтыса, маманға жол таба алады.

Кәсіби тәрбиенің мақсаты - субъектінің жеке дамуы, кәсіби көзқарастарды, мотивтерді, қатынастарды, құндылық бағдарларын дамыту, өзін-өзі тану және кәсіби өмірге толық қатысуды қамтамасыз ету [5].

Студенттердің кәсіби қалыптасуын жеке тұлғаның кәсіби маңызды қасиеттерін өзін-өзі жетілдіруді және өзін-өзі тәрбиелеуді, сондай-ақ болашақ мамандыққа құндылық-мотивациялық қатынасты қалыптастыруды қамтитын өзін-өзі тануды дамыту процесі деп

түсінуге болады. Нақты кәсіби қызмет барысында жеке тұлғаның қайталама кәсібиленуі, оның кәсібилігінің қалыптасуы жүреді.

Қайталама кәсібилендірудің негізінде тұлғаның кәсіби белсенділігі, үздіксіз өзін-өзі дамыту және өзін-өзі жетілдіру, кәсіби тәжірибе жинақтау, кәсіби этика нормаларын игеру жатыр. Маманның кәсіпқойлыққа айналуы осылайша кәсіби еңбек процесінде жүреді.

Бірақ бұл алғашқы кәсібилендіру барысында адам тиісті кәсіби дайындықтан өтіп қана қоймай, гуманистік дүниетанымның негізін қалап, белсенді және шығармашылық тұлғаны тәрбиелеген жағдайда ғана мүмкін болады. Кәсіпқойлықтың қалыптасуының психологиялық факторы - тұлғаның жетілдіру мен шығармашылыққа бағытталуы, әлеуметтік-кәсіби және жалпы адамзаттық нормалардың, құндылықтар мен бағдарлардың кең спектрін игеру. Педагогикалық фактор тиімді ұйымдастырылған оқу-тәрбие процесі болып табылады.

Қорытындылай келе, студенттердің кәсіби қалыптасуы жағдайында өзін-өзі табысты жүзеге асырудың кешенді психологиялық бағдарламасы жеке тұлғаның өзін-өзі жүзеге асыру саласындағы психологиялық ағартуды және студенттердің әлеуетті мүмкіндіктерін ашуға, өздерінің кәсіби жетістіктері мен өмірлік перспективаларын кеңейтуге ынталандыратын топтық психологиялық жұмысты (психокоррекциялық және дамытушылық) біріктіретін теориялық және практикалық блоктарды қамтуы керек екендігі анықталды. Бұл ретте теориялық блок студенттердің тұтастай өзін-өзі жүзеге асыру және оның негізгі компоненттері туралы түсініктерін таныстыруға және кеңейтуге бағытталуы тиіс. Практикалық блок - өмірлік және кәсіби жоспарларды құруға дайындық пен қабілеттілікті дамыту, студенттердің болжамды қабілеттерін жетілдіру, кәсіби оқыту процесінде өзін-өзі табысты жүзеге асырудың негізін құра алатын өзекті ақпаратты өз бетінше табу мүмкіндігімен сипатталды.

Әдебиет

1. Брылева Л.Г. Самореализация личности / Брылева Л.Г. – Санкт-Петербург: ИОВ РАО, 2013 – 114 с.

2. Газман О.С. Неклассическое воспитание: от авторитарной педагогике к педагогике свободы / Газман О.С.; под ред. А.О. Зверева. – Москва, Мирос, 2002 – 107 с.

3. Зуева С.П. Самореализация человека в профессиональной / Зуева С.П. [Электронный ресурс]// Концепт деятельности: науч.-метод. электронный журнал. -2013. № 02 (февраль).

4. Максименко С. Д. Субъектный подход в изучении профессиональной самореализации [Электронный ресурс] / Максименко С.Д., Оседло В.И. [Электронный ресурс]// Психология и право. – 2011. – № 1. – С. 1.

5. Коростылева Л.А. Психология самореализации личности: Основные сферы жизнедеятельности: дисс. ... д-ра психол. наук. СПб, 2001. 398 с

ӘОЖ.514.01

7-9 сынып геометрия курсында оқушыларды дәлелдеуге арналған есептерді шешуге үйрету әдістемесі

Қадырбек Ұлнұр,
7М01501-Математика білім беру
бағдарламасы бойынша 2-курс магистранты,
Абай атындағы Қазақ Ұлттық педагогикалық университеті
(Алматы қаласы)

Резюме

В данной статье на основании содержания учебно-методических пособий по геометрии и психолого-педагогической характеристики познавательной деятельности обучающихся описана необходимость обучения доказательству теорем. Рассматриваются алгоритмы, которые следует предоставить учителю для подготовки учащихся к осуществлению доказательства.

Abstract

In this article, based on the content of teaching aids on geometry and psychological and pedagogical characteristics of cognitive activity of students, the necessity of teaching the proof of theorems is described. The algorithms that should be provided to the teacher to prepare students for the implementation of the proof are considered.

Қазіргі заманғы жалпы білім беретін мектептің өзекті міндеттерінің бірі білім алушыларды зияткерлік тәрбиелеу болып табылады. Оқушылардың дамуы үшін шығармашылық қабілеттерін қалыптастыруға және оқушылардың даралығын ашуға мүмкіндік беретін дәлелдеуге арналған геометриялық есептер маңызды рөл атқарады.

Барлық оқу пәндерінде дәлелдемелер жүргізу, мәлімдемелерді дәлелдеу қабілетін дамыту қажет. Алайда, оқушылардың деректерді талдау, пайымдау, шешім қабылдау және жауаптарын негіздеу қабілеттерінің қалыптасуы негізінен математиканы үйренуге ықпал етеді. Г. И. Саранцев былай деп жазды: “дәлелдеуге үйрету математикалық білім берудің мақсаттарының бірі болуы керек және мектепте математиканы оқыту мазмұнын құру негізінің құрамдас бөлігі болуы керек”.[1]

Оқушылардың дәлелдеу қабілетін қалыптастырудағы басты рөлді геометрия курсы атқарады. Оқу пәні ретінде геометрия

қоршаған әлемді зерттеу үшін үлкен маңызға ие және оқушыларды шығармашылық зерттеу жұмыстарымен таныстыру үшін қолайлы жағдайлар жасайды. Оны зерттеу логикалық ойлау мен ойлау қабілетінің дамуына ықпал етеді.

А.В.Погорелов мектепте геометрияны оқытудың мақсаты туралы былай деп жазды: “мектепте геометрияны оқытудың басты міндеті-оқушыларды логикалық тұрғыдан ойлауға, өз пікірлерін дәлелдеуге, дәлелдеуге үйрету”. Дәлелдерді табу және оқушыларды дәлелдеуге үйрету қиын және көп тапсырма болып табылады. Ол психологиялық-педагогикалық ғылымда және математиканы оқыту теориясында негізгі ұстанымдардың бірін жалғастыруда.[2]

Геометрия оқу пәні ретінде геометриялық есептерді дәлелдеу дағдыларын қалыптастыруға бағытталған әдістемелік функцияны орындайды. Дәлелдеуге арналған геометриялық есептерді шешуді оқыту әдістемесінің негізгі бағыты-оларды шешудің әдістері мен тәсілдерінің жиынтығын табу.[3]

Негізгі жалпы білім берудің геометриясы курсына математикалық дәлелдеудің бірнеше әдістері бар, бірақ келесі әдістер жиі қолданылады: дедуктивті әдіс, аналитикалық-синтетикалық әдіс, "кері жору" әдісі.

Оқушылар шешім жолдарын дұрыс анықтай алуы үшін олар әр әдісті қолдану кезінде орындалуы керек әрекеттерді білуі керек. Егер дедуктивті әдіс жағдайында іс-қимыл жоспары анықталса, яғни дәлелдемелерді табу үшін жалпы ережелерден нақты тұжырымдарға дейін дәлелдеу қажет болса, онда "қарама-қарсы", аналогия және аналитикалық-синтетикалық әдістер жағдайында бірқатар қажетті әрекеттерді ұстану керек. Ол үшін мұғалім әр әдістің мәнін түсіндірген кезде студенттерге геометрия сабақтарында дәлелдемелер жүргізуге кейінгі дайындықта көмектесетін іс-қимыл алгоритмдерін ұсына алады.[4]

Кесте 1. Аналитикалық-синтетикалық әдіс арқылы дәлелдемелерді іздеу

алгоритмі

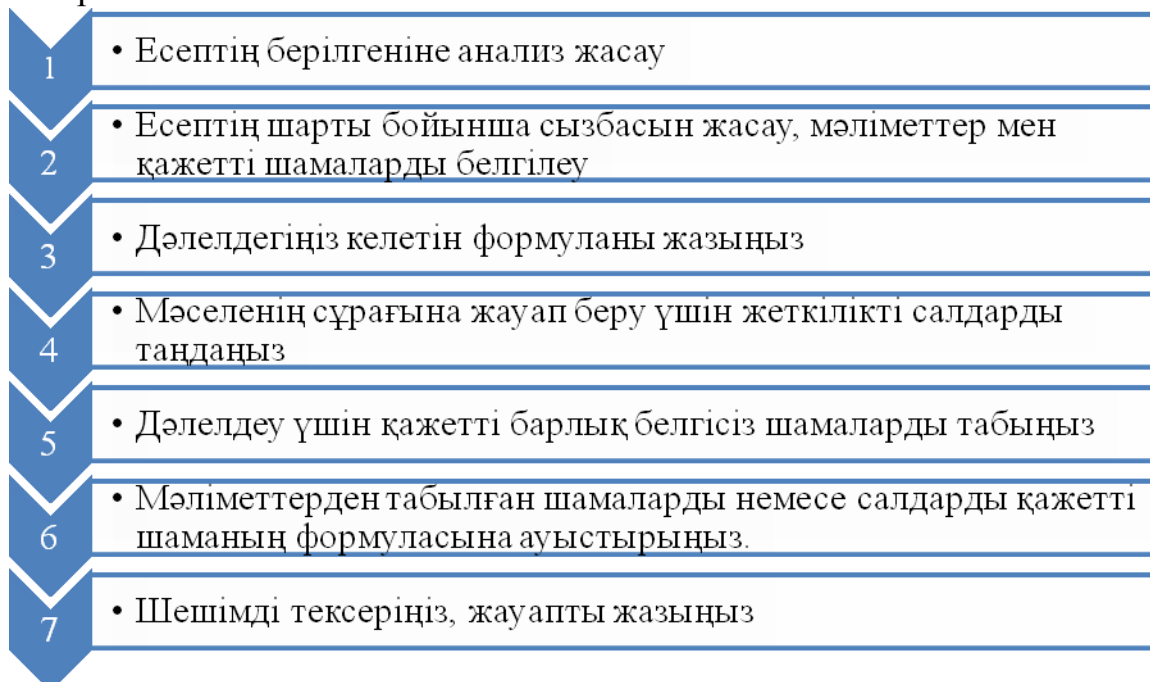

Кесте 2. «Кері жору» әдісі арқылы дәлелдемелерді іздеу алгоритмі

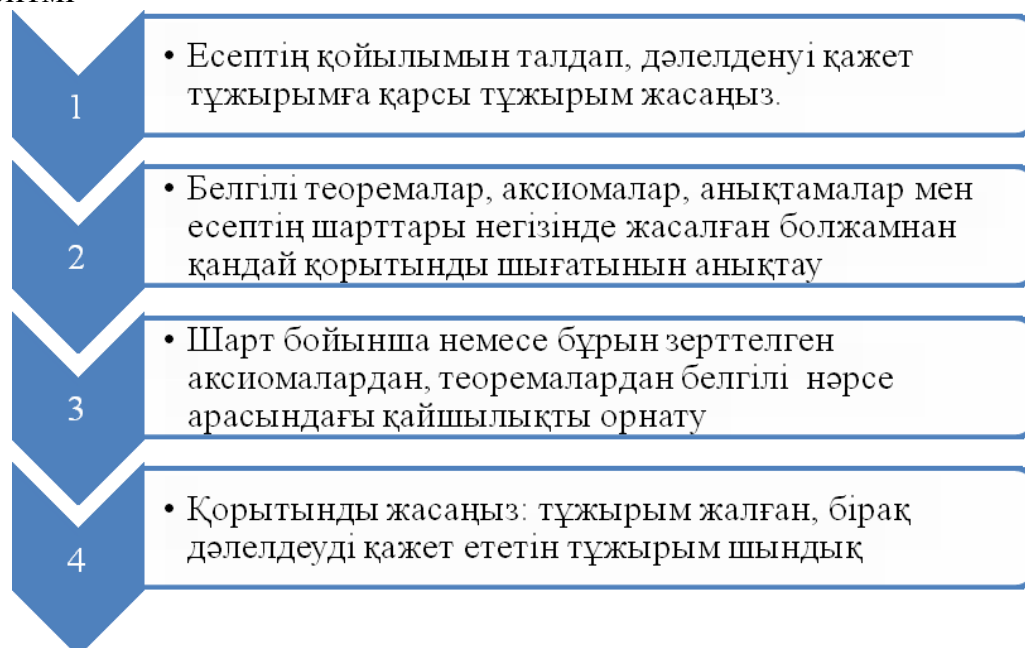

Дегенмен, мұғалім белгілі бір әдісті қолдана отырып, бар дәлелдеу алгоритмдерін ұсынып қана қоймай, сонымен қатар сабақта берілген әдістердің сипаттамасы негізінде оларды оқушылармен бірге құрастыруға мүмкіндік береді. Бұл жағдайда көбірек уақыт жұмсалады, бірақ бұл дамудың жоғары әсерімен ақталады. Оқушылардың ақыл-ой белсенділігі дамиды, өз іс-әрекетіндегі негізгі ойларды бөліп көрсетуге, өз бетінше ой елегінен өткізіп, іс-әрекет жоспарын құруға, оны жаңа материалға көшіруге, жетілдіруге үйренеді.

Дәлелдеуді оқытудың табысты болуы үшін бір ғана әдісті емес, олардың жиынтығын зерттеп, қолдану қажет. Көбінесе табыс студенттердің ұсынылған тапсырманы түсіну, проблеманы анықтау және іс-әрекетті жоспарлау сияқты интеллектуалды дағдыларды дамыту деңгейіне байланысты. Сондай-ақ, бақыланатын құбылыстарда ненің маңызды екенін бөліп көрсету, зерттеу жүргізу, алынған мәліметтерді түсіндіру және әртүрлі жағдайларда өлшеулер жүргізу туралы білімнен. [5]

Сонымен, геометрия сабақтарында дәлелдеуді үйретудің негізгі мәселесі негізгі жалпы білім беру бағдарламасын жүзеге асыру барысында қарастырылды, ол оқыту әдістемесінде орталықтардың бірі болған және болып табылады. Оқу-тәрбие процесі әрқашан жеке тұлғаны дамытуға, оның қасиеттерін қалыптастыруға бағытталған, бұл дәлелдемелерді жүзеге асыруда оқыту жағдайында мүмкін болады. Қазіргі уақытта бұл қажеттілік артты, өйткені ақпарат көлемі жыл сайын артып келеді және алынған жаңа деректерді өңдеуді, растауды және дәлелдеуді талап етеді. Сондықтан дұрыс, логикалық негізделген ой қорытуды орындау дағдыларын қалыптастыру және дамыту ерекше өзекті болып табылады. Сондықтан студенттерді дәлелдеуді жүргізуге үйретудің заманауи әдістемесі есептердегі шарттар мен қорытындыларды анықтауға, берілген шарттардан нәтиже шығаруға, геометриялық сызбаларды құрастыруға және оларды оқуға, заңдылықтарды байқауға, дәлелдемелік пайымдаулар жүргізуге бағытталуы керек деген қорытынды жасауға болады.

Әдебиет

1. Әбілқасымова А.Е., Ардабаева А.К. Орта мектептегі геометриялық білім беру мазмұнының кейбір аспектілері // ПМУ хабаршысы, Педагогикалық сериясы. – 2020. – №2. – Б. 27–37.
2. Шыныбеков Ә.Н., Шыныбеков Д.Ә., Жұмабаев Р.Н. Геометрия. – Алматы: Атамұра, 2019. – 176 б.
3. ПойаД. Как решать задачу. Пособие для учителей / Д. Пойа. М.: Педагогика, 1976. – 206 б.
4. Погорелов А.В. Аналитическая геометрия / А.В. Погорелов. М.: Наука, 1978. – 208 с.
5. Атанасян Л.С. Геометрия. 7-9 классы. / Л.С. Атанасян и др., 20 – е изд. – М.: Просвещение, 2010. – 384 с.

ӘОЖ 159.9.01

Педагог-психологтардың психодиагностикалық іс- әрекетінде ақпараттық-коммуникациялық технологияларды қолдану

Сикимбаева А.Б., магистр, аға оқытушы,
«Мирас» университеті (Шымкент қаласы)

Резюме

В данной статье рассматривается использование информационно-коммуникационных технологий в основных направлениях деятельности педагогов-психологов, такие как в психологическая диагностика, психопрофилактическая работа, психологическое консультирование.

Abstract

This article discusses the use of information and communication technologies in the main activities of educational psychologists, such as psychological diagnostics, psychoprophylactic work and psychological counseling.

Заманауи ақпараттық-коммуникациялық технологиялар өмірдің әртүрлі салаларына көбірек енгізіліп, қазіргі мәдениеттің, оның ішінде білім беру саласының құрамдас бөлігіне айналуда. Практикалық қызметте АКТ-ны қолдану кең мүмкіндіктер ашады және балалармен өзара әрекеттесу мүмкіндіктерін кеңейте отырып, дәстүрлі жұмыс түрлерін толықтырады.

Білім беруді ақпараттандыру – білім беру мен тәрбиелеудің психологиялық-педагогикалық мақсаттарын іске асыруға бағытталған заманауи, жаңа ақпараттық технологияларды дамыту мен қолдану теориясы мен практикасы-мен білім беру процесі қазіргі қоғамды ақпараттандыру процесінің маңызды бағыттарына жатады. Психодиагностика саласындағы қазіргі жетістіктер, психологиялық құралдар мен диагностикалық процедуралардың дамуы ақпараттық-коммуникациялық технологиялардың даму деңгейімен және компьютерлердің техникалық үмкіндіктерімен тығыз байланысты.

Бүгінгі күні диагностикалық тәжірибеде компьютер және қазіргі ақпараттық-коммуникациялық технологиялар компьютермен диалог режимінде мәліметтерді жинау үшін, әзірленген диагностикалық әдістемелерді стандарттау сатысында, психодиагностикалық әдістемелердің сенімділігі мен валиділігін анықтау үшін, бас жиынтықты құрайтын сыналушыларды іріктеудің әртүрлі санаттары үшін нормативтерді әзірлеу үшін тиімді қолданылады.

Қазіргі психодиагностикада қолданылатын толыққанды компьютерлік технологиялар келесіге мүмкіндік береді:

- экспериментті компьютерлік бақылау;
- ынталандырушы материалды автоматты түрде ұсыну;
- алынған нәтижелерді өңдеу және графикалық ұсыну;
- нәтижелерді түсіндіру (қорытынды жазу);
- алынған мәліметтерді сақтауды ұйымдастыру.

Ақпараттық-коммуникациялық технологиялар психодиагностикада компьютерлік ресурстарды қолдануға негізделген. Бұл бағыт біртіндеп компьютерлік психодиагностика деп аталатын дербес зерттеу аймағына айналды. Компьютерлік психодиагностика – сауалнама жүргізу және (және) оның нәтижелерін талдау кезінде компьютерлік технологияны қолдануға, сондай-ақ компьютерлік тестілерді әзірлеуге және қолдануға байланысты зерттеулердің бағыты [1].

Педагог-психолог қызметінде ақпараттық жүйелерді пайдаланудың негізгі бағыттарын және мектеп педагог-психолог қызметінің дәстүрлі бөлінетін бағыттары бойынша ақпараттық жүйелерді қолдану мүмкіндігін қарастырайық.

Педагог-психологының жұмысында АКТ-ны қолданудың мүмкіндіктері мен артықшылықтары:

- Жоғары дәрежелі көрнекіліктер есебінен оқу үдерісінің тиімділігін арттыру;
- Мультимедиялық әсерлер есебінен арта түсетін мотивацияны арттыру;
- Даму және түзету процесін жеңілдетеді, сабақтарды эмоционалды бояумен байытады;
- Кең мультимедиялық мүмкіндіктер (графика, дыбыс, үш өлшемді кескін);
- Виртуалды коммуникация негізінен нақты коммуникацияны қайталайды, бұл жерде тасымалдау принципі қолданылады, өйткені өзара әрекеттесу адамнан адамға жүйеде орын алады;
- Дамыту және коррекциялық тапсырмаларды меңгеру үшін қажетті балалардың өнімді іс-әрекетін модельдеу (жіктеу, жобалау, тәжірибе жасау, болжау);
- Жеке қарқынды, алынған ақпарат көлемін және жаттығу уақытын таңдау.

Ақпараттық технологиялар педагог-психолог қызметінің көптеген салаларында белсенді қолданылады: психодиагностикада, психологиялық ағарту мен психопрофилактиканы ұйымдастыруда, психокоррекциялық салаларда, сонымен қатар ұйымдастыру-әдістемелік жұмыста.

Қазіргі заманғы компьютерлік техниканы пайдалану жеке тұлға мен топтың диагностикасын жүргізу үшін сапалы жаңа мүмкіндіктер береді. Мұны диагностиканың барлық кезеңдеріне жатқызуға болады. Осылайша, компьютерлік құралдардың көмегімен зерттелінушіде

әлдеқайда көп ынталандыруды қалыптастыру және ұсыну, жасалған таңдауларға байланысты оларды контекстік түзету мүмкін болады [2].

Психологиялық және кәсіби диагностиканың компьютерлік құралдарының маңызды артықшылығы тест бойынша алынған бастапқы деректерді стандартты мәндерге аудару жылдамдығы және көрсеткіштерді түсіндірудің базалық нұсқаларының болуымен ерекшеленеді. Осылайша, компьютерлік диагностика жүйелері пайдаланушыны еңбекті көп қажет ететін әдеттегі операциялардан босатады және мазмұнды кәсіби міндеттерді шешуге шоғырлануға мүмкіндік береді. Оларды пайдалану жеке тұлғаны "сынауға" ғана емес, сондай-ақ алынған тест нәтижелерін стандарттаудың бірнеше үлгілерімен (кәсіби, әлеуметтік-демографиялық, лауазымдық және т. б.) неғұрлым толық бағалауды қамтамасыз ете отырып, салыстыруға мүмкіндік беретінін атап өткен жөн [3].

Қазіргі уақытта психодиагностиканың көптеген компьютерлік жүйелері бар. Оларды бірнеше топқа бөлуге болады.

Қазіргі заманғы жоғары өнімді компьютермен жабдықталған психологқа қолмен жазу экспериментіне қарағанда ақпараттық күрделі операциялар әлдеқайда қол жетімді болады. Бұған, мысалы, қосымша шкалаларды, индекстерді, қосалқы көрсеткіштерді және т. б. есептеу үшін көп еңбекті қажет ететін процедуралардың кең спектрін жедел іске асыру жатады [4].

Мектеп психологының психологиялық ағарту және мұғалімдерге, оқушылар мен ата-аналарға кеңес беру сияқты жұмыс түрлері психодиагностикамен тығыз байланысты. Педагогтарда психологиялық білім мен дағдылардың тапшылығы бар екендігін білеміз. Тіпті балалармен бір жылдан көп жұмыс жасаған сынып жетекшілері де өз оқушыларының психологиялық ерекшеліктері туралы өте аз мәлімет бере алады. Бұлай ата-аналар туралы да айтуға болады, олардың баласына деген сүйіспеншілігі соншалықты болғанмен оны психологиялық тұрғыдан білмейді және оны түсіне алмайды.

Психологиялық, педагогикалық білімге деген қызығушылықты арттыру, сондай-ақ білім беру процесінің барлық қатысушыларының психологиялық мәдениетінің деңгейін көтеруде АКТ-ны ата-аналар жиналыстарында пайдалану, мұғалімдерге арналған семинарларда, оқушылармен әңгімелесуде қолдану көмектеседі. Бұл бағытта:

- ата – аналарға арналған және балалар дамуының проблемалары бойынша материалдар, психология бойынша мақалалар мен жарияланымдар қамтылған психологиялық сайттардан ақпарат;

- онлайн психологиялық көмек;

- психологтардың кеңестері;

- балалар мен олардың ата-аналарына арналған желілік әлеуметтік-психологиялық жобалар;

- телекоммуникациялық олимпиадалар, конкурстар, желілік әлеуметтік-педагогикалық жобалар;

- бейнефильмдер, бейне сюжеттер, медиа презентациялар, соның ішінде ата-аналар жиналыстарында, мұғалімдерге арналған семинарларда, психология сабақтарында және т. б. қолдануға болатын жеке әзірлемелер дайындау көп көмегін тигізеді.

Түзету-дамыту жұмыстарын жүргізу үшін оқыту және дамыту сипатындағы компьютерлік бағдарламалар қолданылуы мүмкін. Оларды қолдану оқушылардың танымдық үрдістерін дамытуға, оқушылардың оқу мотивациясы мен оқытудың тиімділігін арттыруға, сондай-ақ олардың зияткерлік және шығармашылық мүмкіндіктерін дамытуға ықпал етеді. Оларға мыналарды жатқызуға болады: дамытушы ойындар, қандай да бір ойындардың жекелеген эпизодтары, баламен психологқа қажет қарым-қатынастың модельдеуші жағдайлары; бірінші кезекте қандай да бір нақты қасиеттерді, сапаны немесе дағдыларды дамытуға бағытталған дамытушы психологиялық тренажерлер; арнайы дамытушы компьютерлік бағдарламалар, көбінесе баланың қасиеттері мен сапасын дамытуға арналған. Бұл психологқа баламен бірге нақты жағдайға ұқсайтын мультфильмнің сюжеттік желісін дамытуға мүмкіндік береді (мысалы, тақтадағы жауап). аутотренинг түріндегі психологиялық компьютерлік бағдарламалар, босаңсытатын, ынталандыратын, дамытатын (мысалы, физикалық шиеленісті шешу және ақыл-ой қызметін оңтайландыру үшін немесе көз қозғалысы интеграторының көмегімен күйзелісті шешу үшін және т.б.). балалар жасаған мультфильмдер тек түзетудің маңызы ғана емес, сонымен қатар психологқа бай диагностикалық материал ұсынады [5].

Психологиялық кеңес беруде ақпараттық технологияны қолдану. Әлеуметтік желілер арқылы психологиялық кеңес беру туралы мәселе пікірталас тудырады. Көптеген маман – психолог кеңесшілердің, психотерапевтердің пікірі бойынша интернет желісіндегі психологиялық кеңес беру әсіресе дағдарыс жағдайларында мүмкін. Біздің ойымызша, білім беру мекемелеріндегі педагог-психологтың жұмысында "сұрақ-жауап" қағидаты бойынша құрылған педагогтар мен ата-аналардың психологиялық-педагогикалық проблемалары бойынша консультациялық жұмысты қолдануға болады. Ол үшін білім беру мекемесінің сайтында "Психолог парағы" және/немесе Skype және т. б. желілік қарым-қатынас үшін бағдарламалар қажет.

Ақпараттық-коммуникациялық технологияларды қолдану психологтың қызметін ақпараттық қолдау және оның кәсіби құзыреттілігін арттыру үшін сапалы жаңа мүмкіндіктер береді. Ол үшін мыналар қолданылуы мүмкін: ақпараттық-аналитикалық порталдар және психология бойынша мамандандырылған сайттар;

виртуалды кітапханалар; электрондық психологиялық журналдар мен кітаптар; электрондық таратуларға жазылу; психологиялық базалар мен анықтамалықтар; қашықтықтан оқыту; әріптестермен және мэнтрлермен жобалық және супервизорлық өзара іс-қимыл; интернетте өткізілетін түрлі конкурстарға, олимпиадаларға, конференцияларға қатысу (қашықтықтан білім беру психологтарының олимпиадасы, жобалар биржасы, интернеттегі мектеп психологының күні); ашық дамыту сараптамасына қатысу.

Тағы бір маңызды сәттердің бірі педагог-психологтардың кәсіби қарым-қатынасы, тәжірибе алмасу болып табылады. Ол үшін: педагог-психологтардың виртуалды әдістемелік бірлестіктері; мамандандырылған форумдар; виртуалды ғылыми-практикалық конференциялар қолданылуы мүмкін.

Педагог-психолог қызметін ұйымдастыруды қолдау және оңтайландыру құралдары. Психологтың жұмысын ұйымдастыруды қолдау және оңтайландыру үшін өз қызметін жоспарлауға, оның нәтижелерін ескеруге, жеке ақпараттық кеңістікті ұйымдастыруға мүмкіндік беретін құралдар қолданылуы мүмкін: білім беру мекемесі психологының электрондық журналы, электрондық органайзерлер, түрлі электронды ресурстарды ұйымдастыру және жүйелеу құралдары.

Педагог-психологтың кәсіби қызметінде қолданылатын бағдарламалық құралдар мен ақпараттық ресурстардың жіктелуі бүгінгі күні психологқа қол жетімді компьютерлік құралдардың жеткілікті үлкен арсеналы. Олардың жіктелуі бірқатар белгілер бойынша жүргізілуі мүмкін. Функционалдық белгісі бойынша жіктеуді (қызмет бағыттары бойынша) жоғарыда келтірдік. Ал құрал-саймандарды келесі түрде бөлуге болады: ақпараттық жүйелер (компьютерлік психодиагностикалық жүйелер, психологтардың автоматтандырылған жұмыс орындары), қолданбалы бағдарламалық пакеттер (Microsoft Office), жеке бағдарламалар (деректерді статистикалық өңдеуге арналған психологиядағы ақпараттық технологиялар бағдарламалары, компьютерлік тест әдістемелері, компьютерлік тренажерлер және т. б.); ақпараттық ресурстар (мақалалар, электрондық кітаптар, жаңалықтар, мультимедиа-материалдар, зерттеу деректері және т.б.) және оларды ұйымдастыру құралдары (ақпараттық порталдар, электрондық кітапханалар, конференциялар, журналдар, анықтамалықтар, деректер қорлары) және іздеу (ақпараттық-анықтамалық және іздеу жүйелері; виртуалды қарым-қатынасты ұйымдастыру құралдары (форумдар, чаттар, видеоконференциялар, электрондық пошта) [6].

Қазіргі заманғы педагог мамандарды даярлау бағыттарының ішінде компьютерлік-ақпараттық, телекоммуникациялық

технологияларды кәсіби іс-әрекетінде қолдана білуге дайындығын қалыптастыру бағытына ерекше ден қойылып келеді.

Әдебиет

1. Мулдабекова К.Т. Ақпараттық технологиялар арқылы болашақ мамандардың коммуникативтік құзіреттілігін қалыптастыру: дис...PhD 6010200-Бастауыш оқытудың педагогикасы мен әдістемесі, Алматы, 2014. – 161с

2. Посохова С.Т. Справочник практического психолога. Психодиагностика. – М.: АСТ, 2015. – 271 с.

3. б. Ануфриев А.Ф. Психологический диагноз: система основных понятий: учебно-методическое пособие. – М.: Академия, 2016. – 187 с.

4. Ананьев Б.Г. Комплексное изучение человека и психологическая диагностика // Вопросы психологии. – СПб.: Питер, 2014. - № 6. – С.27-32.

5. 8. Гуревич К.М., Борисова Е.М. Психологическая диагностика: учебное пособие. – М.: Изд-во УРАО, 2013. – 304 с.

6. Червинская К. Р. Компьютерная психодиагностика: учебно-методическое пособие. – СПб.: Изд-во «Речь», 2013. – 236 с.

ӘОЖ.81.33

Орта мектепте креолизацияланған мәтіндерді қолдану арқылы жазу дағдысын қалыптастыру

Жолдыбаева Ж. А.,
6B01703 - Шетел тілі: екі шетел тілі білім беру бағдарламасы бойынша ШТА-41 оқу тобының білім алушысы,
Әлкей Марғұлан атындағы Павлодар педагогикалық университеті
(Павлодар қаласы)

Резюме

В современном образовательном контексте, стоящем перед постоянными вызовами культурного и языкового разнообразия, обучение письменной речи требует инновационных подходов и методик. В свете этой необходимости, данная статья посвящена исследованию потенциала креолизованных текстов в контексте формирования навыков письменной речи учащихся средней школы.

Abstract

In today's educational context, which faces the constant challenges of cultural and linguistic diversity, teaching writing requires innovative approaches and techniques. In light of this necessity, this article is devoted

to the study of the potential of creolized texts in the context of the formation of writing skills of secondary school students.

Бұл зерттеудің өзектілігі оқушылардың тілдік тәжірибесінің мәдени әртүрлілігін және жан-жақтылығын ескере отырып, жалпы білім беретін мектептерде жазуды оқытудың заманауи және тиімді әдістерін әзірлеудің өзекті қажеттілігінен көрінеді. Жаһандану және көші-қон процестерінің сын-қатерлеріне тап болған жаһандық білім беру қоғамдастығы жағдайында креолизацияланған мәтіндерді пайдалану жазу дағдыларын тиімді дамытуға ғана емес, сонымен қатар студенттерді оқу процесіне белсенді қатысуына ықпал ететін инновациялық әдіс болып табылады. Мәдени және тілдік ортасымен өзара әрекеттесу арқылы іске асатын процесс. Тыңдаусыз ауызша қарым-қатынас мүмкін емес, өйткені бұл екі жақты процесс. Ал тыңдау дағдыларын дұрыс бағаламау тіл үйренуге кері әсер етуі мүмкін.

Креолизацияланған мәтін – әр түрлі тілдердің араласуы, сонымен қатар олардың грамматикалық және лексикалық белгілерінің қосылуы нәтижесінде пайда болатын мәтіннің ерекше түрі. Мұндай мәтін көп тілділік және тіл аралық қарым-қатынас тәжірибесі бар елдерде немесе аймақтарда жиі кездеседі. Креолизацияланған мәтін – жаңа тілдік конструкциялар мен сөз тіркестерінің пайда болуына әкелетін тілдік будандастырудың бір түрі.

Креолизацияланған мәтіннің мысалы ретінде бірнеше тілдің элементтерін пайдаланатын хат немесе хабарды айтуға болады. Мысалы, қазақ тіліндегі сөйлемде ағылшын, француз немесе кез келген басқа тілдегі сөздер немесе сөз тіркестері болуы мүмкін. Мұндай мәтін бір тілде толық айтылмайтын белгілі бір мағынаны немесе атмосфераны жеткізу үшін жасалады. Креолизацияланған мәтінді әдебиетте немесе өнерде де бірегей стильмен әсер жасау үшін пайдалануға болады.

Зерттеудің ғылыми жаңалығы орта мектеп оқушыларының жазу дағдыларын дамыту үшін креолизацияланған мәтіндерді біріктіретін әдістемені бастапқы әзірлеу және сәтті сынақтан өткізуде, оның ішінде олардың оқытудың лингвистикалық, мәдени және психологиялық аспектілеріне әсерін талдауда жатыр.

Зерттеудің теориялық және әдістемелік негізі лингвистика, педагогика және психологияның теориялық тұжырымдамаларына, соның ішінде тілдердегі креолизацияға арналған еңбектерге негізделген, сонымен қатар әдебиеттерді талдауды, эмпирикалық бақылауларды, оқу материалдарын әзірлеуді және оқу эксперименттерін жүргізуді біріктіретін кешенді әдістемелік тәсілді қолданады. Орта мектеп жағдайында әдістеменің тиімділігін сапалық және сандық бағалау үшін.

Зерттеудің практикалық маңыздылығы орта мектептегі жазуды оқытуда креолизацияланған мәтіндерді қолданудың тиімді әдістемесін құруда, оқушылардың белсенділігін тереңдетуде, олардың мәдени құзыреттілігін дамытуда және тілдік дағдылардың жалпы деңгейін арттыруда[1].

Оқу дағдыларын дамыту үшін оқулықтарға креолизацияланған мәтіндер енгізілді. М.А.Корнишинаның диссертациясында ұсынылған мектеп оқушыларына арналған ағылшын тіліндегі комикстерге назар аударайық. Зерттеуші орта мектептегі ағылшын тілі сабағында жазу дағдыларын дамыту мақсатында креолизацияланған мәтіндерге арналған тапсырмалар өз бетінше жасалғанын атап өтеді. Мысал ретінде диссертацияда ұсынылған картиналық оқиға кейіпкері Дон альд Дак туралы комиксті және Альберт Эйнштейннің дәйек сөзімен суретті талдап көрейік.

Бірінші жағдайда студенттерге келесі сұрақтар қойылады:

Writing. Read the comics. Answer the following questions in writing:

- How do you interact with naughty children?
- What do you do if your child refuses to eat?
- How did your parents struggle with your whims?
- Is it possible to punish your children?
- Why do some children never listen to their parents?

Одан кейін кішкентай үйректерді (комикстер кейіпкерлері, Басты кейіпкер Дональд Дагтың жиендері) және Дагтың өзін әдемі Дейзи Дагпен кешкі асқа шақыру туралы комикстің өзі келеді. Кейіпкерлердің ескертулерін оқып, суреттерді көргенде оқырманның ұсынылған материалға деген қызығушылығы арта түседі.

Сондай-ақ суретте келтірілген ғалым Альберт Эйнштейннің дәйек сөзімен мысалға назар аударған жөн. Дәйексөзде былай делінген: “Everything should be made as simple as possible, but not simpler”. Ол үшін келесі тапсырмалар ұсынылады:

Writing. Read the statement by Albert Einstein. Answer the following questions in writing:

- What is the word for you — life?
- What is the word for you — happiness?
- Is it better to regret what was done or regret what you did not do?
- Is it necessary to overcome obstacles in life to become happier and more successful? Or is it a waste of time?

Сонымен, жоғарыда айтылғандарға сүйене отырып, шеттілін үйрену кезінде креолизацияланған мәтіндерді қолданудың маңызы здылығы мен өзектілігі туралы қорытынды жасауға болады.

Интернеттің дамуы мен біз ағылшын тілін және басқа тілдерді үйрену кезінде сабақ жоспарларына креолизацияланған мәтіндерді көбірек енгіземіз. Мұндай мәтіндер оқушылардың назарын аударады, сонымен қатар өтілген материалды жақсы меңгеруге ықпал етеді[2].

Креолизацияланған мәтінді қалай жасауға болады:

Кірге сөздерді қолдану. Әртүрлі тілдерден сөздерді немесе сөз тіркестерін алып, оларды мәтінге кірістіруге болады. Мысалы, тілдерді араластыру әсерін жасау үшін қазақ тіліндегі мәтінде ағылшын сөздерін пайдалануға болады.

Диалектілер мен жаргондарды қолдану. Креолизацияланған мәтін жасау үшін әртүрлі диалектілер мен жаргон сөздерді пайдалануға болады. Бұл мәтінге креатив мен шынайылықты қосады.

Жаңа сөздерді құру. Креолизацияланған сөздерді жасау үшін сіз жаңа сөздер құруға немесе әртүрлі тілдердегі бар сөздерді біріктіруге болады. Мысалы, ризашылық білдіру үшін «спасибон» («спасибо» және «thank you» тіркесі) сөзін жасауға болады.

Сөздерді түрліше қолдану. Ойын комбинациялар мен сөз тіркестерін жасау үшін сөздердің мағыналары мен дыбыстарымен өзгертуге болады. Бұл тәсіл мәтінге әзіл мен ерекшелік қосады[3].

Креолизацияланған мәтінді пайдаланудың артықшылықтары мен кемшіліктері. Артықшылықтары:

Ақпаратты жасыру: креолизацияланған мәтін негізгі ақпаратты іздеу жүйелерінен және автоматтандырылған құралдардан жасыруға мүмкіндік береді, бұл оны тек адамдарға оқуға мүмкіндік береді.

Экспрессивтілік: қалың, курсив, астын сызу және т.б. сияқты әртүрлі типографиялық әдістерді қолдануға немесе эмоционалды фразаларды бөліп көрсетуге көмектеседі.

Қосымша әсерлер: Креолизацияланған мәтін қосымша эстетикалық мән бере алатын сызықтар, жақтаулар, түрлі-түсті мәтін сияқты әр түрлі сәндік элементтерді қосуға мүмкіндік береді;

Көрнекі құрылымдау мүмкіндігі: кестелерді, тізімдерді және басқа белгілеу түрлерін пайдалану ақпаратты оқуға оңай формада ұйымдастыруға мүмкіндік береді.

Кемшіліктері:

Оқу мен қабылдаудың қиындығы: креолизацияланған мәтіннің тілі оқуға қиын және бұл белгілеу әдісімен таныс емес адамдар үшін түсініксіз болуы мүмкін.

Қолданудағы шектеулік: барлық бағдарламалар мен платформалар креолизацияланған мәтінді дұрыс көрсете алмайды, бұл ақпараттың жоғалуына немесе оқылмайтын дисплейге әкелуі мүмкін.

Іздеу қиындықтары: креолизацияланған мәтіннің ерекшелігіне байланысты мұндай құжаттарда ақпаратты іздеу қиын немесе мүмкін емес болуы мүмкін.

Ұзартылған тексттер: әртүрлі типографиялық әдістер мен сәндік элементтерді пайдалану мәтінге көлемді қосуы мүмкін, бұл әртүрлі құрылғылар мен орталарға бейімделуді қиындатады[4].

Шетел тілін оқытуға арналған оқу-әдістемелік кешендерде іске асырылатын мәтіндер ең алдымен тартымды, ақпараттық және коммуникативті функцияларды орындайды. Бірқатар зерттеушілердің пікірінше, оқу материалын ресімдеуде мәтіннің бұл түрін белсенді пайдалану оқытудың полисенсорлық принципін жүзеге асыруға ықпал етеді, оның мәні мәтіндік ақпаратты қабылдау үшін оқушының әртүрлі сезім мүшелерін тарту болып табылады. Қабылдаудың әртүрлі арналарының белсенді жұмысымен ұштасатын тренинг когнитивтік психикалық процестердің дамуына және сананың қалыптасуына ықпал етеді.

Орта мектептерде жазуды оқыту контекстінде креолизацияланған мәтіндерді зерттеу олардың қазіргі білім беру мәселелері тұрғысынан өзектілігін көрсетеді. Жаһандану және көші-қон процестері студенттердің мәдени әртүрлілігін ескеретін инновациялық әдістерді қажет етеді. Креолизацияланған мәтіндер олардың мәдени ортасымен өзара әрекеттесу арқылы жазу дағдылары мен студенттердің белсенділігін арттырудың бірегей құралын қамтамасыз етеді. Тілдерді, диалектілерді, жаңа сөздерді және сөздік ойынды пайдалана отырып, креолизацияланған мәтіндер жасау оқуға өзіндік және тиімділік қосады.

Әдебиет

1. Осиянова А. В., Осиянова О.М., Темкина В.Л. Креолизацияланған мәтіндер қазіргі тіл білімі саласында: Дидактикалық аспект. — 2022.
2. Юсупова, Л. Р. Мектептегі ағылшын тілі сабағында креолизацияланған мәтіндермен жұмыс істеу ерекшеліктері / Л. Р. Юсупова, А. Р. Абдрафикова. “Жас ғалым”. — 2021. — № 44 (386). — С. 296-298.
3. Попова, Н. С., Борадавкина М. М. Шет тілі сабағындағы креолизацияланған мәтінді пайдалану. “Білім туралы ғылым”. — 2020.
4. Косенко, В. С. Креолизацияланған мәтінді семантикалық қабылдау. — 2021.

ӘОЖ 371.3:37.016:821.51

Жаңартылған білім мазмұнында Абайдың он жетінші қарасөзін оқыту

Шаймағанбетова Қ.Б.,
аға оқытушы,
Қызылорда «Болашақ» университеті
(Қызылорда қаласы)

Резюме

В рассматриваемой статье отражены методические аспекты преподавания «семнадцатого Слова» назидания Абая Кунанбаева в рамках обновленного образования

Abstract

The article in question reflects the methodological aspects of teaching the seventeenth Word of edification by Abai Kunanbayev within the framework of updated education

Абай Құнанбайұлының 1890-1898 жылдар аралығында жазылған шығармалары «қарасөз» деп аталады. Қарасөз (проза) - көркем әдебиеттің үлкен бір саласы. Өлең сөзден (поэзиядан) айырмасы – мұнда сөз ырғағы еркін келеді, өлең өлшемі, шумақ, тармақ болмайды. Қазақта қара сөз ертегі, аңыз, әпсана, хикаят түрінде туған. Қазір роман, повесть, әңгіме, эссе түрінде дамып отыр. Ал Абайдың қарасөздері 45 бөліктен тұрады. Жанрлық тұрғыда алғанда Абай қарасөздеріне публицистика және эссе табиғаты тән.

Абайдың қарасөздері – философиялық шығармасы. Жалпы саны – 45. Бұған «біреп сөз қазақтың түбі қайдан шыққандығы туралы» деген тарихи мақаласы да осылады.

Абай қарасөз жазудағы мақсатын өзінің «Бірінші сөзінде» былай деп түсіндіреді:

«... Ақыры ойладым: осы ойыма келген нәрселерді қағазға жаза берейін, ақ қағаз бен қара сияны ермек қылайын, кімде-кім ішінен керекті сөз тапсы, жазып алсын я оқысын, керегі жоқ десе, өз сөзім өзімдікі деді де, ақыры осыған байладым, енді мұнан басқа ешбір жұмысым жоқ» [1]. Бұл – ел қамын ойлаған ұлы ойшылдың өмір, қоғам, тіршілік, адамдар арасындағы қарым-қатынас жөніндегі көзқарасының жиынтығы, философиялық ой топшылауы еді.

1956 жылы Абайдың қарасөздерін алғаш жеке зерттеу объектісі ретінде қарастырып, оны ХІХ ғасырдағы жазба әдебиетте үлкен орны бар прозалық шығарма деп бағалаған – ғалым Х.Сүйінішәлиев. Бұдан бөлек С.Мұқанов, Қ.Бейсенбаев, Т.Әлімқұловтардың зерттеу еңбектері бар. Әдебиеттанушы ғалым Б.Кенжебаев Абайдың қарасөздерінің көпшілігі сюжетсіз жазылған

көркем проза десе, белгілі ғалым Х.Сүйінішәлиев публицистикалық жанрда, прозаның өсиет, нақлия, нақыл, кеңес, әңгіме, көркем проза элементтері барын анықтаған болатын. Ал Р.Сыздық ағартушылық идеясындағы публицистикалық шығарма деп бағалады. Ұлы ақынның бұл философиялық мұраларын шет тілдеріне Ғ.Мұқанов, С.Санбаев аударды.

1933 жылы М.Әуезов қарасөздердің мағынасына қарай өзінше жүйелеп орналастырған. М.Әуезов қарасөз туралы: «Жалпы алғанда Абайдың қарасөз дейтін мұралары көркем прозаның өзінен бөлек, бір алуаны болып қалыптасады. Бұлар сюжетті шығармалар емес. Стилль, мазмұн жағынан алғанда осы шығармалар Абайдың өзі ойлап тапқан, бір алуаны көркем сөз түрі. Кейде бұлар сыншылдық, ойшылдық және көбінше адамгершілік, мораль мәселелеріне арналған өсиет, толғау тәрізді» [2]. Демек Абайдың қарасөздерінің ерекшелігі – ақыл, нақыл, өсиет түрінде келетіндігі.

Абай қарасөздерін тақырыптарына, көтерілген мәселелеріне қарай төмендегідей топтастырдық:

- Өмірбаяндық: 1-сөз;
- Халықтарды салыстыру: 2-сөз;
- Қазақ сахарасын билейтін әкім, тергеуші, соттар жайында: 3-сөз;
- Күлкі туралы ойлаған ойы, сыны: 4-сөз;
- Қазақтың мақал-мәтелдеру туралы: 5,24,29-сөз;
- Ел мінезін суреттеу: 6,8,9,10,14,19,21,22,23,26,29,30,33,39,40,41,42,43-сөз;
- Жас баланың психологиясын еске алып талдаған сөз: 7-сөз;
- Білім, ғылым, өнер туралы: 18,25,31,32-сөз;
- Дін, мораль, тәрбие жайындағы ойлар: 12,13,16,27,28,35,38,38,45-сөз.
- Адамгершілік, ар-ұят мәселелері: 11,15,17,18-сөз;
- Өмір туралы толғаныстары: 20,34-сөз;
- Нақыл сөздерден ғана тұратын қарасөзі: 37-сөз.

Он жетінші қарасөз Ғылым, Ақыл, Қайрат, Жүректің диалогінен тұрады. Абайдың бұл қарасөзі оның ғылым, ақыл, жүрек туралы өлеңдерімен мағыналас болып келеді. «Әуелде бір суық мұз, ақыл зерек» атты өлеңі мен он жетінші қарасөздің мазмұны бір. Ақын өлеңде айтқан пікірін қара сөзде дамытып, аша түседі. Бұл Абайдың өз идеясына беріктігін, қандай проблеманы көтерсе де, мәселені жүйелі түрде қарастырып, оны оқырманының ой-санасына жеткізуді мақсат ететіндігін, алған бағытынан ауытқымайтынын дәлелдейді.

Қайрат, ақыл, жүрек үшеуі адам үшін өздерінің атқаратын жұмыстарын айта келіп, әрқайсысы өзін бірінші орынға қойып таласады да, ғылымға төрелікке жүгінеді. Ғылым үшеуінің де жақсылы, жаманды қасиеттерін дәл сипаттап, әділ сынайды. «...Осы үшеуің басыңды қос, оның ішінде жүрекке билет», - деп үкім шығарады. «Егер үшеуің ала болсаң, мен жүректі жақтаймын», - дейді оларға ғылым. Демек Абай жүректі, яғни адамның адамды сүюін, адам үшін қызмет етуді бірінші орынға қояды. Бірақ ғылым бойынша да, Абайша да ең идеал нәрсе – осы үшеуінің бірлігі. «Осы үшеуі (ақыл, қайрат, жүрек) бір кісінде менің айтқанымдай табылса, табанының топырағын көзге сүртерлік қасиетті адам сол», - дейді Абай.

Енді «Он жетінші сөз» бойынша жасалған қысқа мерзімді жоспарға назар аударайық. Әр сабақ – бір әлем. Мұғалімнің мақсаты – оқушыны сол сабақтағы оқу мақсатына жетуіне бағыттау, ықпал ету, қолдау көрсету.[3]

Бөлім:	1-бөлім: Қалың елім, қазағым	
Студенттің аты-жөні		
Күні:	ж.	
Сынып: 10 «А»	Қатысушылар саны	Қатыспағандар саны
Сабақтың тақырыбы	Он жетінші сөз	
Оқу бағдарламасына сәйкес оқыту мақсаттары	Т/Ж2 әдеби шығарманың жанрлық табиғатын тану; А/И1.әдеби шығарманың композициялық ерекшеліктерін талдау А/И4 көркем шығармада көтерілген мәселелерге талдау жасау арқылы шығармашылық жұмыс (әңгіме, өлең, әдеби және еркін тақырыптарға шығарма) жазу Б/С3.шығарманың идеясын адамгершілік құндылық тұрғысынан талдап, әдеби эссе жазу	
Сабақтың мақсаты	Абайдың қара сөздерінің жанрлық ерекшеліктерін анықтайды, композициялық ерекшеліктерімен көтерілген мәселеге жасаған талдауын шығармашылық жұмыста қолданады.	

Оқу мақсатына жетуге бағытталған тапсырмалар:

1.Қызығушылықты ояту.

Bilimland порталынан берілген сілтеме арқылы Абайдың он жетінші қара сөзін тыңдайды.

2. Зымыран сұрақтар.

Әдеби туынды қай жанрда жазылған?
Автор ойын қалай жеткізген?

3. Мұғалімнің АКТ көмегімен түсіндірмесі

Анықтама бұрышы.

Қара сөз туралы теориялық мағлұмат беру.

Абайдың қара сөз жазудағы мақсатын түсіндіру.

Абай қара сөздерінің қазақ әдебиеттану ғылымында зерттелуіне тоқталу.

4. Қара сөздерді тақырыптық тұрғыда топтастыру.

5. Қара сөзді мәнерлеп оқыту.

6. Жұптық тапсырма.

«Пирамида» әдісі.

Абайдың қара сөздерінің жанрлық ерекшеліктерін санамалап көрсетіндер.

Дескрипторлар:

1. Қара сөздердің жанрын анықтайды.
2. Қара сөздердің жанрлық ерекшеліктерін жазады.

Қалыптастырушы бағалау: «Бағдаршам» әдісі

Топтық жұмыс.

«Әдеби үйірме» әдісі.

1-топтың тапсырмасы. Абайдың «Он жетінші сөзіне» композициялық талдау жасаңдар. [4]

Дескрипторлар:

1. Он жетінші сөзді оқиды.
2. Мазмұнын топта талқылайды.
3. Композициялық талдау жасайды.
4. Композициялық ерекшеліктерін анықтайды.

2-топтың тапсырмасы. Он жетінші сөзде көтерілген мәселені анықтап, сыни тұрғыда баға беріндер.

Дескрипторлар:

1. Қара сөзді оқиды.
2. Мазмұнын топта талқылайды.
3. Көтерілген мәселені анықтайды.
4. Көтерілген мәселені постерге жазады.
5. Көтерілген мәселе бойынша өз көзқарасын жазады.

Қалыптастырушы бағалау: «Көршіңе пікір» әдісі

Жеке жұмыс.

«РАФТ» әдісі.

Абайдың «Он жетінші сөзінде» көтерілген мәселе бойынша авторға немесе ғылымға хат жазыңдар.

Р – рөл

А – аудитория

Ф – форма

Т – тақырып

Мұғалімнің бағалауы.[4]

Рефлексия.

«Қызық. Қиын. Құнды» әдісі бойынша бүгінгі сабаққа рефлексия жасайды.

Әдебиет

1. Абай. Қара сөз. Книга слов. – Алматы: Атамұра, 2020. – 200 бет.

2. М.Әуезов. 20 томдық шығармалар жинағы. 20-т.

3. Жалпы орта білім беру деңгейінің жаратылыстану-математика бағытындағы 10-11-сыныптарына арналған «Қазақ әдебиеті» пәнінен

жаңартылған мазмұндағы үлгілік оқу бағдарламасы

4. Әлімов А.Қ. Интебелсенді оқу әдістемесін мектепте қолдану. Оқу құралы / А.Қ. Әлімов Асхат Хамзаұлы. – Астана: «Назарбаев Зияткерлік мектептері» ДББҰ Педагогикалық шеберлік орталығы, 2014. – 188 бет.

ӘОЖ 372.8:002

Информатика сабағында оқыту технологияларын қолдану арқылы білім сапасын арттыру

Қалиянов Е.Қ., информатика пәнінің мұғалімі,
Б.Шалғынбаев атындағы №217 ІТ-мектеп-лицейі
(Қызылорда қаласы)

Резюме

В статье рассмотрены основные цели обучения информатике, пути и методы развития познавательного интереса учащихся.

Abstract

The article discusses the main goals of computer science education, ways and methods of developing students' cognitive interest.

Келер ұрпаққа қоғам талабына сай тәрбие беруде мұғалімдердің инновациялық іс-әрекетінің ғылыми-педагогикалық негіздерін меңгеруі - маңызды мәселелердің бірі. Жас ұрпақты әлемдік сапа деңгейіндегі білім, білік негіздерін меңгеруіне ықпал ететін жаңаша білім мазмұнын құру – жалпы білім беру жүйесіндегі өзекті мәселелердің бірі. Мұғалімнің бағыттауымен бала білімді меңгеріп қана қоймай, оны

өмірде, кез келген уақытта өз іс-тәжірибесінде тиімді қолдана білуі шарт.

Осыған орай информатиканы оқытудың негізгі мақсаты - әрбір оқушыға информатика ғылымы негіздерінің алғашқы фундаментальды білімін беру, оқушыларға осы білімді мектепте оқытылатын басқа ғылымдардың негіздерін түпкілікті және сапалы түрде меңгеруге қажетті іскерліктер мен дағдыларды қалыптастыру болып табылады.

Жалпы білім беру сатысында «Информатика» пәнін оқудың басты мақсаттарының бірі оқушылардың танымдық қызығушылығын дамыту болып табылады. Пәнге деген қызығушылық мұғалімнің тікелей әсерінен қалыптасатыны белгілі және көбінесе оның эрудициясына, педагогикалық тәжірибесіне байланысты. Мұғалімнің қолында бар құралдарын, оқыту формалары мен әдістерін қолдану әрқайсысына жұмыс жүйесін құруға мүмкіндік береді.[1]

Информатиканы оқуға деген ынтаны қалыптастыру және арттыру мәселесіне ерекше назар аудару керек. Информатиканы зерттеудің мотиві, әрине, ең алдымен компьютерге деген қызығушылықтан басталады. Алайда, күн сайын көптеген балалар үшін компьютер іс жүзінде тұрмыстық техникаға айналды және өзінің жұмбақтылығын және онымен бірге мотивациялық күшін жоғалтты. Информатиканы оқу кезінде білім алушылардың мотивациясын қалыптастыруда күрделіліктің оңтайлы деңгейін құруға, әртүрлі психикалық практикалық тапсырмаларды орындау кезінде білім алушыларды жана білім іздеуге белсенді қосуға негізделген дұрыс ұйымдастырылған танымдық іс-әрекеттің маңызы зор. Оның шешімін ол әдеттегі жұмыс сабағын әзірлегенде іздейді, білім алушыларға тапсырмалар жасайды, пәнді оқумен байланысты сыныптан тыс іс-шараларды ұйымдастырады.

Информатика сабақтарын модельдеу кезінде келесі принциптерді сақтау қажет: серіктестік, субъектілік, тұлғааралық қатынастардағы ынтымақтастықта оқыту. Осындай оқу өзара іс-қимылы арқылы оқушыларға олардың жасын, психологиялық ерекшеліктерін және оқу мүмкіндіктерінің деңгейін ескере отырып, оларға жеке көзқарас қалыптастырады. Оқушылар мұғалімнің көмегімен бұрын зерттелген материалды талқылайды, мәселені сұрақ түрінде тұжырымдайды, содан кейін ғана жаңа тақырыпты зерттеу басталады, осылайша, сабақ айқын дамиды. Көбінесе сабақтарда проблемалық жағдай жасау әдісі қолданылады. Бұл арқылы оқушылардың алдында қандай да бір проблема туындайды, оны жеңе отырып, оқушы бағдарламаға сәйкес үйренуі керек білімдерді, дағдыларды игереді. Бірақ проблемалық жағдайды құру әрдайым оған деген қызығушылықты қамтамасыз ете бермейді. Мұндай басқа әдістерді қолдануға болады. Мысалы, файлдар мен

қалталармен операцияларды үйрену мұғалімдер мен оқушыларда қарапайым тақырып болып саналады. Бірақ одан әрі тәжірибе көрсеткендей, оқушылар нақты өмірде «файлдарды іздеу» операциясын қолдана алмайды. Оқушыларды қызықтыру үшін теорияны проблемалық нұсқада ұсынуға болады «сіз файлды жоғалттыңыз ба?!» және «қазына іздеу» сияқты шағын ойынды өткізуге болады. Мәтіндік редактордағы әр оқушы өз компьютерінің артына жазба жазады - Қазына қандай файлда жасырылғаны туралы ақпарат, содан кейін оны кез-келген қалтаға жасырады. Файлға Жол (міне, сіз информатика курсына кездеспейтін өзектендіру) дәптерге жазылады. Жеке қағаз парағында файлды іздеу атрибуттары яғни ол туралы не белгілі екені көрсетілген жазба жазылады. Осыдан кейін оқушылар орындарын ауыстырып, шеңберге бойымен тұрып, сол жазбаларды оқиды және іздеу жүйесін пайдаланып файлды іздейді. Оны тапқандар файлдың жолын жазып, хабарламаны оқиды.[2]

Сондай-ақ, сабақтың тақырыбында проблемалық жағдайды әдейі құру өте тиімді. Мысалы, «Ақпарат мөлшерін қалай өлшеуге болады?», «алгоритм дегеніміз не?» алгоритм ұғымының орнына «компьютерде санауды үйрену», «электрондық кестелер» және т. б.

Танымдық іс-әрекеттің өзін-өзі басқаруы, өзін-өзі бақылау қазіргі мектеп түлегінің маңызды құзыреті болып табылады. Сондықтан, оқытудың барлық кезеңдерінде информатиканы оқыту процесінде оқушылардың өзіндік танымдық іс-әрекетін басқаруға көмектесетін олардың білімін бақылауға мән беру маңызды. Осы мақсатта сабақтарда келесі әдістерді қолдануға болады: арандатушылық, софизмдер (әңгімелесушіні шатастыру мақсатында ойлаудағы қасақана қателіктер), жетіспейтін мәліметтермен тапсырмалар, артық мәліметтермен тапсырмалар, қателіктердің себептерін анықтау және оларды жою тәсілдері және т. б.

Сонымен қатар оқушылар хабарламалар мен баяндамалар дайындайды, олар сабақта ұсынатын электронды түрдегі материал; оқыған материал бойынша сыныптастарына шығармашылық тапсырмалар, ребустар, кроссвордтар жасайды. Мысалы, «тест редакторы» бөлімін зерттегеннен кейін, қорытынды жұмыс ретінде оқушылар кестені қолдана отырып, осы бөлімнің тақырыптарының біріне кроссворд жасауы керек. Жұмыстың ұқсас түрін электрондық кестелер арқылы да жасауға болады. Оқушылардың іздеу және зерттеу іс-әрекетінің дағдыларын дамытуға және олардың пәнге деген қызығушылығын дамытуға мүмкіндік беретін оқу процесін ұйымдастыруда осындай жағдайлар жасау үшін балалар сипаттама мен баяндау элементтерімен біріктірілген мәтінді өз бетінше зерттеуге және талдауға тырысатын тапсырмалар қолданылады.

Оқу іс-әрекетіндегі топтық қарым-қатынас баланың дамуы

үшін ерекше маңызға ие. Бұл іскерлік, ұжымдық, тұлғааралық қатынастарды құруға ықпал етеді. Топта жұмыс істей отырып, оқушылар әркімнің жетістігіне жауап береді, бір-біріне көмектесуді үйренеді. Информатика сабағында оқушыларды іскерлік қарым-қатынасқа қосу жоғары танымдық белсенділікті қамтамасыз етеді, бұл оқу процесінің тиімділігіне сөзсіз оң әсер етеді. Сабақта оқушылардың іс – әрекетін мұндай ұйымдастыру әр сыныптың бай резервтерін-әлсіз оқушыларға көмек ретінде пайдалануға болатын ұжымдық еңбек атмосферасын құру үшін маңызды. Топтық форма оқу жұмысының қосымша түрі болып табылады. Оның арқасында үлгерімі төмен балдардың оқуда артта қалуына жол бермеу және дарындылардың дамуы үшін жақсы жағдайлар жасау мүмкіндігі пайда болады.

Топты толықтыру кезінде сандық және сапалық құрамды ескеру қажет. Сабақтың басында оқушылардың алдына алдағы жұмыстың мақсаты қойылады, дайындалған және көбейтілген тапсырмалар мен оларды орындау бойынша нұсқаулар беріледі, мұғалім топтық жұмыстың барысы мен нәтижесін бақылайды, кеңес береді, әрекетке шақырады.

Сыныпта оқушылардың дайындық деңгейі бойынша тапсырманың күрделілігі, көлемі мен мазмұны бойынша әр түрлі болады. оқушыларға практикалық жұмыстарды орындау кезінде өз бетінше жұмыс істеуге көмектесу үшін информатика сабақтарында топтық жұмыс үшін карталарды пайдалануға болады. Оларға сабақта және сабақтан тыс уақытта оқушылардың өзіндік жұмысына арналған тапсырмалар («тапсырма карталары») және теориялық сұрақтарды түсінуді жеңілдетуге көмектесетін қосымша ақпарат беретін карталар кіреді.

Жұптасып немесе топтасып тапсырмаларды орындау кезінде техникалық құралдарды меңгерудің бірдей деңгейі талап етілмейді, бірлескен жұмыс барысында осыған байланысты «әлсіз» оқушылардың практикалық дағдылары жетілдіріледі. Жұмыс тобының барлық мүшелері жалпы нәтижеге қызығушылық танытады, сондықтан жоба пәні бойынша ғана емес, сонымен қатар есептеу техникасы мен тиісті ақпараттық технологияларды тиімді пайдалану мәселелері бойынша өзара оқыту сөзсіз.

5-6 сыныптарда ойын және дамыту технологияларының кешенін қолданануға болады. Мысалы, оқушыларға белгілі бір актер ретінде әрекет ету ұсынылады, мысалы, алгоритмнің ресми орындаушысы. Рөлді орындау оқу мақсатын игеру болып табылатын жағдайларға назар аударуға мәжбүр етеді.

сыныптарда оңтайлы нәтижелерге ұжымдық және топтық оқыту идеялары жүзеге асырылатын технологиялардың үйлесімін қолдану барысында қол жеткізіледі: ұжымдық және топтық дербес

оқыту, ұжымдық шығармашылық қызмет, деңгейлік саралау. Жоғары сыныптарда оқу-танымдық жұмыс үлкен маңызға ие, сондықтан оқытуды даралау идеясын жүзеге асыратын және шығармашылық өзін-өзі көрсетуге мүмкіндік беретін технологиялар тиімді болады: педагогикалық шеберхана, жоба әдісі, проблемалық оқыту. [3]

Оқытудың жоғары кезеңінде оқу процесіне жобалау-зерттеу қызметін енгізуге ерекше назар аудару қажет. Жоба әдісі мектеп оқушыларына идеядан бастап мақсаттар, міндеттер, ми шабуылы арқылы өз жобаларын жүзеге асыруға және қорғауға дейінгі тізбекті құру дағдыларын игеруге мүмкіндік береді. Оқушылардың зерттеу дағдылары қалыптасады. Жобаны жүзеге асыра отырып, оқушылар жоба талаптарын анықтайтын жоспарды пайдаланады. Дайындық барысында олар хабарламаның сапасымен жұмыс істейді, материалды таңдауды, жобаны қорғауды үйренеді. Жоба бойынша жұмыс оқушыны кез-келген тақырыпты терең зерттеуге ғана емес, сонымен қатар жаңа бағдарламалар мен бағдарламалық өнімдерді игеруге, жаңа ақпараттық және коммуникациялық технологияларды қолдануға бейімдейді.

Әр түрлі іс-әрекеттерді қолдану, мысалы: қиындық деңгейін таңдаумен өзіндік жұмыс, сыныптастарына әр түрлі тапсырмалар әзірлеу, әр түрлі пәндер бойынша тест бағдарламаларын жазу оқушылардың өзін-өзі тәрбиелеу деңгейін және пәнге деген қызығушылығын арттыруға мүмкіндік береді. Бұған белгілі бір кезеңді қорытындылаудың келесі формалары ықпал етеді: сабақтар-семинарлар, сабақтар-демонстрациялар, «менің жетістіктерімнің тұсаукесері» шағын конференциялары, есептік баяндамалар.

Қорытындылай келе, қазіргі заманғы педагогикалық технологиялар заманауи ақпараттық технологиялармен бірге білім беру процесінің тиімділігін едәуір арттыра алатындығын, білім беру мекемесінің алдында тұрған жан-жақты дамыған, шығармашылық еркін тұлғаны тәрбиелеу міндеттерін шеше алатындығын атап айту керек.

Әдебиет

1. <https://daryn.online/article/1007>
2. https://ust.kz/word/informatika_sabagynda_oqyty_tehnologiyalaryn_qoldany_arqyly_bilim_sapasyn_arttyry-313877.html
3. <https://infourok.ru/informatika-saba%D2%93ynda-o%D2%9Bytu-tehnologiyalaryn-%D2%9Bboldanu-ar%D2%9Byly-b%D1%96l%D1%96m-sapasyn-arttyru-4895602.html>

ӘОЖ 371.261

Физика пәні мұғалімдерін даярлауда оқушылардың білім сапасын арттыруды жүзеге асыру жолдары

Жумабаева М.А., магистрант,
Қорқыт Ата атындағы Қызылорда
университеті (Қызылорда қаласы)

Резюме

Рассмотрены различные аспекты проблемы подготовки будущих учителей физики. Показано качество образования, методы обучения, позволяющие его повысить. Разработаны четкие критерии оценки достижений учащихся в повышении качества образования. Определены критерии критериального метода оценки, уточнена эффективность его применения в процессе обучения.

Abstract

Various aspects of the training of future physics teachers are considered. The quality of education, teaching methods that allow to increase it are shown. In order to improve the quality of education, specific criteria for evaluating student achievements have been created. The criteria of the criterion-referenced evaluation method have been determined, and the effectiveness of its use in the teaching process has been clarified.

«Білімді ұлт» сапалы білім беру» ұлттық жобасының екінші міндетінде, орта білім беру сапасын арттыру. Қазақстанның өңірлері, қалалық және ауылдық мектептері (PISA) арасындағы оқыту сапасындағы алшақтықты қысқарту. Осы міндетті орындау шеңберінде қала және ауыл мектептері арасында, өңірлер арасында, әртүрлі тілде оқытатын мектептер арасында оқыту сапасын теңестіру бойынша кешенді шаралар қабылдануда. Білімді қалпына келтіру бағдарламалары іске асырылады және осал мектептерді қолдау мен дамыту жүйесі енгізіледі. Әсіресе ауылдық жерлерде педагогтер тапшылығы мәселесін шешу бойынша шаралар қабылдануда, - деп көрсетілген[1].

Физика – табиғат туралы ғылым. Оның мақсаты заттар мен денелердің, құбылыстар мен процестердің физикалық қасиеттерін танып-білу, табиғат құбылыстарының заңдылықтарын зерттеу. «Физика» пәнін білім беру бағдарламалары негізінде оқыту мұғалімнің тікелей кәсіби тәжірибесі мен құзыреттілігіне, оқу үдерісі нәтижелеріне басым көңіл бөлуіне байланысты.

Болашақ физика мұғалімдерін даярлау мәселесінің түрлі аспектілері Э.Мамбетакунов, М.Құдайқұлов, М.С.Молдабекова, Д.Қазақбаева, Қ.А. Опабекова және т.б. еңбектерінде қарастырылған.

Физикадағы зерттелетін мәселелер жиыны келесідей анықталады: адамзат – физикалық танымның объектісі; зерттеу тәсілдерінің физикалық негізі - құрылғылар, приборлар мен аппараттардың жұмыс істеуінің физикалық принципі; пәнаралық деңгейдегі ғылыми таным субъектісінің іс-әрекеті - жоғары оқу орнында физиканы оқыту үдерісіндегі физика білімнің көрнекілік мәселесі. Алғашқы мәселе физика категориясының мазмұнды аспекті ретінде, ал қалған екеуі іс-әрекеттік болып қарастырылады. Алғашқы мәселені талдасақ, табиғаттағы көп қырлы болатын, ағзада жүріп отыратын процестердің пайда болуы, физика ғылымының қарастыратын объектісін қамтиды, яғни, материя қозғалысының физикалық формасы заңдылық болады.

С.С. Маусымбаев «Жоғары оқу орнында болашақ жаратылыстану пәндері мұғалімін кәсіби даярлау теориясы мен практикасы» атты ғылыми зерттеуінде физика пәні бойынша сабақтардың тиімділігін арттыруды, семинар сабақтарында әр-қилы шығармашылық сипаттағы тапсырмаларды қолдануды, лабораториялық сабақтарда мәселелік эксперименттерді қоюды ұсынды [2].

Отандық ғалым Г.Б.Алимбекова өзінің «Физика мұғалімінің кәсіби даярлығын ғылыми ұғымдар жүйесін қалыптастыру негізінде жетілдіру» атты ғылыми зерттеу жұмысында болашақ физика пәні мұғалімдерінің кәсіби-педагогикалық даярлығын ғылыми ұғымдар жүйесін қалыптастыру негізінде жетілдіруді ғылыми теориялық тұрғыда негіздеп, және оны оқу үдерісіне ендіру жолдары қарастырылған [3].

Алайда, Е.А.Оспанбеков «Атом және ядролық физика курсын орта мектепте оқытуға мұғалімдерді даярлаудың әдістемелік негіздері» атты ғылыми еңбегінде, атомдық және ядролық физика құбылыстары мен процестерін оқытуда аудиовизуальды техникалық оқыту құралдарын және осы курсты орта мектепте оқытуға мұғалімдерді даярлаудың әдістемелік негіздерін көрсетті [4].

Осы еңбектерді жан-жақты талдау бізге болашақ физика мұғалімдерінің даярлығы мәселесінің жан-жақты қырларының зерттелгенімен, олардың оқушылардың білім сапасын арттырудың мәселесінің арнайы зерттеу нысанына алынбағандығы және оқыту, оқыту әдістемесін дамыту, зерттеу құзыреттілігі мәселелерінің ғана кеңінен қарастырылғандығын көрсетті.

Білімнің сапасын көтерудің қазіргі таңда жолдары көп. Ең бастысы білімді де білікті, ұшқыр ойлы шығармашылық қабілеті мол ұстаздың шәкіртімен бірлесе еңбек етуі талап етіледі.

Білім сапасы дегеніміз – мектепте білім алып отырған шәкірттің немесе мектеп бітірушінің білім алу арқылы әзірлігінің сапасы мен білім беру қызметінің сапасын қамтитын түсінік.

Оқушылардың білім сапасын арттыруда мұғалім оқушы дамуының мынадай негізгі белгілерін: дербестігін, проблемалық ситуация, шығармашылық таным әрекетін, диалектикалық ойлауы т.б. қадағалап, балалар мен жеке, дара жұмыстар жүргізеді. Білімнің жаңа мазмұнын жүзеге асыру үшін жаңа технологиялар қажет –ақ. Жаңалықты меңгеру мен жүзеге асыруда дұрыс түсінбеушілік ұйымдастырушыға әртүрлі кедергі жасайтыны белгілі [5].

Болашақ мұғалімдерді даярлауда, білім сапасын арттыруда, кәсіби шеберлігін, құзырлығын арттыруда мектеп жұмысының әдістемелік жұмыстың ұжымдық, топтық, жеке, белсенді түрлері мен әдістері кеңінен қолданылады.

Сонымен қатар физика сабақтарында бірқатар оқыту әдістерін қолдану оқушылардың білім сапасын арттыруға мүмкіндік береді:

- жаңа технология әдісі: қазіргі заман талабына сай оқушылардың білімін, танымдық, ойлау, шығармашылық қабілеттерін, жаға технологиямен жұмыс жасауға дағдыландырады;

- көрнекті әдіс: бақылау қабілетін дамыту, оқытылатын мәселеге ықыласын көтеру үшін, оқу материалының мазмұны көрнек құрал арқылы беру;

- іздену әдісі: теориялық және фактігі негізделген білімді қалыптастыруда үй тапсырмаларын және жаңа сабақты пысықтауды тарихи кезеңдерді, оқиғаларды қолдану;

- практикалық әдіс: практикалық іскерлік пен әдетгі дамыту үшін және түсіндірілген материалды оқушының ұаншалықты меңгергенін бақылау.

«Физика» пәні бойынша оқушылардың білімдеріндегі олқылықтардың орнын толтыру жұмысына ерекше назар аударуы сұралады. Білім алушылардың білімдеріндегі олқылықтардың орнын толтыру бойынша ұсынылатын жұмыс алгоритмі:

- өткен оқу жылындағы оқу мақсаттары, оқу бағдарламасының тақырыптары және күрделі тақырыптар бойынша диагностикалық бақылау жұмысын жүргізу;

- өткен оқу жылындағы оқу бағдарламасының мазмұнына сүйене отырып, білім алушы меңгере алмаған оқу мақсаттарын айқындау;

- қысқа мерзімді жоспарды жасау кезінде білім алушылардың игермеген оқу мақсаттарын, өткен оқу жылының тақырыптарын жаңа оқу жылындағы бағдарламалық материалдың мазмұнына біріктіру ұсынылады;

- қосымша сабақтар, зерханалық жұмыстар, «Механика», «Жылу физикасы», «Электр және магнетизм», «Геометриялық оптика», «Кванттық физика элементтері» бөлімдері бойынша консультациялар өткізу [6].

Білім беру сапасын арттыру оқушылар жетістіктерін бағалаудың нақты критерийлерін жасауды талап етеді. Бағалаудағы ерекше амал критерий арқылы бағалау болып табылады. Критериалды бағалау — бұл білім берудің мақсаты мен мазмұнына негізделген оқушының оқу-танымдық құзырлығын қалыптастыруда алдын-ала белгіленген жетістіктермен салыстыру үрдісі, яғни белгілі бір критерийлер арқылы бағалау болып табылады, олар:

– оқушы қажеттілігін бағалау— оқушылардың жеке және бірлесіп жұмыс жасауын марапаттау— оқу барысын бақылау;

– қаншалықты түсінгенін тексеру және тақырып мазмұнын қаншалықты мағыналы түсінгеніне қарай марапаттау (тек теориялық түрде ғана түсінгені жеткіліксіз);

– түсінгенін демонстрациялау (түсінгенін практикада қолдана білу);

– оқушылардың оқу жетістігінің нәтижесін көру, білім деңгейін анықтай алу, пәнге деген ынтасын, күш-жігерін қалыптастыру, өзіне деген сенімділігін арттыру.

Қорытындылай келе, физика пәні мұғалімдерін даярлауда орта білім беру жүйесінде оқушылардың білім сапасыны арттыруда жаңартылған білім беру мазмұнын іске асырудың ерекше маңызға ие екендігі айқындалды.

Әдебиет

1. «Білімді ұлт" сапалы білім беру» Ұлттық жобасы. ҚР Үкіметінің 2021 жылғы 12 қазандағы №726 қаулысы <https://adilet.zan.kz/kaz/docs/P2100000726>

2. Маусымбаев С.С. Жоғары оқу орнында болашақ жаратылыстану пәндері мұғалімін кәсіби даярлау теориясы мен практикасы: пед. ғыл. док. дис. автореф:13.00.08. –Алматы: ҚазҰПУ, 2005. –37 б.

3. Алимбекова Г.Б. Физика мұғалімінің кәсіби даярлығын ғылыми ұғымдар жүйесін қалыптастыру негізінде жетілдіру. - Алматы, 2009. -168 б.

4. Оспанбеков Е.А. Атомдық және ядролық физика курсы орта мектепте оқытуға мұғалімдерді даярлаудың әдістемелік негіздері. 6D01100- Физика. Философия докторы (PhD) ғылыми дәрежесін алу үшін дайындалған дисс. .-Алматы, 2017. -113 б

5. Білім сапасын арттырудың негізгі шарты – жаңа инновациялық технологияларды қолдану. <https://www.tarbie.kz/25889>

6.«2022-2023 оқу жылында Қазақстан Республикасының орта білім беру ұйымдарында оқу-тәрбие процесін ұйымдастырудың

ерекшеліктері туралы». Әдістемелік нұсқау хат. – Нұр-Сұлтан: Ы.Алтынсарин атындағы ҰБА, 2022. – 320 б.

ӘОЖ372.851

Геометрия сабағында STEM технологиясын қолдану арқылы оқушыларды зерттеу жұмысына бағыттау

Ахатай А.,
8D01510 – «Математика педагогтерін даярлау»
білім беру бағдарламасы бойынша 2 курс докторанты,
Қорқыт Ата атындағы Қызылорда университеті
(Қызылорда қаласы)

Резюме

В этой статье STEM рассматривается как одна из эффективных технологий для качественной подготовки школьников и студентов к профессиональной деятельности в условиях экономики. Изучаются особенности и результаты уроков геометрии, которые прошли старшеклассники по технологии STEM.

Abstract

In this article, STEM is considered as one of the effective technologies for high-quality training of schoolchildren and students for professional activity in an economic environment. The features and results of geometry lessons that high school students took on STEAM technology are being studied.

Мемлекет басшысы Қасым-Жомарт Тоқаев «Жаңа жағдайдағы Қазақстан: іс-қимыл кезеңі» атты Жолдауында цифрландыру барлық реформаның басты элементі екеніне маңыз берді. Бұл – сәнге айналған үрдіске ілесу емес, ұлттың бәсекеге қабілеттілігін арттырудың негізгі құралы, табысты болудың басты кілті. Қазіргі кезде цифрлық технологияның жедел дамуы мен адам қызметінің барлық саласын цифрландырудың жылдам дамуымен байланысты STEM білім беру маңызды және өзекті мәселе, білім беру жүйесінің барлық деңгейлерінде ерекше назар аударуды талап етеді [1].

Қазіргі таңда жаңартылған білім мазмұны- оқу, білім, білік дағдыға біршама міндеттер қойып отыр. Дәстүрлі білім беру форматымен салыстырғанда орындалатын тапсырмалар түрлері оқушылардың логикалық сауаттылығының жоғары дәрежеде болуын талап етеді. Осы орайда, STEM білім мектеп оқушылары мен студенттерді экономика жағдайында кәсіби қызметке сапалы дайындау үшін әмбебап үлгі ретінде қарастырылуы мүмкін

STEM білім берудегеніміз не? Бұл нақты ғылымдардың негізгі принциптерін бір уақытта зерттеуді қамтитын жан-жақты оқыту. Оларға жаратылыстану ғылымдары, инженерия, математика, технология жатады. Балалар оқиғалардың өзара байланысын көруге үйренеді, логика принциптерін жақсы түсінеді және өз модельдерін жасау барысында жаңа және ерекше нәрсені табады. Кешенді тәсіл олардың білім құмарлығын дамытуға және білім беру процесіне тартылуына ықпал етеді[2].

STEM білімінің артықшылықтары:

- Пәндер бойынша емес, тақырыптар бойынша интеграцияланған оқыту.
- Нақты өмірде ғылыми-техникалық білімді қолдану.
- Сыни ойлау және проблемаларды шешу дағдыларын дамыту.
- Өз күшіне деген сенімділікті қалыптастыру.
- Белсенді қарым-қатынас және топтық жұмыс.
- Техникалық пәндерге қызығушылықты дамыту.
- Жобаларға креативті және инновациялық тәсілдер.
- Әр баланың жас және жеке ерекшеліктерін ескере отырып, балалардың іс-әрекеті арқылы техникалық шығармашылыққа деген ынтаны дамыту.
- Ерте кәсіптік бағдарлау.
- Балаларды өмірдің технологиялық инновацияларына дайындау.

STEM білім берудің негізі төрт қағидасы:

- Білім беру процесін ұйымдастырудың жобалық нысаны, оның барысында балалар оқу міндеттерін бірлесіп шешу үшін топтарға біріктіріледі;
- Оқу міндеттерінің практикалық сипаты, оларды шешу нәтижесі отбасының, сыныптың, мектептің, ЖОО-ның, кәсіпорынның, қаланың және т.б. қажеттіліктері үшін пайдаланылуы мүмкін;
- Оқытудың пәнаралық сипаты: оқу міндеттері оларды шешу үшін бірден бірнеше оқу пәндерінің білімін пайдалану қажет болатындай етіп құрастырылады;
- Инженер немесе қолданбалы ғылыми зерттеулер жөніндегі маман даярлаудың кілті болып табылатын пәндерді қамту: жаратылыстану-ғылыми цикл пәндері (физика, химия, биология), заманауи технологиялар және инженерлік пәндер.

Осы аталған артықшылықтар мен қағидаларды ескере отырып Қызылорда қаласындағы М.Шоқай атындағы №187 ақпараттық технологиялар мектеп-лицейінде 10 сынып оқушыларына тәжірибе жасалды. Нәтижесінде қолданыстағы оқулықтар мен материалдарға негіздей отырып авторлық бағдарламада құрастырылды. Ол авторлық бағдарламада жұмыстар мен тапсырмалар оқушылардың жас

ерекшеліктерін ескеріп, білімдерін жетілдіріп, дамытуға арналған. Бағдарламаның мақсаты дәстүрлі білімге тән практикалық міндеттерді шешуден алшақтықты еңсеру және оқушыларға түсінікті оқу пәндері арасында байланыс орнату, оқушыларға математикалық білім, білік, дағдыларын игерту және замануи технологиялар мен ақпарат көздерін пайдалана отырып оқушылардың шығармашылық қабілеттерін арттыру.

Бағдарламаның міндеттеріне оқушының тұлға ретінде қалыптасуына әсер ету, ақыл-ойын және ерік пен сезім белсенділігін арттыру, логикалық ойлау қабілеттерін арттыру, математикалық тілде сөйлеу машығын қалыптастыру және оқушылардың танымдық қабілетін дамытып, қызығушылығын арттыру жатады деп жазылды. Бағдарламаның ерекшелігі аталған бағдарламада құрастырылған тапсырмалар оқушылардың логикалық ой-өрісін қалыптастырады. Тапсырмалар оңайдан жеңілге қарай негізделген. Әрбір тақырыпқа құрастырылған тапсырмалар оқушылардың пәнге деген қызығушылығын арттыру мақсатында қызықты әрі логикалық тұрғыда құрастырылған. Оқушылардың нақты өмірде ғылыми-техникалық білімді қолдану дағдыларын арттырады.

Оқушылардың біліктілігіне қойылатын талаптар деп әр түрлі математикалық білім көздерінен мағлұмат ала білу, математикалық тақырыптар мен геометриялық фигураларды өзге пәндерден алған білімін пайдалана отырып салыстыру жасай білу, математикалық білімді күнделікті өмірде пайдалана алу және өз бетінше зерттеу жұмыстарын жүргізе алуға машықтану алынды. Күтілетін нәтижелері және оларды тексеру әдістері төмендегі тізімдегідей көрсетілген.

1. Оқушылар кеңістік денелерді, геометриялық фигураларды ажыратып, логикалық ойды дамытуға арналған білімдерді меңгереді;
2. Математикалық тілде сөйлеуге машықтанып, ой-өрісін, қабілетін дамытады;
3. Даму мониторингі айқын көрінеді;
4. Шығармашылық ой- өрісі дамиды;
5. Күрделі практикалық мазмұнды есептерді өмірмен байланыстыра отырып шеше алады;
6. IT технологияларды қолдану арқылы оқушылардың математикалық мәдениеті мен шығармашылық қабілеттерінің дамуы, танымдық деңгейі көтеріледі;
7. Пәнаралық байланыс жоғары деңгейде көрініс табатын болады.

Қорытындылай кетсек, авторлық жұмыста 34 аптаға арналған сабақ жоспарлары мен сабақ мазмұны кесте түрінде берілді. Нәтижесінде, дайын болған авторлық бағдарлама ресми түрде бекітіліп кез келген жалпы білім беретін мектептерде геометрия пәнінен сабақ беретін математика мұғалімдеріне ұсынылды. Аталған

жоспармен өткен сабақтарда жоғары сынып оқушылары ЖОО орнына түскенде аналитикалық ойлауын бірден дамытып баратындай, алдына қойылған мәселені зерттеу арқылы ғылыми, математикалық, инженерлік, техникалық тұрғыдан шешуге машықтанады. Сол үшін де осындай STEM/STEAM технологиясы негізінде дайындалған әдістемелік жұмыстардың көптеп дайындалуы математика мұғалімдерінің жұмысына шығармашылық ерекшелік пен еркіндік береді.

Әдебиет

1. Г.Ахметова, А.Мурзалинова. «Преимущества и перспективы STEM-образования» \ \ «Білімді ел – Образованная страна» №41 (102) 7 ноябрь 2017г

2. Г.Ногайбаева, С.Жумажанова. «Развитие STEM-образования в мире и Казахстане» \ \ «Білімді ел – Образованная страна» №20 (57), 25.10.2016ж.

3. Интернет ресурс: <https://kk.wikipedia.org>

ӘОЖ 371.31

Бастауыш сыныптарда балаларға ағылшын тілін оқыту мәселелері

Акназарова А.Т.,
Т.Есетов атындағы №264 мектеп-лицейі,
ағылшын тілінің мұғалімі
(Қызылорда қаласы)

Резюме

В статье представлены основные трудности, возникающие при обучении английскому языку в современных школах, классификация и описание основных видов ошибок. Обзор основных проблем, с которыми можно столкнуться при обучении английскому языку, и способы их решения.

Abstract

The article presents the main difficulties encountered in teaching English in modern schools, classification and description of the main types of errors. An overview of the main problems that can be encountered when teaching English, and ways to solve them.

Мектепте шет тілін оқыту мұғалімнен жоғары деңгейдегі кәсіби шеберлікті, балаларға деген сүйіспеншілікті, сондай-ақ оқушылар оны сәтті игеріп қана қоймай, пәнге қызығушылық танытатындай етіп материалды ұсынуға күш пен қабілетті талап етеді. Бұған белгілі бір күш-жігерді жұмсау арқылы қол жеткізуге болатыны сөзсіз және

тәжірибе көрсеткендей, сәттілік тәжірибеге емес, мұғалімнің ынта-жігеріне және қызығушылығына байланысты.

Мектептің университеттен айырмашылығы мұғалім тек оқытушы ғана емес, ең алдымен тәрбиеші болып табылады. Сондықтан әр баланың жас және жеке ерекшеліктерін ескеру қажет. Мектепте шет тілін оқытуда белгілі бір проблемалар туындауы мүмкін, бірақ олар кедергі емес, мұғалімнің кәсіби өсуіне түрткі болуы керек. Олардың ішінде мыналарды бөліп көрсетуге болады:

1) нақты баланың психологиялық-жас ерекшеліктерін қозғайтын ерте оқыту проблемасы;

2) балалардың уәждемесін арттыру мақсатында білім беру процесіне ойын қызметін тиімді енгізу міндеті;

3) бастауыш сынып оқушыларының жасында жазбаша сөйлеуді меңгерудің қиындығы;

4) сабақта уақыттың болмауына байланысты фонетикалық материалды оқыту мәселесі.[1]

Зерттеушілер мен тәрбиешілер балалардың 3 пен 10 жас аралығында шет тілін үйренуге бейім екенін байқады, бұл мұғалімге бастауыш сынып оқушыларымен тиімді сабақ өткізуге мүмкіндік береді: арнайы сабақтарды 3-10 жас аралығындағы балалармен бастауға болады, үшке дейін-мағынасыз, оннан кейін-тез оң нәтижеге коммуникативті және лингвистикалық қабілеттері орта деңгейден жоғары оқушылардың аз ғана бөлігі жетуі мүмкін.

Белгілі бір баланың психологиялық-жас ерекшеліктеріне әсер ететін ерте оқыту проблемасы әрқашан өзекті болып табылады, өйткені бастауыш мектепте шет тілін үйрену балалардың дамуының ең қолайлы және білімге сезімтал кезеңіне сәйкес келеді. Зерттеушілер ұзақ уақыт бойы шет тілдері мен психологияны оқыту әдістемесінің тығыз байланысын анықтады. Бастауыш сынып оқушылары өздерінің дамуының осы кезеңіне байланысты назар аудармайтынын есте ұстаған жөн, сондықтан балалар көп жағдайда оқу материалына назар аудармайды немесе мұғалімді тыңдамайды, оларды нашар бағамен жазалау дұрыс емес.[2]

1- мәселе. Оқушылар барлық жаңа, күтпеген, жарқын нәрселерді еш қиындықсыз есте сақтайды, бірақ олар оқытылатын материалдың маңызды бөлшектерін жіберіп алуы мүмкін. Бастауыш мектепте оқу кезінде баланың қалыпты дамуы ересек адаммен бірдей болады. Сонымен қатар, бастауыш сынып оқушыларының назарын аудару ересектерге қарағанда оңай, өйткені балалардың жүйке процестері қозғалғыш келеді.

Шешім. Бастауыш сынып оқушыларымен жұмыс істеу ерекшелігі оқушылардың өздері үшін тиімді және қызықты болатын осындай әдістер мен оқу құралдарын таңдау қажеттілігінде. Оқушылардың көрнекі материалды жақсы есте сақтайтындығын

ескеру қажет: оларды қабылдау суреттердің жоғары эмоционалдылығы мен түстерімен сипатталады.

2- мәселе. Балалардың мотивациясын арттыру мақсатында білім беру процесіне ойын қызметін тиімді енгізу міндеті. Төменгі сынып оқушылары символдық және схемалық бейнелерді нашар, ал көрнекі материалдарды жақсы қабылдайды. Оқыту процесінде балаларға жарқын бейнелер, оқиғалар мен іс-әрекеттердің жиі өзгеруі қажет, әйтпесе олар жас ерекшеліктеріне байланысты тез шаршайды. Шет тілін үйрену процесінде көптеген анализаторлар қатысады: визуалды-көрнекі материалды қабылдау үшін, есту-ауызша сөйлеуді қабылдау үшін, кейбір жаттығулар қажет («әріпті жанасу арқылы тап», «Қолмен көрсет» ойындары).

Шешім. «Әріп қандай» деген шағын жобалар ойлауды дамыту үшін пайдалы. Балалар ағылшын алфавитінің әрпін таңдайды (мысалы, S), S-ден басталатын сөздерді таңдайды, жылан (жылан) түрінде әріп — сурет салады, оны күміс түспен бояйды, жұлдыздармен және жолақтармен, ленталармен (strips) безендіреді, оны күн шеңберіне (sun) бояйды. Содан кейін бала өз хатын ұсынуы керек. Мұндай тапсырмаларды орындау кезінде баланың жан-жақты дамуы жүреді: қиял, есте сақтау, табандылық, істі соңына дейін жеткізе білу, қарым-қатынас дағдылары белсенді қатысады және жетілдіруге ынталандырылады, абстракттілі-логикалық және бейнелі ойлау түрлері арасында байланыс бар.

3-мәселе. Бастауыш сынып оқушыларының жасында жазбаша тілді меңгерудің қиындығы. Жазбаша тілді оқыту қазіргі тілді оқыту әдістемесінің маңызды аспектілерінің бірі болып табылады. Жазуды игеру барысында тілдің лексикалық қоры мен грамматикалық құрылымын игеруді, сондай-ақ оларды практикалық қолдануды, игерілген материалды қолдана білуді, атап айтқанда, оқылған мәтіннің мазмұнын немесе өз бетінше құрастырылған мәтінді басқаларға дәйекті, түсінікті түрде жеткізе білуді қамтитын үйлесімді сөйлеу дамиды.

Шешім. Ана тілінде де, шет тілінде де жазбаша сөйлеуді меңгеру тұтас тілдік тұлғаның қалыптасуына тікелей әсер етеді, сондықтан бұл аспект мұғалімнің ерекше назарын талап етеді, өйткені балалық шақта қалыптасқанның бәрі болашақта жеке дамудың негізін құрайды. Балаларға шет тілін үйретудің көптеген бағдарламалары бар, бірақ бұл жерде оны дұрыс таңдау қажет. Бастауыш мектепте мұғалімнің жеке басы, оның мектеп оқушыларын қызықтыра білуі, тақырыппен баурап алуы, «қорқытпау», балаларды оқуға үйрету қабілеті ерекше маңызды рөл атқарады. Сондықтан, бұл мәселені шешуге, ең алдымен, бастауыш сынып оқушыларын оқыту үшін мұғалімдерді мұқият және сауатты таңдау көмектеседі.

4-мәселе. Сабақта уақыттың жетіспеушілігі жағдайында фонетикалық материалды оқыту. Ағылшын тілінің айтылуы бізге тілді үйренудің маңызды кезеңдерінің бірі болып көрінеді, ол көп жағдайда еленбейді және маңыздылығы бағаланбайды. Сондықтан шет тілін меңгеру айтылуды үйренуден басталуы керек. Көбінесе оқушы мәтінді түсініп, аударып алады, бірақ әріп тіркесімдері мен оқу ережелерін білмегендіктен оны дұрыс оқи алмайды. Мектептердегі ағылшын топтарындағы оқушылардың көп болуына байланысты айтылымды тиімді оқыту мүмкіндігі күмән тудыруы мүмкін. Шынында да, бұл мұғалімнің үлкен еңбегін қажет етеді, ол әр оқушыға назар аударады және фонетикамен жұмыс істеу процесін қызықты іс-әрекетке айналдырады.

Шешім. Фонетика мен айтылымда жұмыс істеудің әртүрлі әдістері бар, бірақ ең маңызды мәселе-мұғалім материалды оқушылардың жасына қарай таңдауы қажет.

Ең қызықты әдістердің бірі-дыбыстық түсті талдау әдісі. Бұл әдіс оқыту әдістемесінде дыбыстық бейнелеудің нұсқасы ретінде қолданылады, бұл әсіресе бастауыш сынып оқушылары үшін өте маңызды: олар жүйеде ұсынылған ағылшын дыбыстарын бейнелі және айқын көрсете алады. Бұл әдіс ең қызықты әдісті қамтиды-ағылшын дыбыстарының, атап айтқанда дауысты дыбыстардың эмоционалды портретін құру, олардың дұрыс айтылуы студенттерге жиі қиындықтар туғызады.[3]

Мұғалім дыбыстың эмоционалды портреті туралы түсінік береді, сондықтан балалар оны оңай елестетіп, айта алады. Сипатталған әдіс ағылшын фонетикасын оқытудың бір бағыты болып табылады, ол әсіресе бастауыш мектепте баланың ономаатопеялық қабілеті мен қиялы жоғары дамыған кезде тиімді болады. Ж. Б. Веренинованың ұсыныстары бойынша оқушылар дауысты дыбысты анимациялық сияқты елестетеді, ал автор әр дыбысқа осы дыбыстың сипатын жеткізетін арнайы оқу әнін арнайды. Мысалы: «ұзын дауысты / ɔ: / - нәресте, сүйкімді, дөңгелек, жағымды; оның түсі балапан сияқты сары... Бұл әнді кішкентай қыз айтып жатқанын елестетіп көріңіз; ол барлық дыбыстарды, әсіресе /ɔ:/": I am Paula, I am Mrs. Porter's daughter, I am Paula, And I'm never naughty.[4]

Бастауыш мектеп жасындағы балаларға фонетиканы үйретудің сипатталған әдісі жалғыз емес, бірақ ол балаларды шынымен қызықтыратын әдістерді қамтитын бірнеше әдістердің бірі болып табылады. Мұндай фонетикалық сабақтар мұғалімнен көп уақытты қажет етпейді және ұсынылған идеяларды дұрыс жүзеге асырған жағдайда тиімді болады.

Қорыта айтқанда, бастауыш сынып оқушыларына шет тілін оқыту мұғалімнің ерекше шеберлігін талап етеді, өйткені оған үлкен

жауапкершілік жүктеледі. Шет тілін біліп қана қоймай, оны үйрете білу, өз ісін сүйю, әдепті және жауапты болу маңызды.

Әдебиет

1. <https://moluch.ru/archive/141/38473/>
2. Цыба, Л. А. бастауыш мектепте шет тілін оқыту мәселелері / Л. А. Цыбан. - Мәтін: тікелей / / Жас ғалым. — 2017. — № 7 (141). - 506-509 ББ. - URL: https://moluch.ru/archive/141/38473 / (өтініш берген күні: 02.04.2024).
3. http://vestnik.ineu.edu.kz/files/articles/old/article_443.pdf
4. <https://www.pedopyt.ru/categories/9/articles/2452>

УДК 37.013:159.9-057.874

Мектепке дейінгі жастағы балаларды оқытуда дамыта оқыту технологиясының элементтерін қолдану тиімділігі

Ахмет К.О., тәрбиеші,
Шымкент қаласы білім басқармасының мемлекеттік арнаулы (коррекциялық) №28 «Гауһар» балабақшасы» (сөйлеу функциялары ауыр және жеңіл бұзылған балаларға арналған) коммуналдық мемлекеттік мекемесі (Шымкент қаласы)

Резюме

В статье рассмотрена эффективность использования элементов технологии развивающего обучения в обучении детей дошкольного возраста.

Abstract

The article considers the effectiveness of using elements of developmental learning technology in teaching preschool children.

Еліміздің білім саласында жүргізіліп жатқан реформаның басты мақсаты – ой-өрісі жаңашыл, шығармашылық деңгейде қызмет атқара алатын, дүниетанымы жоғары, жан-жақты қалыптасқан жеке тұлға тәрбиелеу. Мектеп жасына дейінгі балаларды дамыту мәселесі қазіргі таңда мемлекеттік саясаттың ажырамас бөлігі болып отыр.

Бала болашағымыз десек, сол балаға жүйелі білім беріп, ынта-ықыласын дұрыс бағыттауды, қабілет-қасиеттерін дамытуды балабақшадан бастауымыз керек. Қазіргі уақытта педагогика ғылымының бір ерекшелігі – баланың тұлғалық дамуына бағытталған жаңа оқыту технологияларын шығаруға ұмтылуы.

Заманауи жаңа технологиялар – бұл білімнің басымды мақсаттарымен біріктірілген пәндер мен әдістемелердің: оқу-тәрбие процесін ұйымдастырудың өзара ортақ тұжырымдамамен байланысқан міндеттерінің, мазмұнының, формалары мен әдістерінің күрделі және ашық жүйелері, мұнда әр позиция басқаларына әсер етіп, ақыр аяғында баланың дамуына жағымды жағдайлар жиынтығын құрайды[1].

Жаңа заман баласы ертеңгі еліміздің болашағы. Жаңа заман баласын қалыптастырып, дамыту үшін, тұлғаның ішкі дүниесі мен оның қыр сырын анықтап, мүмкіншіліктері мен қабілетінің дамуына жағдай туғызу қажет.

Әрине, ол үшін мектепке дейінгі білім беру мекемелерінде балалардың жеке басының қалыптасуы мен дамуында педагогтардың педагогикалық технологияларды қолдана білу сауаттылығына байланысты.

Яғни, педагогикалық технологияны қолдану негізінде келешек ұрпақтың еркін дамуына, жан-жақты білім алуына, белсенді, шығармашыл болуына жағдай жасау қазіргі таңдағы әрбір педагогтың міндеті. Қоғамдағы қазіргі даму кезеңінде мектепке дейінгі мекемелердегі білім беру жүйесінде оқыту, тәрбие беру үрдісін технологияландыру – басты мәселенің бірі. Осыған орай мектепке дейінгі мекемелердің тәжірибесіне оқыту мен тәрбиелеудің әр түрлі технологиялары жасалып енгізілуде[2].

Балабақшада жаңа педагогикалық технологияларды пайдаланудың басты мақсаты: оқыту мен тәрбиелеуде инновациялық ойын технологиясының элементтерін пайдалана отырып, жан-жақты, білімді, құзыретті тұлға тәрбиелеу. Қазіргі уақытта баланы мектепке дайындау, белгілі бір дағдыларды игеруге бейімдеу заманымыздың көкейкесті мәселелерінің бірі болып отыр. Мектепке дейінгілердің өз-өзіне қызмет ету дағдыларын меңгеруі - өнегелі, жігерлі, дербестік, және табандылық сияқты қасиеттерін тәрбиелеудің тиімді жолы. Бұл міндеттерді шешу үшін балабақша ұжымдарының, әр тәрбиешінің күнделікті ізденісі арқылы барлық жаңалықтар мен қайта құру, өзгерістерге батыл жол ашарлық жаңа тәжірибеге, жаңа қарым-қатынасқа өту қажеттігі туындайды. Бүкіл дүниежүзілік білім беру кеңістігіне кіру мақсатында қазіргі кезде Қазақстанда білімнің жаңа жүйесі құрылуда. Келер ұрпаққа қоғам талабына сай тәрбие мен білім беруде педагогтардың инновациялық іс-әрекетінің ғылыми-педагогикалық негіздерін меңгеруі — маңызды мәселелердің бірі. Осы мәселелерді шешу бағытында қазіргі таңда мектепке дейінгі орындарда инновациялық технологияны ендіруге көптеп күш жұмсалады. Сол себепті мектепке дейінгі ұйымдарда педагогтардың негізгі міндеті: әдіс тәсілдерді дұрыс таңдау, жаңаша педагогикалық

технологияларды дұрыс қолдана білу, жеке тұлғаның дұрыс дамып қалыптасуы үшін ыңғайлы жағдай жасау[3].

Қазіргі уақытта педагогика ғылымының бір ерекшелігі — баланың тұлғалық дамуына бағытталған жаңа оқыту технологияларын шығаруға ұмтылуы. Қазіргі таңда мектепке дейінгі білім беру мекемелерінде қолданылатын педагогикалық технологиялардың бірі — Дамыта оқыту технологиясының жаңа әдіс-тәсілдері — шығармашылық жұмысының арқауы болып отыр.

Дамыта оқыту технологиясын ұйымдастырылған оқу іс-әрекетінде пайдалану – өмірталабы. Сондықтан да оқыту үрдісінде қойылатын қазіргі талаптар мұғалімнен үлкен ізденіс пен шеберлікті қажет етеді. Дамыта оқыту деп мақсаты, міндеттері, әдіс-тәсілдері баланың даму заңдылықтарына сәйкес берілген оқытуды айтады. Дамыта оқытуда мұғалім мен оқушы арасындағы жаңа қарым-қатынас қалыптастырып, оқушылардың берілген тапсырмаларды талдауына, салыстыруына, өз беттерінше әрекет етулеріне, яғни ой еркіндігіне зор маңызы береді. Сөйтіп, балалардың зейін қойып ойлауы мен тапқырлығына мүмкіншілік туғызып, ояларын одан әрі дамытуларына жол ашады.

Бүгінгі бала — ертеңгі жаңа әлем. Сондықтан оған жүйелі білім беріп, ынта-ықыласын дұрыс бағыттауды, қабілет-қасиеттерін дамытуды балабақшадан бастауымыз керек. Мектепке дейінгі білім стандарты, мектепке дейінгі тәрбие мен оқыту ұйымдары педагогикалық үрдісті ұйымдастыруда жаңашыл тәсілдерін пайдалануға мүмкіндік береді. Зерттеуші ғалым Ф. Янушкевич «Жаңа технологиялық сабақ педагогтың өз тәжірибесін жаңғыртуға емес, баланың пайдасына, қажеттілігіне арналуы қажет, сонда ғана сапалы нәтиже болады»-деген. Қазіргі кезеңде білім берудің инновациялық педагогикалық технологияларды жетік меңгерген, нақты тәжірибелік іс-әрекет үстінде өзіндік даңғыл жол салуға икемді шығармашыл педагог-зерттеуші, ойшыл педагог болуын қажет етеді.

Менің де тәрбиеші ретінде алға қойған мақсатым – балаларға ұлттық педагогикалық тәрбие мен білім берумен қатар, олардың шығармашылық ойлау қабілеттерін арттыру. Сол себепті ұйымдастырылған оқу іс-әрекетін идеялық жағынан ғылыми негізде өмірмен байланысты ұйымдастырып, баланың қызығуын, құштарлығын танытуға бағыттаймын. Соңғы кездері өз тәжірибемде дамыта оқыту технологиясының элементтерін қоданып келемін. Әр ұйымдастырылған оқу іс-әрекетінде дамыта оқыту технологиясының стратегиялары балаларды ойлануға, өздігінен ізденіс жасауға, ойнай отырып, сөздік қорын молайтуға мүмкіндік береді. Жаңашыл тәрбиеші ретінде әр ұйымдастырылған оқу іс-әрекетінде тәрбиеленушілердің қызығушылық-тарын тудыратын әдіс-тәсілдерді саралап, топтағы әр баланың деңгейін ескеріп, өзіндік пікір, идеялар,

өз бетінше орындауға мүмкіндік беретін тапсырмалады дайындап келемін[4].

Дамыта оқыту технологиясы — күрделі құрылымды, біртұтас педагогикалық жүйе. Оның нәтижесінде әр баланың өзін-өзі өзгертуші субъект дәрежесіне көтерілуі көзделіп, оқыту барысында соған лайық жағдай жасалады. Дамыта оқытудың дәстүрлі оқытудан айырмашылығы: көздеген мақсатында, мәнінде, мазмұнында дамытушылардың негізгі факторында, педагогтың рөлі мен атқаратын қызметінде, т.б. Бұл бағдарлы идеялар бүгінгі білім беру аясында қолдау табуда. Педагогика ғылымының зерттеушілері тәлім-тәрбие беру үрдісінің негізгі мақсаты бала тұлғасын дамыту деп таниды. Бірақ, тұлға дамуы туралы ізденушілігі психологияның айтуы бойынша, әр адамның өз қолында, оны сырттан әсер ететін күшпен дамытуға болмайды. Осы пікірден туған білім беру мақсатының басқа да тұжырымы бар: бала тұлғасын дамыту, оның толық өзіндік қалыптасуының, өзіндік жетілуінің амалы ретінде қарастырылады. Сондықтан білім беру жүйесінің мақсаты баланың табиғи күштері мен мүмкіншіліктерінің өзіндік ашылуына қолайлы жағдай жасау болып табылады. Ол үшін тұлғаның дамуын көздейтін білім беру үрдісін, ұйымдастырудың түрлі әдістері мен амалдарын анықтап, жүзеге асыру қажет.

Әдебиет

1. Бұзаубақова Қ.Ж. Жаңа педагогикалық технология. – Тараз, 2003.
2. Көшімбетова С. Инновациялық технологияны білім сапасын көтеруде пайдалану мүмкіндіктері. – Алматы: Білім, 2008
3. Исаева З.А, Мынбаева А.К, Садвакасова З.М. Активные методы обучения. – Алматы, 2005.
4. Таубаева Ш.Т., Лактионова С.Н. Педагогическая инновация как теория и практика нововведений в системе образования: научный фонд и перспективы развития.– Алматы: Ғылым, 2001.

УДК 372.8

Актуальные подходы к формированию естественнонаучной грамотности на уроках географии

Галкина О.В.,
Школа-лицей №35, г.Уральск,
Западно-Казахстанская область, Казахстан

Резюме

Формирование естественнонаучной грамотности является важной составляющей образовательного процесса в современной казахстанской школе. Перед учителями географии, биологии, химии, физики стоит сложная задача найти доступные методы и формы реализации данной цели.

Настоящая статья рассматривает актуальные подходы к формированию естественнонаучной грамотности на уроках географии. Приведены возможные стратегии активного обучения, которые учитель может применять на разных этапах урока, приемы применения компетентностных заданий, анализа диаграмм, таблиц, научных данных, т.е. методического инструментария формирования естественнонаучной грамотности. Естественнонаучная грамотность определяется как основная цель школьного естественнонаучного образования в большинстве развитых стран мира и отражает способность человека применять естественнонаучные знания и умения в реальных жизненных ситуациях, предложенные задания, на примере местного компонента, способствуют формированию данной компетенции.

Учебно-дидактический комплекс включает приемы применения заданий, направленных на развитие естественнонаучной грамотности в краткосрочном планировании уроков географии в 7, 8 и 9 классах. Рассмотрено место заданий в уроке, как основном виде учебной деятельности.

Одной из целей Государственной программы развития образования и науки Республики Казахстан на 2020-2025 годы является повышение глобальной конкурентоспособности казахстанского образования и науки, воспитание и обучение личности на основе общечеловеческих ценностей. С учетом международных оценок и практик, взятых обязательств и достигнутых результатов, Казахстану необходимо в ближайшие годы принять кардинальные меры по улучшению качества образования и науки, для повышения конкурентоспособности и приближения к лучшим практикам стран ОЭСР [1]. Между тем естественнонаучная грамотность определяется как основная цель школьного естественнонаучного образования в большинстве развитых стран мира и отражает способность человека

применять естественнонаучные знания и умения в реальных жизненных ситуациях, в том числе в случаях обсуждения общественно значимых вопросов, связанных с практическими применениями достижений естественных наук. Таким образом, перед учителями естественных наук стоит задача найти собственные подходы в реализации вопроса формирования естественнонаучной грамотности.

Базовая модель урока «Вызов – осмысление – рефлексия» предполагает применение активных стратегий обучения, которые играют значимую роль в повышении качества естественнонаучной грамотности школьников. Данные методы побуждают учащихся к активной мыслительной и практической деятельности в процессе овладения учебным материалом. Школьник становится активным, равноправным участником обучения. У него происходит отход от стандартного мышления, стереотипа действий, что способствует развитию умения формулировать вопросы, обосновывать, доказывать, использовать простейшие приемы исследования, строить развернутые высказывания, анализировать и устанавливать надежность информации. Реализация активных стратегий и приемов обучения возможна на разных стадиях урока. Рассмотрим некоторые из них, способствующие, на мой взгляд, реализации задач по развитию естественнонаучной грамотности.

На стадии «Вызов», применение анализа конкретной ситуации как элемента проблемного обучения, позволяет не только активизировать познавательную деятельность учащихся, но и побуждает учащихся находить причинно-следственные связи. Например, изучение темы «Погода и метеорологические элементы» в 7 классе можно начать с небольшой информации в форме сказки:

«Жил был старый тролль, и всегда ему было холодно на земле. И однажды тролль решил: «Заберусь-ка я на гору и погреюсь». Ползет тролль по горе - холодно, но ничего вот поднимусь повыше и согреюсь, думает он, ведь чем ближе к Солнцу, тем должно быть теплее. Так он думал, полз, пока не замерз». У детей возникает мысль-противоречие: как же так, если чем ближе к солнцу, то должно быть теплее, то почему же замерз тролль? В результате диалога в форме дискуссии, ученики самостоятельно формулируют проблему: «Так ли это, чем ближе к солнцу, тем теплее?».

На стадии «Осмысление», при организации работы в группах или парах, применение приемов «Грозди», «Метод кубика», «SWOT», способствуют развитию умений анализировать текст совместно с другими людьми, вести исследовательскую работу в группе или паре, определять направление изучения темы, прогнозировать развитие [2 с. 148-151]. Приемы «Да-Нет» и «Лови ошибку», применяемые на стадии «Рефлексии» формируют навыки связывать разрозненные

факты в единую картину; умение систематизировать уже имеющуюся информацию, умение слушать и слышать друг друга. Данные стратегии и приемы активного обучения являются лишь незначительной частью огромного разнообразия методов развития функциональной грамотности, но их применение будет способствовать овладению учащимися необходимыми естественнонаучными компетенциями.

Естественнонаучно-грамотный человек должен уметь научно объяснять явления, оценивать и планировать научные исследования, научно интерпретировать данные и доказательства [3 с.82-83]. Поэтому перед учителем стоит несколько задач:

Во-первых, научить ребят работать с незнакомым текстом (извлекать информацию из текста, интерпретировать и применять ее). Например, при изучении темы «Движения вод в океане», ученикам предлагается текст следующего содержания: «Если спустить на воду плот у берегов Перу, через несколько недель он приплывёт в Полинезию. Если сесть в камышовую лодку у берегов Марокко, через некоторое время окажешься у берегов Америки». Какой природный процесс описал знаменитый путешественник Тур Хейердал?[5]

Во-вторых, развивать навык чтения информации, представленной в виде таблиц, графиков, диаграмм. Например, при изучении состава гидросферы можно использовать не сплошной текст: Доля пресной воды на Земле 2,5%. На какой из диаграмм показано соотношение пресной и соленой воды? (доля соленых вод показана темным цветом)

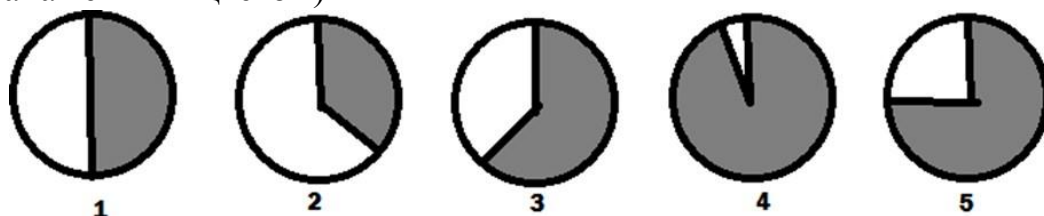

В-третьих, формировать умение выполнять определенные логические действия с информацией (сравнивать, структурировать, подводить под понятие и др.). Например, в 10 классе, при изучении темы «Показатели экономического развития стран», учащиеся анализируют карту и дают текстовую интерпретацию её содержания



В-четвертых, применять знания для решения проблем, связанных с реальными жизненными ситуациями. Например, в весенний период многие территории Казахстана находятся под угрозой затопления паводковыми водами, что очень актуально для Западно-Казахстанской области, поэтому анализ гидрологического бюллетеня, позволяет обучить ребят оценивать степень риска наводнения для той территории, где они непосредственно проживают. Анализируя таблицу учащиеся определяют на каких реках подъем воды идет особенно быстро, сравнивают с критическими отметками, прогнозируют возможные подтопления для своего дома. (28 марта 2024г)

Название гидрологического поста	Опасный уровень воды, см	Уровень воды, см	Изменение уровня воды за сутки, ±см	Состояние водного объекта
р.Урал-с.Январцево	1250	219	+20	Закраины
р.Урал-г.Уральск	850	178	+35	Вода на льду
р.Шаган-с.Чувашино	1280-1300	683	+157	Лёд подняло
р.Деркул – с.Белес	600-650	431	+88	Лёд подняло

Развитие естественнонаучной грамотности невозможно без применения заданий, содержащих интегрированные знания и требующих общеучебных умений для их решения. Например, следующее задание на основе местного компонента, позволяет не только интегрировать знания географии, биологии, математики, но и воспитывает экологическую культуру.

Уральск, один из зеленых городов Казахстана. Однако это и быстрорастущий город, а увеличение численности населения влечет за собой и увеличение количества автомобилей, загрязняющих

окружающую среду. Известно, что одно дерево поглощает 30 кг углекислого газа, а один автомобиль за этот же период производит около 800 кг углекислого. По данным 2023 года в городе насчитывается около 140 тысяч единиц автотранспорта. Вопрос: 1. Определите, сколько деревьев необходимо для очистки атмосферы нашего города? 2. Предложите меры по снижению уровня загрязнения воздуха в нашем городе.

Задача формирования естественнонаучной грамотности предъявляет определенные требования к содержанию учебной деятельности на уроке и необходимым компетенциям учителя. Используя задания по естественнонаучной грамотности в учебном процессе, надо четко понимать с какой целью это делается: используются ли задания с диагностической целью или с целью формирования соответствующих умений [4.с 178]. Исходя из опыта работы, я убеждена, что формирования естественнонаучной грамотности - это необходимое условие повышения глобальной конкурентоспособности не только казахстанского образования, но и каждого члена общества. Задача учителя не в том, чтобы дать определённый объём знаний, а обучить способам деятельности, которые обучаемые будут использовать, внося в их содержание свои личные смыслы.

Литература

1. Государственная программа развития образования и науки Республики Казахстан на 2020-2025 годы
2. Мынбаева А.К., Садвакасова З.М. Инновационные методы обучения, или Как интересно преподавать: Учебное пособие – 7-е изд., доп.- Алматы, 2012. – с.148-151
3. Пентин А.Ю., Никифоров Г.Г, Никишова Е.А. Основные подходы к оценке естественнонаучной грамотности// Отечественная и зарубежная педагогика.2019. Т.1. №4 (61). С.80-97
4. Пентин А.Ю., Никифоров Г.Г., Никишова Е.А. Формы использования заданий по оцениванию и формированию естественнонаучной грамотности в учебном процессе //Отечественная и зарубежная педагогика. 2019. Т1. №4 (61) С. 117-195
5. <https://nsportal.ru/shkola/geografiya/library/2013/10/06/startovyy-kontrol-po-geografii>

ӘОЖ 376.1

Отандық жалпы білім беретін мектептерде инклюзивті оқытудың қазіргі жағдайлары

Бақытбайқызы Айнұр,
магистр, аға оқытушы,
Қызылорда «Болашақ» университеті
(Қызылорда қаласы)

Резюме

В статье рассказывается о современных условиях инклюзивного обучения.

Abstract

The article talks about the current conditions for Inclusive Learning.

Қазақстан қоғамының қазіргі даму кезеңінде мемлекеттік әлеуметтік-экономикалық дамуының құдіретті факторы ретінде білім беру жүйесін модернизациялауға ерекше назар аударылып отыр. Елбасы Н.Ә.Назарбаевтың «Әлеуметтік-экономикалық жаңарту – Қазақстан дамуының басты бағыты» атты Қазақстан халқына Жолдауында «Қазақстанда адами капиталдың сапалы өсуі» мәселесі қойылады. Мемлекет басшысы білім берудің қолжетімділігін кеңейту қажеттігін атап өткен, “Оқу жастарға тек білім беріп қана қоймай, сонымен бірге оларды әлеуметтік бейімделу үдерісінде пайдалана білуге үйретуі тиіс» деген [1].

Инклюзивті оқыту мәселелері педагогикалық ойлармен, мектептің дамуы тарихында жаңа мәселе емес. Өз кезінде белгілі педагогтар мен психологтар И.Г.Песталоцци, Л.С.Выготский т.б. еңбектері мен педагогикалық іс-тәжірибесінде мүмкіндігі шектеулі балаларды қалыпты дамыған балалармен бірге оқытудың білімдік және тәрбиелік рөліне көп мән берілген.

Инклюзивті оқыту Қазақстандық білім беру жүйесінде соңғы жылдары енгізіле бастаған жаңашыл идея болып табылады. Қазіргі таңда мүмкіндігі шектеулі балаларды қалыпты дамыған құрдастарымен мектепте қосып оқытудың маңыздылығы, қажеттігін және тиімділігін педагогикалық жұртшылық мойындай бастады. Дегенмен, инклюзивті оқыту отандық мектеп тәжірибесі үшін жаңалық болғандықтан оны іске асырумен байланысты көптеген психология – педагогикалық, ұйымдастырушылық проблемалар туындайды. Сол себепті осы саладағы дамыған елдер тәжірибесін зерделеу және одан қазақстандық жалпы білім беру жүйесінде шығармашылықпен пайдаланудың жолдарын анықтау үлкен ғылыми теориялық және практикалық маңызға ие.

Сондықтан, арнайы білімнің өзекті мәселелерінің бірі- арнайы мекемелердің санын көбейту емес, сол мекемелердегі білім беру

қызметінің сапасын көтеру, жетілдіру. Бұл деген, әлемдегі білім беру саясатымен ұштасады, яғни, мүмкіндігі шектеулі балаларды жалпы білім беру процесіне біріктіруге жол ашады.

Қазіргі кезде инклюзивті білім беруге, қымбат жоба ретінде материалды кепілдік жоқ. Ол көпшілік мектептерде арнайы білім беру жүйесін сақтап, оны жақсартып отырып, арнайы сертификатталған білім беру ортасын бір уақытта құруды қарастыруы қажет деп санаймыз. Инклюзивті білім беру идеясының негізінде таңдау құқығы болуы тиіс. Яғни көпшілік немесе арнайы мектепті таңдау үшін олар бір-бірінен кем болмауы қажет. Елімізде білім берудің басқару құрылымы инклюзивті білім беруді қаражат көзін үнемдеу деп қарастырады, яғни көпшілік мектептеріне мүмкіндігі шектеулі тұлғаларды қосып, көптеген арнайы білім беру мекемелерін жауып тастау. Бұл процесс инклюзивті білім беру идеясын бұрыс түсіндіріп, елдің көптеген аймақтарында жүзеге асып келеді, мұны тоқтату мүмкін емес. Көпшілікке білім беру жүйесіндегі арнайы сертификатталған ортаны құру проблемасы да мұнымен тікелей байланыста, сонымен қатар мүмкіндігі шектеулі балалардың арнайы сапалы білім алу құқығын қадағалайтын құралдар болады. Білім беру ортасын сертификаттау мүмкіндігі шектеулі балалардың адрестерін еңгізуде көпшілік мектептерінің жауапкершілігін арттыруы қажет. Өйткені «инклюзия» мектептерінің администрациясына тек мүмкіндігі шектеулі балалардың саны ғана керек (яғни – олардың артынан келетін қаражат көздері).

Жоғарыда айтылғандай, инклюзивті білім беру жүйесін жүзеге асыру, елдегі ертеректе қалыптасқан кешенді көмек беру жүйесіне байланысты. Ерте кезден бастап кешенді көмек алған балалар ғана жоғары қатаң инклюзивті білім беру тәртіптеріне шыдай алады. Көптеген проблемалар отандық көпшілікке білім беру мектептерінде әлеуметтік-психологиялық климатты дұрыстау барысында туындайды. Әлеуметтік серіктестіксіз инклюзивті білім беру жүйесі іске аспайды. Дегенмен, қазір дені сау балалар ортасында да бұл жоқ, себебі отандық мектептер жеке тұлғаға бағытталмай, дәстүрлі нәтижеге (ҰБТ-ны табысты тапсыруға) бағытталған. Мектептердің серіктестігі бәсекелестікке айналған. Қалып қойған отандық көпшілікке білім беру мектептеріндегі құндылықтар, бүгінде инклюзивті білім беру идеясына қарам-қайшы келеді.

Мектеп жасындағы дамуында 8 негізгі түрі және типінен кемшіліктері бар балалардың 24 мыңнан астамы жалпы білім беру мектептер жадындағы 820 арнайы сыныптарда және 101 түзету мектептерінде білім алуда.

Соңғы кездері Қазақстанда дамуында ақыл-ойы және дене ауытқулары бар балаларды жалпы білім беретін мекемелерге оқыту тәжірибесі қалыптасқанын байқауға болады. Жалпы білім беретін

бағдарлама бойынша мектептерде оқытылатын мүмкіндігі шектеулі балалар арнайы педагог, психолог, әлеуметтік педагогтің қолдаусыз білім алуда. Жалпы мектептердің психологтары мен мұғалімдері мүмкіндіктері шектеулі балалардың олардың білім алу қажеттіліктеріне білікті көмек көрсете алмайды. Мұғалімдерді ЖОО-ның дайындық арнайы психологиямен педагогика білім алуды көздемейді. Нәтижесінде балалар оқытудың бірінші сатысынан ақ қиыншылықтарға тап болады. Мұғалімдер бұл қиыншылықтарды субъективті талдап дамуындағы кемістіктерін күрделендіреді. Мұндай интеграцияның салдарынан балалар жалпы білім беру процесі жағымсыз көрініске ие. Жалпы мектептерінде біріктіріп оқыту процесі өз бетінше, ретсіз дамуын жалғастырған[2].

Инклюзивті білім беруді жүзеге асыру үшін бірнеше проблемалар қатарын, материалдық база ғана емес, сонымен қатар қоғам мүшелерінің әртүрлі ұстанымдарын, ең бастысы мұғалімдердің жаңа жағдайларда өзінің кәсіби қызметін іске асыруына дайын еместігін шешу қажет. Мүмкіндігі шектеулі балалар қай білім беру мекемесін таңдайтын құқығын ескере отырып, әрбір мұғалім дамуы шектелген балалармен жұмыс жасауда, тәрбиелеп, оқытуда кәсіби құзерттілігінің болуы тиіс.

Біз инклюзивті оқытудың моделін құрастыруда мұғалімдердің жалпы кәсіби біліктілігін де қарастырамыз. Келешектегі мұғалімдердің инклюзивті біліктілігі арнайы кәсіби біліктілік деңгейіне жатады. Бұл мүмкіндігі шектеулі балалардың жалпы білім беру мекемелерінде дамуына және өзін-өзі тануына жағдай жасай отырып, инклюзивті білім беру процесіндегі кәсіби функцияларды іске асыру мүмкіндігін шарттайтын интегралды жекешеленген білім беру болып табылады.

Келешек мұғалімдердің инклюзивті біліктілігінің мотивациялық құрамдас бөлігіне терең жеке бас мүдделігін мінездейтін мотивациялық біліктілік, мүмкіндігі шектеулі балаларды дені сау құрбыларының арасына қосу, мотивтер жиынтығы (әлеуметтік, танымдық, кәсіби, жеке бастың дамуы және өзін-өзі таныту, өзіне жағдай жасау және т.б.) жатады. Мотивациялық біліктілік инклюзивті білім берудің құндылықтары, мұқтаждықтары, мотивтері, дәлме-дәл мақсаттар мен тапсырмалар жиынтығы негізінде анықталады.

Арнайы білім берудің ең көрнекті үлгісі болып әрбір оқушыға жеке дара тұлға ретінде қарауы еді. Енді жалпы білім беру ортасына ерекше қажеттілігі бар балалардың келуі мұғалімдердің әрбір оқушының жеке тұлға ретіндегі қарым-қатынасқа көп көңіл бөле бастады.

Балаларды тәрбиелеу жүйесінде олардың отбасыларымен жұмыс жасаудың маңызы өте зор. Отбасымен байланыстың бұзылмауы үшін үлкен мектеп-интернаттарды децентрализациялау

орталықтандыру қажет. Дамуында ақаулығы бар балалар тұрғылықты мекен-жайы бойынша оқуы керек. Ата-ана қамқорлығынан айрылған балаларға олардың жалпы мектепте оқуы үшін отбасылық типтегі балалар үйін құру өте керек іс. Арнайы білім беруді қажет ететін балаларды тәрбиелеуде жалпы тәрбие беру бағдарламасына сүйену керек. Алайда ол әрбір баланың типологиялық және жеке ерекшеліктеріне назар аудара отырып, бейімдеу керек. Ал бейімдеу бағдарламаларының негізінде мектептерде жеке-жеке бағдарламалар жасалғаны дұрыс болар еді. Бұл біздің мектептерде әлі қолданысқа ене қоймаған жаңа, тәжірибеде аз кездесетін іс, алайда, балаға шындап көмектескісі келген педагог, жеке бағдарлама жасамай ешқандай жетістікке жете алмайды.

Мүмкіндігі шектеулі балаларды коррекциондық – педагогикалық жалпы білім беретін жүйемен қамтамасыздандыру. Шетелдік және мемлекеттік мамандардың зерттеулері дәлелдейді мүмкіндігі шектеулі балалардың ерте кірісуі интеграцияға жол ашады, дәл осы кез баланың патенциялына әсер етуіне өте қолайлы[3].

Әдебиет

1. Әлеуметтік экономикалық жаңғырту – Қазақстан дамуының басты бағыттары. ҚР-ның Президенті –Ұлт көшбасшысы Н.Ә.Назарбаевтың Қазақстан халқына жолдауы // Егемен Қазақстан. 2012ж, 28 қаңтар.

2. Жалпы білім беретін мектепте мүмкіндігі шектеулі балаларды инклюзивті оқытудың үлгілерін жүзеге асыру// Абай атындағы ҚазҰПУ ХАБАРШЫ 2011, № 3/5.- Б. 11-17.

3. Мектеп ұжымының инклюзивті білімдік орта қалыптыстырудағы қызметі // Тәуелсіздіктің 20жылдығына арналған Халықаралық ғылыми-тәжірибелік конференция«Жас ғалымдардың заманауи зерттеулері». 1-том, 2012.- Б. 105-108.

ӘОЖ 373.6

Зияты зақымданған бастауыш сынып оқушыларының ойлау қабілетін дамыту

Бақытбайқызы Айнұр,
магистр, аға оқытушы,
Қызылорда «Болашақ» университеті
(Қызылорда қаласы)

Резюме

В данной статье рассматриваются вопросы развития мышления учащихся с ограниченными интеллектуальными возможностями.

Abstract

This article discusses the issues of developing the thinking of students with intellectual disabilities.

2002 жылдың 11 шілдесінде қабылданған Қазақстан Республикасындағы «Мүмкіндігі шектеулі балаларға әлеуметтік және медициналық-психологиялық-педагогикалық қолдау көрсету туралы» Заңына сәйкес даму және денсаулық мүмкіндіктері шектеулі балалар білім алуға және шығармашылық, дүниетанымдық мәдениеттерін дамытуға тең құқылы деп айталады.

Мүмкіндігі шектеулі балаларға сәйкес мемлекетіміздің алдында тұрған негізгі мәселеле - оларды қоғамдық шынайы өмірге дайындау, әлеуметтік-тұрмыстық бейімдеу, жан-жақты дамуларына көмек көрсету, әлеуметтік өмір шеңберінде тең құқылы тіршілік ету үшін икемді болу [1].

Арнайы білім беру жүйесінде мүмкіндігі шектелген балалар бойындағы сақталған анализаторлардың қызметін жоғалтпауға, оларға реабилитациялық көмек көрсетуге, қоғам ортасына бейімдеуге, бағытталған көптеген түзетушілік жұмыстар жасауда.

Арнайы білім беру мекемелерінің осы бағыттағы негізгі жұмыстарының бірі - оқытуды ұйымдастырудың әдіс – тәсілдері мен түрлерін жандандыру, кейбір оқушыларға қажет болатын жаңа мүмкіндіктерді ашуды талап ету, сонымен қатар бұл мәселе басқа да білім түрлеріне көкейкесті болып саналуда.

Мүмкіндігі шектелген балалардың ішінде зияты зақымдалған балалар тобы ең ауқымды. Сондықтан олардың әлеуметтік бейімделуінде маңызды роль атқаратыны – танымдық қабілеті, соның ішінде ойлау қабілеті. Ойлаудың барлық жақтарын дамыту мен бұзылуларын түзету арнайы мекемелердің негізгі бағыттарының бірі.

Балаларды көрнекі және заттық ойлаудан образдық және логикалық ойлауға бағыттау мен жеткізу маңызды міндет болып есептеледі.

Зияты зақымданған бастауыш сынып оқушыларының ойлау қабілетін дамытуға арналған жаттығулар кешенін даярлау және оқу үдірісінде қолдану дефектология ғылымындағы маңызды мәселелердің бірі болып қала береді.

Зияты зақымданған бастауыш сынып оқушыларының танымдық қабілеттіліктерінде қабылдау, түйсіну, есте сақтау, ойлау мен сөйлеу әрекеттерінің бұзылыстары орын алуда. Танымдық саланың қалыпты дамудан ауытқу барысында адам баласының сауатты болуына, әріп тануына, қарапайым математикалық білімдерді меңгертуге кері ықпал етеді.

Нәтижесінде, зияты зақымданған бастауыш сынып оқушылары қоршаған қорының мәліметтерін аномальді негізде жинақтайды,

адамдармен тілдік қарым-қатынасы нашарланған, әлеуметтік бейімделу процесі қиындатылған, шынайы өмірге даярлықтың баяулауы көрінеді. Ертеден-ақ қазіргі кезге дейін зияты зақымданған бастауыш сынып оқушыларының ойлау қабілеті мәселесінің өзектілігінің деңгейі азая түспейді. Ал оларды дамытуға арналған жаттығулар кешенін даярлау және оқу үдірісінде қолдану сұрақтарының маңыздылығы күннен – күнге артуда. Демек, зерттеу тақырыбымыздың көкейкестілігі айқындалған.

Танымдық қабілеттіліктер адамның білімдер жүйесін сақтаудың, қабылдаудың, қолданудың негізгі жолы болып есептеледі. Танымдық сала ақпараттың көзі болса, адам оның белсенді қолданушысы болмақ.

Тұлғаның дамуын жаңа білімдер, біліктер, дағдылардың қалыптасуымен, жаңа әрекеттерді меңгеруімен, жоғары деңгейлі сұраныстар мен қажеттіліктердің пайда болуымен байланыстырады. Замануи ақпараттандыру уақытында баланың тұлғасында интеллектуальді, адамгершілік, ерік-жігер салаларын жетілдіру негізгі мақсатқа айналып отыр. Зияты зақымданған балаларда осы әрекет ерекше саланың, арнайы білім беру қарамағына ілінеді.

Балаларға тәрбие мен білім беру жұмыстарын ұйымдастыруда олардың ойлауын жетілдіруіне көңіл бөлген жөн. Зияты зақымданған бастауыш сынып оқушыларының психикалық ерекшеліктерін және кемшілік құрамын еске ала отырып, ойлау қабілеттерін жетілдірудің жолында ойынды компоненттің болуымен бастамаға алдық. Халқымыз ойындарды баланың жас ерекшелігіне қарай бағалаған. Эстетикалық тәрбие берудің маңызды құралы балаларды ұйымшылдыққа үйретеді. Ойынның түрлері көп, соның ішінде маңыздысы – дидактикалық ойындар. Ойынның бастауыш сынып оқушыларының білімін берік меңгеруіне тигізетін әсерін Ұлы Абайдың “Ойын ойнап ән салмай, өсер бала болмайды“ сөздері дәлелдейді. Ал ертедегі ұлы ойшылдар педагогикалық үрдісті жетілдіру ойынның алар орны жөнінде көптеген ой толғаулар айтқан [2].

Зияты зақымданған бастауыш сынып оқушыларының ойлау қабілетін дамытуға арналған жаттығулар кешенін өткізу: балаларды жаттығулар мазмұнымен, дидактикалық материалмен таныстыру, олар жайлы түсініктерді және елесетулерді нақтылау (заттарды, суреттерді көрсету, қысқаша әңгімелеу); орындау барысы мен ережелерін түсіндіру.

Ұстаз жаттығуларды орындау барысындағы тыйым салынатын, рұқсат етілетін жағдайларды әңгімелейді. Қажетті ескертпелерді жасайды; орындау әрекеттерін көрсету, дұрыс үлгілерді анықтау; ұстаздың орны анықталады: қатысушы, басқарушы, жанкүйер, уақыт анықтаушы; сараптамашы және т.б.; ойынның қорытындыларын белгілеу – өзіндік көрсеткіші, белсенділік, бағалау, қателер мен жағымды жақтарды түсіндіру.

Зияты зақымданған бастауыш сынып оқушыларының ойлау қабілетін дамытуға арналған жаттығулар кешенін жоспарлағанда, оның қандай балалар категориясы үшін қолданғанын бағалау керек. Ақыл-ойы кем балалардың әрекетін ұйымдастыру, қалыпты балалар тобымен салыстырғанда, жеңіл болмас[3].

Жоғарыда сипатталып кеткен психофизиологиялық және коммуникативтік ерекшеліктер, органикалық бұзылыстар мен шектеулі мүмкіндіктер ойынды таңдау кезеңінде ескерілуі жөн.

Сонымен, жаттығулар кешені көпжоспарлы, күрделі педагогикалық процесс. Зияты зақымданған бастауыш сынып оқушыларының оқыту, тәрбиелеу, түзету мен дамыту барысында ол оптимальді психологиялық-педагогикалық құрал ретінде қарастырылады. Ол – балалардың танымдық қорын қарқынды түрде дамытады, ал олардың сан алуандығы, қайталануы, педагогикалық шеберліктен тәуелділігі бұзылған, тежелген немесе ауытқыған психикалық процесстердің жандануын тудырады.

Әдебиет

1. Кемтар балаларды әлеуметтік және медициналық-педагогикалық түзеу арқылы қолдау туралы Қазақстан Республикасының Заңы. 2002ж. 11 шілде № 343-ІІ тарау.

2. Кузнецова Л.В., Переслени Л.И., Солнцева Л.И. Основы специальной психологии. – Москва, 2003ж.

3. Рубинштейн С.Я. Психология умственно отсталого школьника.-Москва, 2006ж.

ӘОЖ 376.072

5-6 жастағы сөйлеу тілі патологиясы бар балаларға арналған сюжетті-рөлдік ойын әдістемесінің маңызы

Ибраев С.А.,
м.ғ.к., аға оқытушы,
Қызылорда «Болашақ» университеті
(Қызылорда қаласы)

Резюме

В данной статье рассматривается значение сюжетно-ролевых игр в логопедической работе.

Abstract

This article examines the importance of story-role-playing games in the course of speech therapy.

Қазақстан Республикасында мемлекеттік тіл құқығымен қазақ тілін меңгеру, әдістері мен әдістері Қазақстан Республикасының

«Білім туралы» және «Тіл туралы» заңдарын қабылдау болашақ ұрпақты тәрбиелеуге жаңа көзқарасты талап етеді.

Қазіргі баланың жеке басын қалыптастыру және дамыту үшін адамның ішкі әлемін және оның нәзіктіктерін анықтау, қабілеттер мен қабілеттердің дамуына жағдай жасау қажет. Қазіргі заманның баласы - қазіргі Қазақстан қоғамының ұлттық игілігі.

Көптеген жылдар бойғы зерттеулердің нәтижелері балалардың сөйлеуді игеруі отбасында, балабақшада жүргізілетін тәрбие жұмысына байланысты екенін көрсетеді, ата-аналар мен мұғалімдер-тәрбиешілер осы маңызды сұрақтарға назар аударады, баланың сөйлеуін дамытады, қоршаған өмірдің құбылыстарын түсінеді, сөйлеуге және дауласуға үйретеді, баланы қызықтыратын сұрақтарға

дұрыс жауап береді. Мұғалім басшылыққа алатын білім мазмұны бағдарламада нақты көрсетілген. Сондықтан мұғалім әр жас тобында өткізілетін сабақтарға арнап белгілейтін бағдарламалық білімнің мақсаттары мен мазмұнына қол жеткізе білуі керек. Осыған байланысты бағдарламада тілді барлық жағынан дамыту қажет: сөздің ана тілінің нормаларына сәйкес айтылуын қамтамасыз ету, бағдарламаның сақталуын қамтамасыз ету, сөздердің өзара байланысын, пікірлер мен имидждің үйлесімділігін қамтамасыз ету[1].

Балалармен дұрыс, әдепті қарым-қатынаста ойын баланың көкжиегін кеңейтуге, танымның бейнелі формаларын (бейнелі ойлау, киял) дамытуға, мүдделерді реттеуге, сөйлеуді дамытуға ықпал етеді.

Қоғамдағы өзара іс-қимыл ережелері мен тәртіп ережелерін түсіну маңызды. Бұл балалар қоғамдық тәртіпте, өмірде және бір-бірімен қарым-қатынаста жақсы қалыптасатын қызмет түрі. Ойынды ұйымдастыру арқылы балалар командасы бірге, ал ұйым арқылы әр бала әсер етеді. Ойын барысында бала белгіленген тәртіпке бағынып, өз ойлары мен істерін бөлімдермен үйлестіру қажеттілігіне тап болады. Бала тек тәжірибе, өзін-өзі көрсету, тәуелсіздік және қарым-қатынас тәжірибесін алады.

Шығармашылық жетістік ойындарда дамиды. Бұл ойлауда, рөлдерді ойнауда, қажетті ойыншықтарды, костюм элементтерін жасауда көрінеді. Ойын барысында баланың сөйлеуі, қолдары менбет-әлпеті қысқа мерзімді өмірде айқынырақ болады.

Ойын мектепке дейінгі мекемелерде балаларды тәрбиелеу мен дамытудың негізгі құралы болып табылады. Ойын мектепке дейінгі балалардың жетекші іс-әрекетіне айналады, онда мектепке дейінгі балалық шақтың барлық жаңа түрлері қалыптасады.

Ойын барысында баланың қоршаған ортаны білуі мен түсінуі нақтыланып, тереңдей түседі. Ойындағы кез-келген рөлді орындау үшін бала өзінің түсінігін ойын әрекетіне аударуы керек. Бірақ ойын балалардың білімі мен идеяларын шоғырландырып қана қоймайды,

сонымен қатар ересектердің басшылығымен жаңа білім алу процесінде белсенді танымдық іс-әрекет ретінде қызмет етеді.

Ойын барысында баланың айналасындағы шындықты өзгертуге деген ұмтылысы жаңасын жасау қабілетін дамытады. Бала ойын сюжетіндегі нақты және қиялдағы құбылыстарды, жаңа қасиеттері мен функциялары бар таныс заттарды біріктіреді (мысалы, ғарыш зымыраны). Бұл процестердің нәтижесі баланың қиялын және шығармашылық қабілеттерін дамыту болады[2].

Қандай да бір рөлді (дәрігер, жүргізуші) ала отырып, бала тек мамандықты және басқа да жеке қасиеттерді қолданбайды, ол осы рөлге енеді, біріктіреді, сезімдері мен көңіл-күйлеріне енеді, осылайша өзінің жеке басын байытады және тереңдетеді.

Мектеп жасына дейінгі балалардың ойын әрекетінің сипаты жасына қарай өзгереді. Мектепке дейінгі жастағы балалар үшін қарапайым өмірлік ойындарды көрсететін сюжеттік ойындар маңызды. Ереже көбінесе оқиғаның өзінде жасырылады. Сол сияқты, бұл жаста доп, шеңбер және мобильді ойындар жиі қолданылады.

Мектепке дейінгі жаста ашық ойындар, ережелері бар ойындар және шығармашылық ойындар (театр, театр және режиссерлік ойындар) қызықты бола бастайды.

Мектепке дейінгі мекемеде рөлдік ойындарды ұйымдастыру принциптері:

1. Мұғалім балалармен ойнауы керек. Балшық ол атқарады эмоционалдық серіктес, оған қызықты ойынды ойнау, бала өзіне-өзі, олар тең санаған тыс бағалау, ынта танытады.

2. Мұғалім мектепке дейінгі балалық шағында балалармен ойнауы керек, бірақ әр кезеңде олар жаңа нәрсені үйреніп, ойын құрудың күрделі тәсілдерін игеруі керек.

3. Ерте жастан бастап және одан әрі мектеп жасына дейінгі әр кезеңде ойын дағдыларын қалыптастыру кезінде баланы бір уақытта ойын трюктерін орындауға және олардың серіктестері – ересектер немесе құрдастары үшін маңыздылығын түсінуге бағыттау қажет.

Рөлдік ойын барысында баланың тілін дамытумен қатар, жеке қасиеттер қалыптасады. Қуаныш пен реніш, баланың айқын көрініс табады, ойын. Ойын барысында баланың психологиялық ерекшелігі-оның ойлауы, эмоционалды әсері ынталандырылады, белсенділігі артады, ерік-жігер, қиял дамиды, мұның бәрі баланың шығармашылық қабілеті мен талантын арттырады. Мектеп жасына дейінгі балалар өздері көрген, көрген және естіген нәрселерді ойын барысында қолдана алады. Ойын айналадағы шындықты көрсетеді. Ойын барысында Балалар әлемді тани бастайды, өз сезімдерін білдіруге, оған күш салуға, адамдармен қарым-қатынасты үйренуге мүмкіндік алады[3].

Қазіргі уақытта балаларды оқыту әдістері, соның ішінде ойын технологиялары кеңінен қолданылады. Яғни, ойындардың дамуы балалардың әмбебаптығына үлкен әсер етеді. Балалардың білім беру белсенділігін арттыру үшін ойын элементтерін тиімді пайдалану қажет. Ойын арқылы бала әлеуметтік тәжірибені үйренеді, сондықтан әр сабақта қандай ойын түрлерін қолдануға болатындығын сабақтың мазмұнына, мақсатына және жасына сәйкес таңдау керек екенін ескерген жөн.

Қорытындылай келе, ойындар балалардың танымдық белсенділігін арттырудың және олардың жеке ойлауын дамытудың бір тәсілі екенін атап өткен жөн. Олар кез-келген оқу материалын қызықты және тартымды етеді, балалардың көңіл-күйін көтеруге көмектеседі, оларды жұмысына риза етеді және тақырыпты оңай игереді. Тақырыпты ашуда ойындарды дамыту бойынша тапсырмалар жүйелі түрде қолданылады және ұйымдастырылады, бұл мұғалімге тақырыптың мақсатын ашуға мүмкіндік береді.

Әдебиет

1. Тебенова Қ.С., Рымханова А.Р. Арнайы психология. – Алматы: Дәуір, 2011. – 274 б.
2. Логопедия: Учебник для студентов дефектол. фак. пед. вузов / Под ред. Л.С.
3. А.Н.Аутаева., Ауызша сөйлеу тілін қалыптастыру әдістемесі.- Алматы-2018.-163 б.

ӘОЖ 336. 075

Бастауыш мектеп оқушыларының сөйлеу дағдыларын дамыту аспектілері

Туйтенова А.С.,
«Бастауыш оқытудың педагогикасы мен әдістемесі»
білім беру бағдарламасы бойынша магистрант,
ғылыми жетекшісі: Шакенова Т.Ж., п.ғ.к.,
Әлкей Марғұлан атындағы Павлодар
педагогикалық университеті

Резюме

В статье представлены результаты диагностики уровня развития активного словарного запаса младших школьников. Результаты исследования этапов экспериментов (констатирующий, формирующий, контрольный). Выявлена динамика развития речи младших школьников.

Abstract

The article presents the results of diagnostics of the level of development of the active vocabulary of younger schoolchildren. The results of the study of the stages of experiments (ascertaining, forming, control). The dynamics of speech development of primary school children is revealed.

Сөйлеу кез келген ақыл-ой әрекетінің негізі, байланыс құралы. Адам өмір бойы тілдің байлығын игере отырып, сөйлеуін жетілдіреді. Әрбір жас кезеңі оның сөздік қорының дамуына оң әсерін тигізеді.

Сөйлеуді меңгерудегі ең маңызды қадамдар балалар жасына – оның мектепке дейінгі және бастауыш мектеп жасына байланысты. Ерте жаста бала қарапайым құралдар арқылы қанағаттандыратын қарым-қатынас қажеттіліктерін дамытады. Басынан бастап сөйлеу әлеуметтік құбылыс ретінде, қарым-қатынас құралы ретінде пайда болады. Дамып келе жатқан бала, барған сайын күрделі тілдік бірліктерді пайдаланады. Сөздік қоры байытылған, фразеология игерілген, бала сөзжасам, сөзжасам және сөз тіркестерінің заңдылықтарын, әртүрлі синтаксистік құрылымдарды игереді.

Сөйлеу балаға қарым-қатынас жасауға ғана емес, әлемді тануға да көмектеседі. Бала үшін жақсы, сауатты сөйлеу-табысты оқу мен дамудың кепілі.

Сөйлеу әрекетін дамыту стихиялық процесс емес, ол белгілі бір педагогикалық басшылықты қажет етеді. Оқушылардың сөйлеу белсенділігі олардың қарым-қатынасында, қаттылықтың, үнсіздіктің, сөйлеуден қорқудың болмауында көрінеді. Мұғалім өз оқушыларымен кез-келген жағдайда "сөйлесуге" міндетті. Осындай жағдайда ғана бала өз ойын дұрыс және әдемі жеткізіп, дәл және анық айтып, шығармашылық қиялға, ассоциативті ойлауын дамытады. Ауызша және жазбаша сөйлеу дағдылары балада көптеген факторлардың әсерінен қалыптасады. Сондықтан балалардың сөйлеу әрекетіне, қарым-қатынасқа, өз ойларын білдіруге жағдай жасау өте маңызды.

Тиімді сөйлеу әсіресе қазіргі заманның негізгі мәселесі, сенімді сөздің мағынасы өскен кезде өте маңызды.

Бүгінгі мектеп тек білімді тұлғаны ғана емес, сол білімді іс жүзінде қолдана алатын саналы адамды дайындауы керек.

Сөйлеуді, тілді меңгеру-әлеуметтік белсенді тұлғаны қалыптастыру үшін қажетті жағдай.

Әр адамға қажет:

- жақсы дауысқа ие болу;
- анық және грамматикалық тұрғыдан дұрыс сөйлеуді үйрену;
- өз ойларыңызды өз түсіндірмеңізде (ауызша және жазбаша) баяндау;

- өз эмоцияларын әртүрлі интонациялық құралдармен білдіре білу;

- сөйлеу мәдениетін сақтау.

Сөйлеуді дамыту-бұл үнемі бақылау мен дамуды қажет ететін өте көп уақытты қажет ететін процесс.

Балаларды дұрыс сөйлеуге дамыту, сөйлеу дағдыларын қалыптастыру шарттары бар:

Бірінші шарт-қарым-қатынас қажеттілігі. Демек, сөйлеу мотивациясын анықтайтын, оқушыны сөйлеу қажеттілігінің алдына қоятын, оның қызығушылығымен бір нәрсені бөлісуге деген ұмтылысын тудыратын жағдайлар жасалуы керек.

Екінші шарт – сөйлеу ортасын құру. Балаларға сөйлеу үлгілерін беру керек. Сөйлеу ортасы-ата-аналардың, туыстарының, достарының, фольклордың, көркем әдебиеттің, бұқаралық ақпарат құралдарының, мұғалімдердің сөйлеуі, оқулықтардың тілі.

Сөйлеуді меңгеру-шындықты білу тәсілі. Яғни, сөйлеуге нақты материал қажет. Оқушы жақсы білетін нәрсені жақсы айтады немесе жазады: ол әңгіме тақырыбы бойынша білім, материал қорына ие болуы керек, содан кейін ғана ол маңызды нәрсені бөліп көрсете алады.

Сөйлеуді дамыту осы жұмыс деңгейлері бойынша жүргізіледі: айтылым, лексикалық, грамматикалық, мәтіндік тілде оның бірліктері (Дыбыс, Сөз, сөз тіркесі, сөйлем, мәтін) арасындағы объективті байланыстарды көрсетеді. Осы мақсатта тілдің әртүрлі аспектілерін зерттеу, сонымен қатар практикалық сөйлеу дағдыларын қалыптастыру қарастырылған.

Сөйлеудің айтылу деңгейі дауыстық мәліметтермен–фонетикалық және фразалық (логикалық), орфоэпиялық нормалармен, сөйлеу қарқыны мен кідірістермен, семантикалық және эмоционалды интонациялармен жұмыс жасауды қамтиды.

Сөйлеуді дамытудың лексикалық деңгейі бастауыш сынып оқушыларының сөздік қорын байытуды, нақтылауды және белсендіруді қамтиды. Адамның сөздік қоры белсенді және пассивті болып бөлінетіні белгілі.

Сөйлеуді дамытудағы мәтін деңгейі.

Монологиялық сөйлеудің ең қиын жазбаша түрі. Бұл ең егжей-тегжейлі және реттеуші. Жазбаша сөйлеуді ауызша сөйлеуден гөрі норматив ретінде оқыту оған қойылатын жоғары талаптармен байланысты: мәлімдеме құрылымының анықтығы, ойдың дұрыстығы, ой объектіге қатынасын білдіру, сөздерді, құрылымдарды, сөйлемдерді, экспрессивті құралдарды және т. б. қолданудағы дәлдік.

Бастауыш сынып оқушыларының сөйлеуін дамыту тиімді болуы үшін біз мынадай міндеттер қойдық:

1.Баяу сөйлеу қарқыны мен ырғағын, дұрыс тыныс алуын, орташа дыбыс деңгейін және интонацияны үйрету.

2.Балалардың сөздік қорын нақтылау, байыту және белсендіру; сөздердің дұрыс қолданылуын - заттардың атаулары, белгілері, әрекеттері және олардың мағынасын түсіндіру.

3.Балалардың естілетін сөздердің дыбыстық жағына (өзінің және басқа біреудің), есту жадына және сөйлеу аппараттарына назар аударуын дамыту.

Бастауыш сыныптардағы лексикалық жұмыс - сөйлеу дағдыларын дамытудың жалпы жүйесінде ерекше маңызға ие, өйткені сөйлеудің лексикалық жағының қалыптасуының жеткілікті деңгейі жалпы білім беру циклі пәндерінің оқу материалын саналы түрде игерудің, оқушылардың ауызша және жазбаша сөйлеуін толыққанды дамытудың маңызды алғышарты болып табылады. Лексикалық құрам-тілдің маңызды құрамдас бөлігі, оны ассимиляциясыз қарым-қатынас құралы ретінде сөйлеуді меңгеру мүмкін емес. Сондықтан мектепте оқушылардың сөйлеуінің лексикалық жағын дамыту мәселесі, әсіресе оның бастауында сілтеме, өзекті болып табылады. Бастауыш сыныптардағы лексикалық жұмыс қазақ тілі бойынша оқу бағдарламасының барлық бөлімдерінің талаптарын орындау кезінде жүзеге асырылады: сауаттылық сабақтарында, сөйлеу және грамматиканы дамыту сабақтарында, әдебиеттік оқу сабақтарында.

4-сыныпта сөйлеуді дамыту бойынша жұмыстың көп бөлігін қазақ тілі сабақтарында жүргіздік. "Қазақ тілі" оқулығын талдау 4-сынып полисемия және омонимия құбылыстары бойынша лексикалық жұмыстың сипаты тұрғысынан бағдарламада сөздік қорын белсендіруге ықпал ететін жаттығулар қарастырылған. Лексикалық тапсырмалардың сипаты әр түрлі: контекстегі сөздердің мағыналарын бақылау, осы сөздермен сөйлемдер құру, синонимия, антонимия, полисемия және омонимия құбылыстарының өзара байланысын түсіну. Мұндай жұмыс сөздер арасындағы жүйелік қатынастар туралы алғашқы идеяларды қалыптастыруға мүмкіндік береді. Оқушылардың сөздік қорын байыту үшін әр түрлі жаттығуларды қолдана отырып, олар үшін бейтаныс сөздердің мағынасына жүйелі түрде назар аудару қажет. "Қазақ тілі" оқулығында 4-сынып "түсіндірме сөздігі" бойынша сөздің мағынасын түсіндіруге бағытталған жаттығулар жеткіліксіз, сөйлеуді дамытуға арналған жаттығулар: қысқаша презентация, эссе, синонимдер мен антонимдерді табуға арналған жаттығулар. Сондықтан бастауыш сынып оқушыларының сөздік қорының байлығының критерийлері ретінде біз синонимдер, антонимдер, салыстырулар және эмоционалды бағалау лексикасы сияқты тілдік құралдардың қолданылуын және әртүрлілігін анықтадық. Эксперименттік жұмыс- Павлодар қаласы №24 ЖОББМ 4 "В" сыныбында жүргізілді.

Бастауыш сынып оқушыларына сөздіктің бастапқы көлемін зерттеу үшін диагностикалық бөлімжүргізілді, оның мақсаты – қазақ тіліндегі оқу материалын сәтті меңгеру үшін қажетті оқушылардың белсенді сөздігінің бастапқы көлемін анықтау болды.

Диагностикалық бөлім зерттеуде үш негізгі функцияны орындады:

- қалыптастырушы, әрбір бала үшін және жалпы сынып ұжымы үшін одан әрі оқыту перспективаларын құру мүмкіндігі.

- бағалау, экспериментке қатысушылардың сөйлеу дамуының бастапқы деңгейін анықтау мүмкіндігі.

Бағалау критерийлері:	
Дұрыстығы-білім алушы дұрыс анықтаманы таңдады.	
Дұрыс-1 ұпай	Дұрыс емес-0 ұпай

Бөлінген критерийлер негізінде бастауыш сынып оқушыларының сөйлеуінің лексикалық жағының үш деңгейі бөлінді: төменгі, орташа және жоғары деңгей.

1. Төменгі деңгей-сөйлеуде мүлдем қолданылмайды немесе бейнелеу-экспрессивті құралдарды аз мөлшерде қолданады.

2. Орташа деңгей - сөйлеу кезінде бейнелеу және экспрессивті құралдарды қолдануы жеткіліксіз.

3. Жоғары деңгей - сөйлеу кезінде бейнелеу және экспрессивті құралдарды жеткілікті мөлшерде қолдана алады.

Практикалық жұмыс барысында біз экспериментке арналған бірқатар тапсырмаларды орындадық. Тапсырмалар оқушылардың белсенді сөздігін анықтауға бағытталған болатын.

1-жаттығу "Сөздерді атаңыз" Р.С. Немовтың әдістемесі негізінде өткізілді. Жұмыс барысы: мұғалім балаға тиісті топтағы сөз реті бойынша қоңырау шалып, әр топқа қатысты басқа сөздерді(жануарлар, өсімдіктер, заттардың түстері) өз бетінше тізіп беруін сұрайды, нысан мен түстен басқа заттардың басқа белгілері, адамның іс-әрекеті, адамның іс-әрекетін орындау тәсілдері, адамның іс-әрекетінің сапасы). Сөз топтарының әрқайсысының атауына 20 секунд, ал тұтастай алғанда барлық тапсырманы орындау-160 сек. Егер баланың өзі қажетті сөздерді тізімдеуді бастау қиынға соғатын болса, онда мұғалім оған осы топтағы бірінші сөзді атау арқылы көмектеседі және баладан тізімді жалғастыруды сұрайды.

Зерттеуге 24 оқушы қатысты. Олардың ішінде 13 баланың даму деңгейі жоғары екендігі анықталды, олар әртүрлі топтарға қатысты 35-тен 39-ға дейін сөз атады. 8 оқушының даму деңгейі орташа, олар әр түрлі топтарға қатысты 24-тен 34-ке дейін әр түрлі сөздерді атады. Тек 3 оқушының даму деңгейі төмен болды, олар әртүрлі топтарға қатысты 20-24 сөзден атады.

Жоғары деңгей 35-39 сөз	Орташа деңгей 24-34 сөз	Төменгі деңгей 20-24 сөз
13 оқушы	8 оқушы	3 оқушы

4-сыныптағы оқушыларда сөйлеудің даму деңгейі жалпы жасына сәйкес келеді деген келесі қорытынды жасауға болады.

2-жаттығу бұл тапсырмада оқушыларға мағынасы жағынан жақын сөздерді (саны шектелмеген) мысалдарға таңдау ұсынылды:

Азық – түлік-....., сұлу-....., мықты-.....

Бұл тапсырманы орындауға 5 минут уақыт бөлінді.

Оқушылардың 75% - ы бұл тапсырманы толығымен еркін орындады. Бірақ әр сөзге бір ғана синоним таңдалды, дегенмен олардың мағынасына жақын барлық белгілі сөздерді жазу ұсынылды. "Азық-түлік" сөзіне оқушылардың көпшілігі "тамақ" синонимін таңдады. "Сұлу" сөзінің синонимдерінің ішінде балалар келесі лексикалық бірліктерді көрсетті: "көрікті", "әдемі", "көркем"; "Мықты" сөзіне – күшті, "білекті", "батыл".

Сөздердің синонимдерін тап:			
Азық-түлік			
Сұлу			
Мықты			

Бұл зерттеу бізге оқушылардың сөздік қоры аз және оны қазақ тілі мен әдебиеттік оқу сабағында әртүрлі жаттығулар жасау арқылы толықтыру қажет деген қорытындыға келдік.

Эксперименттің қалыптастырушы кезеңінен кейін эксперименттің бақылау кезеңі жүргізілді, оның мақсаты эксперименттік сыныптағы бастауыш сынып оқушыларының сөздік қорының деңгейін қайта анықтау болып табылды. Эксперименттің бақылау кезеңінде эксперименттің анықтаушы кезеңіндегідей критерийлер бойынша талданған ұқсас тапсырмалар қолданылды. Талдау нәтижесінде сыныптың оң динамикасы анықталды. Оқушылар бұл тапсырмаларды үлкен қуанышпен орындады, өйткені олар өз дағдыларын көрсетуге тырысты. Сонымен қатар, бұл жұмысты орындау эксперименттегі тапсырмаларды орындауға қарағанда 1,5 есе аз уақытты алды. Бұл тәжірибе бізге оқушылардың сөйлеу дағдыларының жетілгендіктерін көрсетті.

Экспериментті талдау барысында оқушылар сөйлеуді дамытуға және жаңа сөздерді үйренуге бағытталған әртүрлі жаттығулардың көмегімен белсенді сөздік қорын жүйелі түрде толықтырғандығы, оқу экспериментінен кейін 4 "В" сынып оқушыларында белсенді тіл

сөздігі толықтырылғаны анықталды. Әрине, бұл жұмыс аяқталмауы керек, оны әр сабақта жалғастыру керек, өйткені сөйлеу жаттығулары, әдетте, қысқа мерзімде айтарлықтай әсер етпейді. Сөйлеуді дамыту мұғалім мен оқушылардың ұзақ, қажырлы еңбегін қажет етеді.

Әдебиет

1. Қазақстан Республикасының Білім беруді дамытудың 2011-2020 жж. арналған Мемлекеттік бағдарламасы. – Астана, 2010 ж. <http://adilet.zan.kz/kaz/docs/U1000001118>

2. Григорьева Т. П. Развитие речи младших школьников // Молодой ученый. — 2014. — №14. — С. 289-292.

3. Байтұрсынов А. Тіл тағылымы, - Алматы «Ана тілі» 2012 ж.

4. Львов М. Р. Методика преподавания русского языка в начальных классах. - М.: Издательский центр "Академия", 2002.- 464с.
13)Львов М. Р. Методика развития речи младших школьников. 65 с

5. Бастауыш білім берудің мемлекеттік жалпыға міндетті стандарты. ҚР Үкіметінің 2012 ж. 23 тамыз № 1080 қаулысы. <http://adilet.zan.kz/kaz/docs/P1200001080>

6. Бобровская, Г.В. Активизация словаря младших школьников [Текст] / Г.В. Бобровская // Начальная школа - 2010- № 4- С.47- 52.

ӘОЖ 372.851.6

Математикалық талдау есептерін қолданбалылық бағдарда оқыту әдістемесі

Аймбетова М.Т., магистр, аға оқытушы,
Қызылорда «Болашақ» университеті
(Қызылорда қаласы)

Резюме

В статье рассматривается, что математика средней школы делится на несколько видов в зависимости от межпредметной связи и прикладной направленности задач.

Abstract

In the article, it is considered that secondary school mathematics is divided into several types depending on the interdisciplinary connection and the applied direction of problems.

Математиканы оқытуда оқушының таным белсенділігін арттыру үшін де оқушы пәнге қызғуы керек.

Оқушының ой-өрісін, белсенділігінің, ізденімпаздығының арта түсуі, олардың өздігінен ізденуін, ойлануын, өз бетімен қорытындылар жасау қасиетін дамытады.

Математика сабағында теориялық материал мен есеп шығару материалын тығыз байланыстырып, оқушының нақты да жүйелі

математикалық деңгейлік дағдысын қалыптастыру қажет. Себебі бұл дағды математиканы әрі қарай меңгеруге, оны өмірде, практикада қолдануға керек болады.

Математиканы қолданбалы бағытта оқыту деп - математиканы оқытуда техника мен оған жақын ғылымдарда оны қолдануды, халық шаруашылығы мен тұрмыста қолдануға бағыттау немесе оқытуға техникалық бағыт беруді, яғни физика, химия, биология, география, сызу, технология сабақтары курсымен байланыс орнатуды, компьютерлік сауаттандыруды, математикалық ойлау және жұмыс дағдысын қалыптастыруды, оқушыны есептер шешуге, мысалдар шығартуға, оқушы өз бетінше есептей білу дағдысын қалыптастыруды айтады.

Қолданбалы есептерді шығару оқушылардың басқа пәндерді оқып білуге, еңбек барысында, күнделікті өмірде математиканы қолдана білуге қажетті білімдер, іскерліктер мен дағдыларды қалыптастыруға ықпал жасайды. Кейбір жағдайларда қолданбалы есептерді шығару барысында көптеген мұғалімдер ол есептің математикалық моделін құруға, мысалы, теңдеу құруға оны шешуге көбірек назар аударады. Әрине бұл дұрыс. Бірақ та мұндай есептерді шығару сан жағынан аз болса да, ол есептердің бастапқы берілген шарттарын талқылауға, оларда берілген шамалардың мән-мағынасын анықтауға, сондай-ақ ол есепті шешудің таңдап алынған жолын және құрылған математикалық модельдің дұрыстығын анықтап талдауға аса назар аудару қажет. Өйткені, қолданбалы есептерді шығару барысында бұл мәселе оқушыларда үлкен қиындық туғызады. Сонымен қатар оқушыларда қолданбалы бағыттағы ойлаудың жүзеге асуына үлкен әсерін тигізеді.

Математиканы қолданбалы оқыту үшін мұғалім сабақ барысында қолданылатын әдістерді, оқыту құралдарын, әр сабақтың мақсатын, міндеттерін – барлығын осыған бағыттауы керек.

Мысалы: алгебра және геометрия сабақтарында оқушылар есептерді үйрену, теңдеулерді шешу, координаттар әдісін меңгеру барысында, математикалық амалдар қолданғанда, векторларға амалдар қолданғанда математикалық талдауды өткенде, талдау және сызба әдістерін қолдану барысында оқушының назарын математикалық әдістің әмбебаптығына, әр жеке мысалдарда қалай қолданылатындығына назар аударып отыруы шарт.

Математикалық білім беруде пайдаланылатын қолданбалы сипаттағы есептер жүйелерін жетілдірудің басты ерекшеліктері:

- математикалық білім берудің мақсаттары мен міндеттерін іске асыруға бағытталған практикалық әрекет пен үздіксіз білім беруде пайдаланылатын қолданбалы сипаттағы есептер мазмұнының арасындағы бірлікті, осы есептердің мазмұнын жаңартуды экологиялық, республикалық, ұлттық-аймақтық материалдар

пайдалану арқылы іске асыруда жүйелілік, үздіксіздік, пәнаралық принциптерді басшылыққа алу;

- математика сабағында экологиялық білім мен тәрбие беру көбінесе, табиғатты тиімді пайдалану идеясын және экологиялық мәселелердің әлемдік мәнін сипаттайтынын ескеру;

- қоғам талабына сай білім беруде математикалық білімнің адамдардың қоршаған ортада, мәдени құндылықтар айдынында еркін бағдарлай алуына әр түрлі ақпараттар ағынында өзіндік баға бере алуына мүмкіндік беретін маңызды құрал екендігінің ескерілуі.

Мұндай жетілдіру математикалық білімнің сапасы мен оның күнделікті өмірдегі қолданымын, сабақ тиімділігін арттыруға, табиғатты негізгі байлық деп түсінуге көмектесетін экологиялық, экономикалық білім мен тәрбие беруге, яғни математикалық білім беруді ізгілендіруге мүмкіндік береді.[1,144 б.]

Есептің жүйесін жетілдірудің жетекші бағыттары:

а) есеп мазмұнындағы ақпараттардың жаңалығы;

ә) пәнаралық байланыстың сақталуы;

б) есеп мазмұнының оқушыны қызықтыратындай болуы, яғни есеп мазмұнына пайдаланылған материалдың оқушы өміріне етене жақындығы;

в) есептердің қолданбалы бағыттағы, олардың өмірде өзіндік мәнділігі;

г) есеп мазмұнының тәрбиелік маңыздылығы;

Есептердің қолданбалы бағытына қарай бірнеше түрге бөлуге болады. Олардың біріншісіне, яғни ең төменгі деңгейіне қажетті математикалық модельді құруға керекті мәселелер есептің шартында тікелей беріледі. Мұндай есептердің таза математикалық есептерден айырмашылығы ондағы шамаларға қандай да бір мазмұнды мағына беріледі. Мектеп курсына мұндай есептер қарапайым теңдеулер құруға берілген практикалық есептер болып табылады.

Екінші деңгейіне, оқушылар оларды шешу барысында есептің шартында айтылмаған, бірақ өте қарапайым, адамдардың күнделікті өмірінде кездесетін математикалық тәуелділіктерді (мысалы, заттың құны, бағасы және саны арасындағы, дененің бірқалыпты қозғалысындағы жылдамдық, уақыт және жүрілген жол арасындағы тәуелділіктер т.б.) қолдану арқылы шығарылатын есептер.

Үшінші деңгейдегі түріне, оқушылар оларды шығару үшін басқа пәндерді (физика, химия, биология және т.б.) оқып, білу барысында меңгерген қандай да бір заңдылықты немесе оқулықтан, ия болмаса анықтамадан белгілі бір материалды тауып қолдану арқылы шығарылатын есептерді жатқызамыз.

Төртінші деңгейдегі түріне, оқушылар есептерді шығаруды жеңілдету үшін қандай да бір ұйғарымдар жасауға немесе есепті шығаруға онша маңызды емес мәселені ескермейді, ия болмаса, артық

берілген мәліметтерді қарастырмайды, ал жетіспейтін материалдар болса, оларды тауып есеп шартымен қосып қарастырады. Мұндай есептерді шығару барысында оқушылар күнделікті өмірде кездесетін қиыншылықтарды шешуде жақын жағдайда болады. Есеп шығару мұғалімнің басшылығымен жүзеге асуы қажет.

Ең жоғары дәрежедегі бесінші деңгейіне нақты бір физикалық объектіге немесе құбылысқа байланысты мәселелер жатады.

Мына математикалық ұғымдарды: сан, функция, вектор, өлшемдер (ұзындық, аудан, көлем), туынды, интегралды қалыптастыру үшін кең жоспарлы политехникалық әдістерді қолдану қажет. Осы ұғымдардың әртүрлі жағдайда түрліше қолдануымен таныстыра отырып, ұғындыру қажет. Бір құбылысты әр түрлі эквивалента әдістерімен түсіндіру әдістемелік қиындықтар туғызады.

Туынды ұғымына бірнеше көзқарасты келтірейік. Ізделінетін функцияны қозғалыс заңы деп қарастырайық, онда туынды жылдамдық болады. Геометрияда туынды-жанаманың бұрыштық коэффициенті болады. Туындының осы көп тараған екі интерпретациясы оқушыға туындының қасиетін толық көрсете алмайды. Қысқа арақашықтықта кез келген функция болады. Егер функцияның графигін микроскоппен қарасақ, онда түзудің кесінділері түрінде бейнеленеді.

Аргументтің өзгеруінің қысқа аралығында функцияны сызықтық функциямен ауыстыру, туындыны қолданып, дифференциалдық есептеулердің бірінші есебі болып табылады. Лейбництің көзқарасы бойынша алғашқы ұғым ретінде дифференциал шығады да, ал туынды одан шығатын туынды ұғым болады. Туынды ұғымын енгізгенде бірінші орынға локальді аппроксимация ұғымы шығады (қателігі есептелуі керек).

Интегралды қолданғанда екі жағдайды айыра білуіміз керек:

- 1) интегралды қосындының шегі ретінде енгізу;
- 2) алғашқы функцияның айырымы ретінде енгізу;

Мысалы, лездік жылдамдық ұғымын енгізгенде алғашқы бейне координаттар болады, ал стерженнің локальді тығыздығын есептегенде стерженнің бөлігінің массасы алғашқы ұғым болады. Себебі, соңғылар алғашқының туындысы. [2,88 б.].

Берілген жылдамдық бойынша жолды есептегенде оның интегралдық қосындысы бойынша емес, алғашқы функциясының айырымы ретінде қарастырған дұрыс. Ал бірақ күштің жұмысын есептегенде күшке қарағанда жұмыс екінші ұғым болып табылады. Сондықтан ол интегралдық қосындының шегі ретінде есептелінеді.

Жалпы-білімдік оқу біліктері болашақ инженерлердің математикалық мәдениетінің негізі болып саналады және математиканы оқытуда барлық жылдар бойына үздіксіз қалыптасады.

Болашақ маманның математикалық білімінде практикалық біліктің басқа да жүзеге асу жолдары- математикалық есептерді шығарудың вариативтілігінің маңыздылығы аз емес екендігін атап өтуге болады.

Математикалық курстарда қолданбалылық сұрақтарды көрсету оқушылардың қызығушылығын тудыруға және теориялық материалдардың игерілуіне жәрдемдеседі. Егер оқушы ғылымның қоғамның белгілі бір сұраныстары нәтижесінде пайда болғанын байқай білсе, егер ол алдында өз мамандығы қойған міндеттерді шешуде ғылымның ықпал жасайтынын көре алса - бұл оның өз ісіне деген қызығушылығын тудырғандығының белгісі. Құрғақ баяндау кезінде қиындықтар келтіретін кейбір теориялық мәселелерді практикалық сабақтарда оқушы жеңуге ұмтылыс танытса және қиындықтың қалай және неден пайда болғанын түсінсе оларды меңгеруге жеңіл болады.

Әдебиет

1. Алпысов А.Қ. Математиканы оқыту әдістемесі: Оқу құралы / А.Қ. Алпысов.- Павлодар, 2012.- 155 б.
2. Терешин Н.А. Прикладная направленность школьного курса математики: Кн. для учителя. - М.: Просвещение, 1990.

ӘОЖ 76.02 : 502.1 : 75

Графика тәсілдері арқылы қоршаған ортаны бейнелеу әдістері

Ескуниева М.Е.,
аға оқытушы,
Қызылорда «Болашақ» университеті
(Қызылорда қаласы)

Резюме

Статья посвящена изучению и описанию основных подходов графического стилизации природных форм, которые в дальнейшем послужат методической помощью в освоении студентами изобразительных навыков. В статье рассмотрены реалистические и творческие способы изображения окружения с помощью основных средств изображения графики: точки, пятна, линии, штриха.

Abstract

The article is devoted to the study and description of the main approaches to graphic stylization of natural forms, which in the future will serve as methodological assistance in the development of students' visual skills. The article discusses realistic and creative ways of depicting the environment using the main means of graphic representation: dots, spots, lines, strokes.

Қазіргі уақытта көркемдік білім беру білім беру саласындағы мемлекеттік саясаттың маңызды бағыттарының біріне айналды және елдің ұлттық мәдениетін сақтауға және оны одан әрі дамыту үшін перспективалар жасауға бағытталған. Осы мақсаттарға қол жеткізуде көркемдік-эстетикалық бағыты бар жалпы білім беретін мектептерге үлкен рөл беріледі, ал олардың біріктіруші факторы, тиісінше, оқушыларды көркемдік-эстетикалық цикл пәндеріне оқыту болып табылады. Бұл пәндерді зерттеу кезінде жазықтықтағы кескінмен байланысты және табиғи формаларды дамыған қабылдауға, сондай-ақ көркем образ жасау кезінде әртүрлі графикалық құралдар мен әдістердің көмегімен оларды бейнелеуге негізделген сурет салудың графикалық түріне ерекше назар аударылады.

Графикалық кескінді орындау процесінде көркем бейнені құрудың маңызды құралдарының бірі-сәндеу. Бейнелеу өнері сабақтарында оқу процесінде стилизация табиғи формаларды салу барысында, әсіресе кескіннің бастапқы кезеңінде шешуші фактор болып табылады. Нәтижесінде, стилизация - бұл студенттердің шындық туралы іргелі білімдерін қалыптастыратын, оның бейнелі көрінісі туралы көркем және жалпыланған идеяларды қалыптастыратын және ұлттық стильдің ерекшеліктерін түсінетін әдіс екенін атап өткен жөн. Осылайша, "графика", "стилизация", "табиғи формаларды салу" сияқты ұғымдарды зерттеу арқылы оларды оқушыларға қатысты қол жетімді түсіндірудің жолдары мен әдістерін анықтау қажеттілігі туындайды. Шындықты мұқият зерттей отырып, графикадағы өнерді стильдеу бағытында түсіну студенттерге ұлттық мәдениеттің өзіндік ерекшелігін тереңірек түсінуге көмектеседі.

Графика арқылы қоршаған шындықты бейнелеу әдістерінің бірі-реалистік әдіс деп аталады. Оның негізінде суретшінің нақты шындықты дұрыс көруі мен түсінуі туралы ереже жатыр. Реалистік әдіс графика арқылы бейнелеудің дұрыс ережелері мен әдістерін игеруге көмектеседі. Реалистік әдіспен жасалған сурет көрермен үшін түсінікті және сонымен бірге бейнелі. Бейнелеусіз көркем шығарманың идеялық ниетін және тұтастай алғанда онда бейнеленген нәрсені анықтау қиын. Қоршаған шындықты бейнелеудің нақты әдістеріне табиғатты ұзақ талдау (ұзақ сурет салу әдісі) және қысқа эскиздер әдісі (эскиз әдісі) сияқты әдістер жатады.

Табиғатты ұзақ уақыт талдау әдісі кеңістіктегі (яғни жазықтықтағы) форманы бейнелеу заңдылықтарын терең және байыпты зерттеуді қамтиды. Ол табиғат формаларының құрылымдық заңдылығына, перспективалық заңдарға сәйкес жазықтықтағы бейнелеу ережелері мен әдістеріне негізделген. Мұның бәрі суретшіге объектінің сыртқы белгілерінің артында оның жасырын құрылымы мен сипаттамалық ерекшеліктерін, сондай-ақ форма құрылымының

заңдылықтарын көруге көмектеседі. Ол табиғатқа саналы түрде қарайды, оны өзінің құрылыс заңдарына сәйкес талдайды және бейнелейді.

Қоршаған шындықты бейнелеудің екінші әдісі-эскиз әдісі табиғаттың жалпы әсерін береді, ең бастысы және маңыздысы егжей-тегжейлерді зерттемей: тән пропорциялар, қозғалыс, жеке ерекшеліктер. Эскиздер тез, қысқа, шағын эскиздер деп аталады.

Шығармашылық әдіс негізінде қоршаған шындықты бейнелеу суретшінің бұрын алған білімі мен дағдылары негізінде жұмыс жасауын білдіреді. Мұнда шығармашылық процесс басым, оның басты мақсаты - көркем образ жасау. Шығармашылық әдіс негізінде жұмыс жасау кезінде сурет салу кескінді құру процесі ретінде зерттелмейді, ол суретшіге бұрыннан белгілі. Реалистік әдістен айырмашылығы, жоғарыда айтылғандай, керісінше, кескінді құру процесі оқушыға әлі белгісіз, ол бұл процесті енді ғана зерттей бастады. Шығармашылық әдіс сурет салу жаңа және түпнұсқаны құру үшін алынған білім мен дағдылар негізінде жүзеге асырылатындығын білдіреді. Бейнелеу өнеріндегі шығармашылық әдіс міндетті түрде жеке сипатта болады, авторлық көзқарасты және қоршаған шындықтың құбылыстары мен объектілерін көркемдік өңдеуді және нәтижесінде оларды жаңалық элементтерімен бейнелеуді білдіреді.

Шығармашылық әдіспен қатар оның төменгі деңгейі бар, ол еліктеуге дайын үлгінің болуын көздейтін және белгілі бір дәуірдің стиліне, белгілі көркемдік ағымдарға, белгілі бір халықтың шығармашылығының стильдері мен әдістеріне, әйгілі шеберлердің стильдеріне еліктеуден тұратын еліктеу әдісі. Дегенмен, бұрыннан бар үлгіге қарамастан, еліктеу әдісі тікелей көшіру сипатына ие болмауы керек. Шығармашылық әдістің теориялық негізін шынайы жаңаны құру - бұл табиғатта жоқ, қоршаған әлемде жоқ нәрсені жасау деген ұстаным деп санау керек, дегенмен бұл жаңаның басты және жалғыз көзі сол табиғат, сол әлем болуы керек.

Сонымен, графика арқылы қоршаған шындықты бейнелеу әдістері екі үлкен топқа бөлінеді: реалистік әдістер және шығармашылық әдістер. Әдістер кез-келген мақсатқа жетудің, нақты міндеттерді шешудің кілті немесе өзіндік тәсілі болып табылады. Біз қарастырған әдістер барлық шығармашылық процесті оның барлық кезеңдерінде алдын-ала анықтайды. Қоршаған шындықты бейнелеу әдістерінің негізінде психикалық процестер (шындықты қабылдау және түсіну) және іс-әрекеттің сипаты (қоршаған шындықты көрсету тәсілі) жатыр. Айналамыздағы табиғат-көркем шығармашылықтың тамаша нысаны. Бір пәнді шексіз рет үйренуге және көрсетуге болады, тапсырмаға және тәжірибеде қолданылатын әдіске байланысты оның жаңа жақтарын үнемі ашады.

Нүкте жазықтықтағы графикалық екпін ретінде ерекшеленеді. Салыстырмалы түрде кішкентай мөлшеріне қарамастан, ол стильдендірілген композицияны құруда өте кең мүмкіндіктерге ие. Ол көбінесе оның бүкіл құрылысының орталығы болып табылады [2].

Композициялық құрал ретінде қарастырылған нүкте көрерменнің назарын өзіне аудара алады. Мұның бәрі композицияда анықталған қасиеттерге байланысты: жазықтықтағы орналасуы, салыстырмалы мөлшері, силуэті, толтыру тығыздығы, жарықтығы және т.б. бұл тұрғыда ол композицияны құрудың басқа графикалық құралдарымен, олардың көркемдік қасиеттерімен тығыз байланысты.

Егер нүкте осы құралдардан қасиеттері бойынша күрт ерекшеленсе, ол композицияда ең көп ерекшеленеді. Егер оларға жақындаса, оның басым мәні төмендейді. Содан кейін ол жалпы композицияның тең бөлігін құрайтын бірқатар басқа құралдарға қосылады. Осылайша, нүктенің көркемдік қасиеттері сызықтың, дақтың және түстің қасиеттерімен тікелей байланысып, тұтастай үйлесімді, графикалық жазықтықты құрайды.

Дақ-графиканың тағы бір экспрессивті құралы-бұл беттің қалған бөлігінен тек түсімен ерекшеленетін жер деп түсініледі. Кескін құралы ретінде дақ көбінесе таза түрінде қосымша құралдарсыз қолданылады. Дәл дақтың көмегімен силуэт жасалады. П.Пикассоның көптеген суреттері дақ/силуэт арқылы жасалған кескіндердің экспрессивтілігінің мысалы болып табылады.[2].

Дақ (тональды немесе түсті) эскиздерде де, эскиздерде де, композиция эскиздерінде де үлкен маңызға ие. Тональды дақты графикалық құрал ретінде қолдану қажеттілігі негізінен композицияның мәселелерін шешуде туындайды: форманың көлемін анықтау немесе баса көрсету үшін, оның жарықтандырылуын беру үшін, пішінді бояудағы тон күшін, оның бетінің құрылымын көрсету үшін, көлемді пішінді қоршап тұрған кеңістіктің тереңдігін беру үшін.

Сызық-ұзартылған және жіңішке кеңістіктік объект; бейнелі мағынада-бір-бірімен байланысқан объектілер тізбегі. Сызық бейнеленген тақырыптың сипатын ғана емес, сонымен қатар суретшінің эмоционалды күйін де білдіреді, сондықтан ол шешуші және батыл, серпінді және жылдам, сенімсіз т. б. болуы мүмкін.

Сызық қағаз парағының бетіндегі барлық нүктелерімен жатыр және бұл жазықтықтың екі өлшемділігіне баса назар аудара отырып, кескінді формат шегінде ұстайды. Контур сызығы заттың пішінін қоршайды. Жазықтықта тек сызықтар салынғанына қарамастан, контурдың ішінде бейнеленген заттың тонусы оны қоршаған жазықтықтың фонына қарағанда күңгірт немесе ашық болып көрінеді. Сонымен қатар, сызықтық сурет тақырыптың көлемінің әсерін бере алады. Композициядағы практикалық жұмыс көбінесе сызықтық

сызбадан басталады. Онда композицияның кейінгі, неғұрлым пысықталған эскиздері көрініс табады.

Өнер теориясындағы штрих жұқа сызық, сызық ретінде анықталады. Графикадағы штрих мүмкіндіктері өте бай-оның көмегімен сіз тақырыптың құрылымын, модельдеуін, күннің немесе жылдың уақытын және автордың көңіл-күйін жеткізе аласыз. Қарындаштың қысымына байланысты сиямен қалам қараңғы немесе ашық, жұмсақ немесе қатты болады. Штрихтың пластикалық қасиеттері әртүрлі көркемдік мүмкіндіктер береді. Әр түрлі бағытта параллель немесе қиылысатын соққылар қатарында қажетті күштің штрих-тональды дақтары пайда болады. Сызуды сызықтары суретшінің қалауы бойынша ұзын, қысқа, қалың болуы мүмкін, біртіндеп және біртіндеп жұқа, әрең көрінетін "өрмекші торларына" ауысады. Көлемді пішіннің жарық және көлеңкелі бөліктеріндегі сызықтардың әртүрлі қалыңдығы кеңістіктің тереңдігін беруге мүмкіндік береді. Көптеген параллель немесе қиылысатын сызықтар қажетті күштің штрих-тональды дақтары деп аталады.

Графика арқылы қоршаған шындықты бейнелеу әдістерін сипаттай отырып, келесі қорытындыға келуге болады. Әдістер кез-келген мақсатқа жетудің, графикалық кескінмен жұмыс жасауда нақты мәселелерді шешудің өзіндік әдістері болып табылады. Біз қарастырған әдістерді екі үлкен топқа біріктіруге болады: реалистік әдістер және шығармашылық әдістер. Әдістер табиғаттың түпнұсқалық көрінісін немесе түрлендірілген формаларын игеруге көмектеседі, яғни суретшінің даралығы арқылы көрінетін сынуды тудырады. Оларды меңгеру, ең алдымен, жазықтықтағы графикалық тіл элементтерін ұйымдастыру құралдарын түсіну үшін қажет.

Әдебиет

1. Беляева, С.Е. Спецрисунки и художественная графика [Текст]: учеб. для вузов / С.Е. Беляева, Е.А. Розанов. - М.: Академия. - 2006. - 240 с.
2. Бялик, В.В. Графика [Текст]: учеб. для вузов / В.В. Бялик. - М.: Академия. - 2010. - 215 с.
3. Григорьева, И. В. Линия в декоративной композиции [Текст] / И.В. Григорьева // Изобразительное искусство в школе. - 2014. - №10. - С. 5-12.
4. Кандинский, В.В. Точка и линия на плоскости [Текст] / В.В. Кандинский. - СПб.: Азбука -классика. - 2011. - 232 с.
5. Дагладиян, К.Т. Декоративная композиция [Текст] / К.Т. Дагладиян. - Ростов - н/Д.: Феникс. - 2012. - 301 с.
6. Логвиненко, Г.М. Декоративная композиция [Текст]: учеб. пособие для студ. вузов / Г.М. Логвиненко. - М.: Владос. - 2013. - 224 с.

7. Соколова, Е.О. Стилизация как средство создания художественного образа в процессе натурального и декоративного рисования [Текст]: дис... канд. ист. наук: 17.01.10: защищена 22.04.10: утв. 15.05.10 / Елена Олеговна Соколова. - М.: Изд-во МГУ, 2015 - 244 с.

ӘОЖ 004.352.243 : 004.93

Инклюзивті білім берудің шетелдік тәжірибесі

Жалғас А.Н., магистр, оқытушы,
Қызылорда «Болашақ» университеті
(Қызылорда қаласы)

Резюме

Под инклюзивным образованием понимаются изменения в системе общего образования, направленные на вовлечение людей с ограниченными возможностями в общество посредством обучения вместе с людьми без инвалидности. Это изменение направлено на развитие условий для дальнейшего доступного образования, в том числе для инвалидов. Инклюзивное образование стремится развивать гибкое обучение для удовлетворения различных образовательных потребностей.

Abstract

Inclusive education refers to changes in the general education system aimed at involving people with disabilities in society through learning with people without disabilities. This change is aimed at developing conditions for further accessible education, including for people with disabilities. Inclusive education strives to develop flexible learning to meet diverse educational needs.

Батыс еуропа елдеріндегі мүмкіндігі шектеулі балаларды біріктіріп оқыту бойынша психологиялық-педагогикалық ғылыми әдебиеттерді зерттей келе, инклюзивті білім беру – мүмкіндігі шектеулі балалардың сапалы білім алуына мүмкіндік беретін басты тенденция болып табылады. ХХ ғасырларда көптеген мемлекеттер (АҚШ, Ұлыбритания, Швецария, Германия, Италия) тәжірибелерінде интеграциялық амал принципі жүзеге асырыла бастады. Оның мәні — дамуында ауытқуы бар балаларды жалпы білім беру жүйесіндегі қалыпты балалармен оқытуды дамытуға мүмкін деген мағынаны білдіреді.

Дегенімен, көптеген дамыған мемлекеттерде мүмкіндігі шектеулі балалардың білім алуындағы жаңа формасы - инклюзивті білім беру болып табылады. Инклюзивті білім беру - жалпы сыныптарда әрбір баланың тиімді және қолайлы білім алуы.

Сьюзен Петерстің «Инклюзивті білім беру: барлық балаларға арналған стратегия» зерттеу жұмысында инклюзивті білім беру жүйесін жалпы білім беру жүйесіне енгізуде туындайтын қиындықтарды шешудегі тиімді жолдарды қарастырады. Сьюзен Петерстің зерттеу жұмысы 6 бөлімнен тұрады. Әр бөлім инклюзивті білім беру жүйесіне толық анықтамалар мен деректерден тұрады. Олар төмендегідей:

I. Инклюзивті білім беруге қарасты жалпы сұрақтар мен мәселелер, біріктіріп оқыту стратегиясын құрудағы негізгі принциптері, сонымен қатар инклюзивті білім беру жүйесін енгізудегі базалық деңгейлері ұсынылған;

II. Солтүстік елдерінде инклюзивті білім беруді енгізудегі тәжірибелеріне арналған. Бұл бөлімде мүмкіндігі шектеулі адамдардың қалыпты дамитын адамдармен сапалы білім алуға тең құқықысына күресудегі қысқаша тарихи шолу жасалған. Сонымен қатар АҚШ пен Канада елдеріндегі инклюзивті білім беру жүйесін енгізудегі тәжірибелеріне, осы елдердегі мүгедек адамдарға арналған кейбір орталықтарына, инклюзивті білім беру жүйесін енгізудегі кейбір аспектілер қатары көрсетіледі;

III. Жоғарыда көрсетілген жетістіктеріне жету үшін Сьюзен Петерс үшінші бөлімінде Оңтүстік елдерінде инклюзивті білім беру жүйесін енгізудегі тәжірибелері «Инклюзивті білім беру жүйесіне жұмсалатын қаражат, контекстілік факторлар мен нәтижелі қорытынды алуды жүзеге асырудың схемасы» және оның басты компоненттеріне «Бразилия еліндегі ашық мектеп әдіснамасы» сипаттама берілген. Ал инклюзивті білім берудің бағдарламаларын жүзеге асыруға бөлінетін қаражатты тиімді пайдалану ІҮ-бөлімде қарастырылған. Бұл бөлімде әртүрлі модельдерді жүзеге асыру шеңберінде үкіметтің қаржыландыру схемасын көрсетеді.

Мүмкіндігі шектеулі балаларды оқытуға қарасты инклюзивті білім беру жүйесінің негізгі халықаралық құқықтық-нормативтік актілер тізімі, жоғарыда айтылған мәселелерге байланысты ЮНЕСКО-ның зерттеу жұмысының нәтижелерін айқындаған. Қорытынды бөлімінде инклюзивті білім беру жүйесін дамытуға қажетті тоғыз аспектіні және өзгешеліктің алуантүрлі жиынтығы ретінде инклюзивті білім берудің саясаттарын, сонымен қатар оның жетістіктері мен кемшіліктерін сипаттаған.

Сьюзен Петерстің зерттеу жұмысын саралай келе, инклюзивті білім беру жүйесі мүмкіндігі шектеулі балаларға ғана емес, барлық балаларға тиімді деген қорытынды жасауға болады. Жоғарыда аталған жұмыс әр мемлекеттің инклюзивті білім беру жүйесін, оның дамуын және барлық балаларға қолжетімді білім алуға және білім беру жүйесіндегі инклюзивті білім берудің жетістіктеріне жетуге

кажетті қызметтер мен стратегияларды, білім беру жүйесінде туындаған өзекті мәселелерді анықтауға септігін тигізеді.

Л.И.Аксенова интеграциялық модельдің тағы бір түрін ұсынады. Интеграциялық форма: интернальды және экстренальды. Интернальды интеграция – интеграциялауды арнайы білім беру жүйесінің ортасында жүзеге асырылады. Мысалы, нашар еститін бала мен күрделі тіл кемістігі бар бала бір сыныпта бір маманның көмегін алады. Шет елдердің тәжірибесі мұндай интернальды интеграцияны тек әр категориядағы балалар оқу ғимаратына жақын, бірақ әртүрлі сыныптарда білім алуын мойындайды. Зиятында ауытқушылығымен қосалқы бұзылыстары (мысалы, сенсорлық сферасында зақымдалу болса) болғанда көрмейтін (нашар көретін) немесе естімейтін (нашар еститін) балаларға арналған арнайы (түзету) білім беру мекемелерінің жеке сыныптарында білім алады. Экстренальды интеграция арнайы және жалпы білім беру мекемелерінің өзараәрекеттесуімен ұйымдастырылатын формасы ретінде қарастырылады.

Германияның арнайы білім беру жүйесі Батыс елдерінің арнайы білім беру жүйесі секілді күрделі үрдістерге ұшыраған жоқ. Қазіргі таңда Германияда арнайы мектептің 8 түрі қызмет жасайды:

- церебральды параличы бар балаларға арналған;
- оқу үлгерімі төмен балаларға арналған;
- ақыл-ойы кем балаларға арналған (бұл екі типтегі мектеп белгілі деңгейдегі оқу жоспары және сынып бойынша дифференциацияланбайды: 1-2, 3-4, 5-6 сыныптар біріктірілген);
- күрделі ауытқушылығы бар балалар үшін (бұл біз ойлағандай күрделі ауытқушылығы бар балалар емес, олар зияты қалыпты деңгейде дамыған, бірақ әлеуметтік бейімдеуі күрделі және мінез-ұқлқында қиындығы бар балалар болуы мүмкін);
- көрмейтін балаларға арналған (бұл жалғыз интеграцияланған түр);
- емхана-мектеп (егер бала емханада үш аптадан артық жатса, онда оқыту емханада жүргізіледі. Мұғалім - қаланың мектеп басқарушыларымен жіберіледі);
- дарынды балаларға арналған.

Оқу үлгерімі төмен және ақыл-ойы кем балаларға арналған мектептен басқа барлық мектептер аттестат алуға және мектеп бітіргеннен кейін білімін жалғастыруға бағытталған жалпы білім беру бағдарламасы мен бөлек сыныптар бойынша жұмыс жасайды. Дегенімен, бұл бағдарламалар оқушының мүмкіндігіне қарай бейімделген.

Аутист балалар ақыл-ойы кем немесе оқу үлгерімі төмен балаларға арналған мектептерге жіберіледі. Аутист балаларды

оқытуда арнайы көмекшінің қызметіне жүгінеді. Мысалы, инклюзивті білім беру бағытты бойынша жұмыс жасайтын Дюсельдорф балабақшасында 3 жастан 6 жасқа дейінгі балалар білім алады. Әр топта – 15 баладан, оның 5- мүмкіндігі шектеулі балалар. Оның ішінде психалық дамуы тежелген балалар, қабылдауы, көру қабілеті зақымдалған, ақыл-ойы кем, аутист және басқа елді мекендердің балалары (тілдік интеграция).

Әр топтың құрамына байланысты әлеуметтік педагог пен дефектолог, тәрбиеші және және 2 практикант жұмыс жасайды.

Мұғалімдер қауымының ұраны «Оны жүзеге асыру үшін қолдау көрсет». Түзету жұмысының негізгі тұғыры - жағдаятты – бағытталған. Жағдаятты-бағытталған ең алғаш рет 1967 жылы пайда болды және ол бас миының зерттеуге бағытталған. Біріктіріп оқыту үшін баланың өсіп жатқан ортасына сүйене отырып, жұмыс бағытын негіздеу қажет (екі әпкелі-сіңілі қыздар ең озық біріктірілген сыныпта білім алады). Балабақша күрделі ауытқушылығы бар балаларды қабылдауға міндетті. Әр балаға арналған іс-шаралар жоспары:

1. Диагностика.
2. Бала денсаулық жағдайы сипатталған.
3. Дамудың жеке бағдарламаларын құру.

Әр баламен жеке жұмыс жасайды: логопед, моториканы дамытатын терапевт, сөйлеу тілін дамытатын педагог және психолог. Біріктіріп оқытатын балабақшадан басқа арнайы балабақшалар бар: 8 балаға 3 қызмет көрсететін қызметкерлер.

Балабақшадағы оқыту мен тәрбиелеу қатаң тәртіптегі ережелер жоқ: балаға міндетті түрде меңгертпейді, керсінше, өз әрекетіне сүйсінетін және қызықты жағдаят ретінде есте сақтайтындай бірте-бірте іске асырылады. Көбінесе дін мен салт-дәстүрге көңіл бөлінген.

Инклюзивті білім беру мекемелеріне ауытқушылығының жеңіл түрі және ата-ананың келісімімен, оған қоса бала мүмкіндігіне сәйкес жағдайларды құру арқылы іске асады. Солтүстік Вестфалиде 3 инклюзивті мектеп бар және оған баланың қалауымен барлық бала қабылданады.

Мектепке қабылдануы үшін:

- Балабақшадан мінездеме.
- Екі мұғалімнің бақылауы: бастауыш және арнайы мектеп. Олар бірігіп «Баланың дамуы туралы есеп» береді.
- Эмоцияның, моториканың, әлеуметтік, зиятынын дамуына әртүрлі жағдаятта (үйде, мектепте, балабақшада) тесттер жүргізіледі.

Барлық қорытындылар дәрігерлерге жіберіледі. Кейінен барлық құжаттар, оған қоса дәрігер қорытындысы баланың нақты мектепке бағыттайтын мектеп басқарушыларына жіберіледі.

Ата-аналар бас тартуға құқылы, бірақ бала қайтадан диагностикадан өтеді.

Ата-аналар өз балаларына – интеграциялық немесе арнайы мектепті таңдауға құқылы. Арнайы мектепте білім алу міндетті емес. Баланың өз мектебінде қандай құзыреттілікті меңгеру қажет туралы әр мектептің ережелері бар. Бағдарлама даму кезеңдеріне байланысты анықталады: бірінші саты 2 жастан 4 жасқа дейін.

Кезеңдер:

- алғашқы саты (6-8 жас)
- төменгі саты (8-12 жас)
- орта (12-14/16 жас)
- жоғары саты (18 жасқа дейін) - барлық балалар бұл сатыда оқымайды
- кәсіби мектеп (18жастан жоғары).

Ақыл-ойы кем балаларға арналған арнайы мектепте пәндік сабақтар жоқ, оқу үрдісі интеграциялық сынып ретінде құрылған. Оның мақсаты: барлық балалар әлеуметтік және басқа да алуантүрлі құзыреттіліктерді меңгеру қажет. Бұл мектепте оқыту үрдісі жоспарланған білім беруді меңгеруге емес, әлеуметтендіруге бағытталған. Сабақта санауға, дүкенге баруды жоспарлауға үйретеді. Нақты сызбамен жүргізіледі: айтуға-көрсетуге-қайталауға-ойнауға-өмірде әрекет жасауға.

Инклюзивті сыныптарға аптасына 4 сағатқа арнайы педагогты алады: 2 сағат баланы оқытуға, 2 сағаты мұғалімге кеңес беруге бөлінеді. Бұл мектепте мұғалімнен басқа, дәрігер, психолог, күтім көрсететін қызметкерлер жұмыс жасайды. Бірақ кез келген мұғалім қандай жағдайда болмасын көмек көрсете алуы тиіс.

Комбинировті мектепке дейінгі және мектеп ұйымындағы жалпы топтарда жалпы білімі бар тәрбиешілер мен мұғалімдер жұмыс жасайды, ал арнайы және аралас топтарда мұғалім–дефектолог қызмет жасайды. Арнайы топтағы мұғалім - дефектолог жалпы топтағы мүмкіндігі шектеулі балаларға көмек көрсетеді. Комбинировті мекемелер баланы арнайы көмекпен қамтамасыз етеді және дамуында ауытқушылығына қарамастан әлеуметтік ортаға біріктіруге мүмкіндік береді. Комбинировті типтегі мекемеде қалыпты деңгейдегі балалар өздерінен ерекшеленетін балалармен ерте жастан біріктіріледі, біртіндеп әлемде ерекше қолдау көрсетуге мұқтаж және олардың көмегін күтетін жандар бар екенін, оларды біртұтас адамдар қоғамын құрайтын түсінеді. Толық интеграциялау модель мүмкіндігі шектеулі баланың даму деңгейі қалыпты деңгейдегі баланың жас ерекшелік нормаға сәйкес және баланың өз құрдастарымен білім алуға психологиялық дайындығы болғанда ғана тиімді болмақ. Мұндай балалар бір-екеуден тұрғылықты жеріне байланысты жалпы балабақша мен мектепке біріктіріледі. Балалар коррекциялық көмек

алуы қажет, ал мұғалімдеріне арнайы мұғалім-дефектологтардан әдістемелік көмек алуға мүмкіндік беріледі. Мұндай көмек ұйымдастырылуы мүмкін:

- бала (мысалы, тіл кемістігі бар балалар- мектепке дейінгі мекемедегі логопедиялық пункт) білім алатын жалы мектепке дейінгі немесе мектептерде;

- арнайы мектепке дейінгі және мектеп мекемелерінде қысқа мерзімде болуы;

- әртүрлі оңалту орталықтарында (мысалы, есту қабілеті зақымдалған балалар – денсаулық сақтау жүйесіндегі сурдолог кабинеті) .

Жоғарыда аталған әрбір интеграциялық модель әр баланың мүмкіндіктері мен қажеттіліктеріне сәйкес біліммен қамтамасыз етуге мүмкіндік туғызады. Біздің пікірімізше, дамуында ауытқуы бар балаларды жалпы білім беру шартында біріктіріп оқыту моделі ең өзекті мәселе болып табылады. Бұл модельді жүзеге асыруда келесі талаптар қойылады:

- Баланың психологиялық және дене дамуының мүмкіндіктеріне сәйкес оқу бағдарламаларының, арнайы дидактикалық, түзете-дамытушылық құралдармен қамтамасыз етілуі;

- Сабақ барысында балаға көмек көрсететін «көмекші ассистент» тағайындау. Көмекші ассистент қызметін педагогикалық университет пен колледждің студенттері атқаруға болады. Мысалы, кешенді көмек көрсетуді талап ететін арнайы білім беру бағдарламасы бар тірек-қимыл аппараты зақымдалған балаларға ассистенттің ерекше көмегіне мұқтаж.

Әдебиет

1. Михальченко К.А. Инклюзивное образование-проблемы и пути решения. Теория и практика образования в современном мире: материалымежд. науч. конф. - СПб., 2013.

2. Сулейменова Р.А., Хакимжанова Г.Д. Зарубежный и отечественный опыт включения детей с ограниченными возможностями в общеобразовательный процесс. Проблемы и пути решения. - Алматы, 2016.

3. Обучение детей с проблемами в развитии в разных странах мира: Хрестоматия /сост. Л.М.Шипицына. - СПб., 2015.

4. Муминова Л.Р. Концепция инклюзивного образования в Узбекистане. Хабаршы / Арнайы педагогика сериясы, №2(37), 2014 ж.

5. Нургалиева У.О. К вопросу об организации службу психологического сопровождения инклюзивного образования. Хабаршы / Арнайы педагогика сериясы, №1(40), 2015 ж.

ӘОЖ 004.8:004.896:371.3

Жасанды интеллект және білім беру

Шамсудинова Г.М.,
магистр, аға оқытушы,
Қызылорда «Болашақ» университеті
(Қызылорда қаласы)

Резюме

Искусственный интеллект — это отрасль информатики, предназначенная для решения когнитивных задач, которые обычно поручаются людям. К таким задачам относятся обучение, создание и распознавание образов. Современные организации собирают большие объемы данных из различных источников — интеллектуальных датчиков, инструментов мониторинга, системных журналов и контента, созданного человеком.

Abstract

Artificial intelligence is a branch of computer science designed to solve cognitive problems that are usually assigned to humans. Such tasks include learning, pattern creation, and pattern recognition. Modern organizations collect large volumes of data from a variety of sources— smart sensors, monitoring tools, system logs, and human-generated content.

Жасанды интеллект білім беруді қоса алғанда, әртүрлі салаларда көбірек қолданылады. Жасанды интеллект технологиясын білімге біріктіру білімді қалай үйренетінімізді, оқытатынымызды және бағалайтынымызды өзгертуі мүмкін. Бұл мақалада жекелендірілген оқыту, интеллектуалды репетиторлық жүйелер және автоматтандырылған бағалауды қоса алғанда, білім берудегі жасанды интеллекттің әртүрлі қолданбалары қарастырылады.

Жасанды интеллект дегеніміз не? Жасанды интеллект-әдетте адамға берілген когнитивті мәселелерді шешуге арналған информатика саласы. Мұндай міндеттерге оқыту, құру және үлгіні тану кіреді. Заманауи ұйымдар әртүрлі көздерден – ақылды сенсорлардан, бақылау құралдарынан, жүйелік журналдардан және адам жасаған мазмұннан үлкен көлемдегі деректерді жинайды.

Жасанды интеллекттің міндеті-деректерден мағына алатын өзін-өзі оқытатын жүйелерді құру. Содан кейін жасанды интеллект бұл білімді адам сияқты жаңа мәселелерді шешуге қолдана алады.

Мысалы, жасанды интеллект технологиясы адамның сөйлеуіне тиімді жауап бере алады, түпнұсқа кескіндер мен мәтіндер жасай алады және нақты уақыт режимінде алынған мәліметтер негізінде шешім қабылдай алады.

Жасанды интеллекттің қазіргі зерттеу салалары.

Алан Тьюринг өзінің 1950 жылғы "Есептеу машиналары мен ақыл-ойы" атты негізгі жұмысында машиналардың ойлану ықтималдығын қарастырды. Онда Тьюринг алғаш рет жасанды интеллект терминін теориялық және философиялық тұжырымдама ретінде енгізді. 1957-1974 жылдар аралығында есептеу техникасындағы жетістіктер компьютерлерге көбірек деректерді сақтауға және оларды тезірек өңдеуге мүмкіндік берді.

Осы уақыт ішінде ғалымдар Машиналық оқыту алгоритмдерін әзірлеуді жалғастырды. Бұл саладағы Прогресс АҚШ Қорғаныс министрлігінің жетілдірілген ғылыми жобалар басқармасы (DARPA) сияқты агенттіктерді AI зерттеу қорын құруға итермеледі. AI-деректерді талдап, түсіндіре алатын, шешім қабылдай алатын, тәжірибеден үйренетін және жаңа жағдайларға бейімделетін интеллектуалды жүйелерді құруға бағытталған. Ол машиналарға проблеманы шешу, үлгіні тану, тілді түсіну және шешім қабылдау сияқты адамның когнитивтік қабілеттерін түсінуге және имитациялауға мүмкіндік беретін алгоритмдер мен модельдерді әзірлеуді қамтиды. Ғалымдар алдымен компьютерлердің ауызекі сөйлеуді транскрипциялап, аудару алатынын анықтауға тырысты. 1980 жылдары қаржыландырудың ұлғаюы және AI саласында қолданылатын алгоритмдік құралдардың кеңеюі арқасында компьютердің дамуын жеңілдетуге қол жеткізілді.

Жасанды интеллект технологиясы машиналық және терең оқытуды қолдана алады және адам сияқты күрделі мәселелерді шеше алады. Жасанды интеллект үлкен көлемдегі деректерді өңдей алады, заңдылықтарды анықтай алады, ақпаратты анықтай алады және жауап бере алады. Сондай-ақ, оның көмегімен әртүрлі салалардағы мәселелерді шешуге болады, мысалы, алаяқтықты анықтау, медициналық диагностика және бизнесті талдау.

Адамдардан айырмашылығы, жасанды интеллект тәулік бойы жұмыс істей алады және өнімділікті төмендетпейді. Басқаша айтқанда, ол қолмен тапсырмаларды қатесіз орындай алады. Адам ресурстарын бизнестің басқа салаларында пайдалану, қызметкерлердің жұмыс жүктемесін азайту және ұйымға қатысты барлық тапсырмаларды оңтайландыру үшін Сіз AI-ге қайталанатын жалықтыратын тапсырмаларды орындауды тапсыра аласыз.

Жасанды интеллект кез-келген адамға қарағанда үлкен көлемдегі деректерді жылдам талдау үшін машиналық оқытуды қолдана алады. Жасанды интеллект платформалары тенденцияларды

анықтай алады, деректерді талдай алады және ұсыныстар бере алады, ал AI деректерін болжау арқылы әрі қарайғы әрекеттердің ең жақсы нұсқасын таңдауға көмектеседі.

Жасанды интеллекттің негізгі технологиялары

Терең оқытудың нейрондық желілері жасанды интеллект технологиясының негізі болып табылады. Олар адам миында болатын процестерді қайталайды. Мида ақпаратты өңдейтін және талдайтын миллиондаған нейрондар бар. Терең оқытудың нейрондық желілері ақпаратты өңдейтін жасанды нейрондардан тұрады. Әрбір жасанды нейрон немесе түйін ақпаратты өңдеу және күрделі есептерді шешу үшін математикалық есептеулерді пайдаланады. Терең оқыту тәсілі әдетте адамның интеллектін қажет ететін мәселелерді шешуге немесе тапсырмаларды автоматтандыруға мүмкіндік береді.

Қорытынды

Жасанды интеллект білім беру саласында үлкен өзгеріс жасау мүмкіндігіне ие, бұл жекелендірілген оқытудың жаңа мүмкіндіктерін ұсынады. Жасанды интеллект жүйелерінің сенімді және бейтарап болуын қамтамасыз ету қажеттілігі сияқты шешілуге тиіс міндеттер болғанымен, білім берудегі жасанды интеллект артықшылықтары анық. Жасанды интеллект технологиясы ілгерілеуді жалғастыра отырып, біз алдағы жылдарда Жасанды интеллекттің білім берудегі бұдан да инновациялық қосымшаларын көреміз деп күтуге болады.

Әдебиет

1. А. Ж. Асамбаев Жасанды интеллект негіздері: Оқулық. Алматы, ЖШС РПБК «Дәуір» (2011) – 136 б.
2. Білім беру ЖИ консорциумы. (2021). «Білім берудегі ЖИ: үздік тәжірибелер мен нұсқаулар».
3. Ұлттық білім беру зерттеулері орталығы. (2017). «Оқытудың болашағы: ЖИ және білім». Зерттеу есебі, 42.

ӘОЖ.373.1;

Эмоционалды көңіл – күйдің ағылшын тілі сабақтарында оқушылардың ынтасын арттыруға ықпалы

Оралбаева Г.С.,
магистр, аға оқытушы,
Қызылорда «Болашақ» университеті
(Қызылорда қаласы)

Резюме

В статье рассматриваются несколько методов организации учебного процесса и эмоционального фона для преподавателей, которые стимулируют интерес студентов к изучению дисциплины и стимулируют их.

Как обеспечить, чтобы учащиеся были в искреннем, радостном настроении, чтобы открыть новый источник знаний? Один из способов привлечь студентов-использовать технологию эмоционального вовлечения студентов. В статье рассматривается область применения данной технологии.

Abstract

The article discusses several methods of organizing the educational process and emotional background for teachers, which arouse students' interest in studying the subject and motivate them.

How to ensure that students are in a sincere, joyful mood to discover a new source of knowledge? One way to attract students is to use the technology of emotional involvement of students. The article discusses the scope of this technology.

Мектепте шет тілдерін оқытудың негізгі мақсаты коммуникативтік құзыреттілікті дамыту, шет тілінде мәдениетаралық қарым-қатынасқа қатысуға дайын және болашақта өзін-өзі жетілдіруге қабілетті баланың жеке басын дамыту болып табылады. Бірақ мақсатқа жету сапасы, ең алдымен, адамның мотивациясы мен қажеттіліктеріне, оның мотивациясына байланысты. Бұл мақсатқа жету үшін құралдар мен әдістерді таңдауды және оларды ұйымдастыруды анықтайтын мақсатты әрекетті тудыратын мотивация. Оқушылар шет тілін үйрене бастағанда, бірде-бір мұғалім пәнге деген қызығушылығының жоқтығына шағымдана алмайды, бірақ 6-сыныпта қызығушылық айтарлықтай төмендейді, ал 8-сыныпқа қарай ол оқушылардың 86% - ы жоғалады. Мұның себебі келесідей. Оқыту-бұл білім. Сіз адамды ештеңе білуге мәжбүрлей алмайсыз. Бұл сізді қызықтыруы мүмкін. Сондықтан оқу мотивациясы мәселесі шет тілдерін оқытудың барлық кезеңдерінде негізгі болып табылады.

Психологтар мотивациялық күштердің табиғатын және олардың оқудағы реттелуін зерттей отырып, мотивациялық саланың күрделі құрылымын құрды. Мотивсіз әрекет жоқ екені белгілі.

Мотивтердің қалыптасуына әсер ететін маңызды ынталандырулардың бірі ойын болып табылады, өйткені барлық жас кезеңдері өздерінің жетекші іс - әрекеттерімен (бастауыш мектеп жасы - оқу қызметі, орта мектеп жасы - әлеуметтік пайдалы, жоғары мектеп жасы-білім беру және кәсіби қызмет) ойынды қатыстырмайды, бірақ оны балаға қосуды жалғастырады. [1](95).

Әртүрлі бағалау әдістері арқылы мотивация беру

Сондай-ақ оқушыларды бағалауға дұрыс қарау керек, кез келген жетістіктерді ынталандыру керек. Сіз жағымсыз сөздерді тастай алмайсыз және оқушының өз күшіне деген сенімін бұза алмайсыз, мысалы: «сіз ешқашан жетістікке жете алмайсыз..., Сізде ешқандай қабілет жоқ...». Сын, әрине, болуы керек, бірақ сәттілік жағдайына бағытталған болуы қажет. Мысалы: «Бүгін сіз көп жұмыс жасамадыңыз, бірақ егер сіз тырыссаңыз, сіз жетістікке жетесіз», тіпті сыныптан тыс жұмыстарда да, екінші сыныптың басында да оқушыларды "Жарайсың" деген сияқты ауызша формасынан басқа "жарайды", "талпын", «өте жақсы» деген бірнеше белгішелер (күн, бұлт, кез келген басқа таңбалар) арқылы да бағалаған жөн. Балалар бұл күн үшін көп жұмыс істейді және бұл факт, тіпті сабақтың басында олар "күн мүлдем бола ма" деп сұрайды. Жетістіктері төмен балалар өздерінің кішігірім жетістіктеріне қарамастан, сіз оларға әлі де жақсы екенін көрсетуіңіз керек.

Ізгі ниет пен қолайлы атмосфераны құру принципі

Мұғалімнің жеке басы да маңызды: «егер мұғалім қызықты болса, онда пән де қызықты.» Сондықтан мұғалімдер одан қорықпауы керек, олар оны құрметтеп, аға дос және тәлімгер ретінде қабылдауы керек. Сондықтан мейірімділік принципін сақтау керек, сабақты күлімсіреп бастаңыз және аяқтаңыз, сынға ашық агрессияға бармаңыз, содан кейін сабақтағы атмосфера оқуға қолайлы болады. [2](192).

Мұғалімнің әрекеті туралы не деуге болады? Мұғалімнің алдында маңызды міндет түр - құзыреттілік тәсілді қалыптастыру және дамыту, яғни мұғалім студенттерге оқу материалын ұсына біліп қана қоймай, оларды осы материалды қабылдауға және игеруге ынталандыруы керек. Сондықтан сабақ құрылымындағы маңызды элементтердің бірі мотивациялық, мотивацияны қалыптастыру үшін сізге қажет. Жұмыстың әр түрлі формаларын, әдістерін және қабылдағыштарын қолдану қажет, олардың көмегімен оқушылар сабақта белсенді жұмысқа тартылады. Мұғалімнің қызығушылығын тудыратын сабақ элементтерінің арасында. Оқушылар үшін материалды берудің ерекше формаларын, мұғалімнің сөйлеу эмоционалдығын, дау мен пікірталас жағдайын, күнделікті өмірлік

жағдайларды талдауды, ойындарды, конкурстарды, викториналарды, аудио және бейнематериалдарды қолдануды атап өтуге болады. Бірақ ең маңызды компонент, әрине, эмоционалды көңіл-күй. Сабаққа жағымды эмоционалды көзқарас қалыптастыру және сәттілік жағдайын жасау-сабақтың кіріспе бөлігінің маңызды міндеті. Балалар әлемді эмоциялар арқылы, эмоционалды есте сақтау арқылы біледі, яғни эмоциялар жеке тұлғаны қалыптастырудағы маңызды рөлдердің бірін атқарады. Сыныпта оқушылар үшін эмоция көзі болып табылатын мұғалім. Бұл эмоциялардың ерекше жағымды болуы өте маңызды. Тек жағымды эмоциялар оқушылардың танымдық белсенділігін, олардың сабаққа қатысуға, жұмысқа белсенді қатысуға және мұғаліммен және сыныптастарымен өзара әрекеттесуге деген ұмтылысын ынталандырады.[3].

Эмоциялар қарым-қатынасты қалыптастырады және оларды оқыту арқылы өзгерте алады. Студенттер оқытушыға да, оқу пәніне де, өз күштеріне де қызығушылық танытады, яғни студенттің оқу іс-әрекетінің өнімділігі де оң көзқарасқа байланысты. Оқуға деген ұмтылыс, сабаққа қатысуға деген ұмтылыс, жарқын ойлар мен жаңа идеялардың пайда болуы тек позитивті оқушылар мен мейірімді мұғалімнің көмегімен мүмкін болады. Өкінішке орай, студенттер мен оқытушылардың толық үйлесімсіздігі мен түсінбеушілігіне қатысты жағдай жиі кездеседі. Мұның себебі-мұғалімнің оқушылардың эмоционалды жағдайын түсінуге, сезінуге және болжауға деген нәзіктігі, құлықсыздығы немесе қабілетсіздігі. Демек, пәнді оқығысы келмеу пайда болады және сәйкесінше сабаққа қатыспау және сабаққа дайын болмау мәселесі туындайды. Педагогикалық әдебиеттерде мұғалімнің кәсіби келбеті мен мәдениеті туралы көп айтылады. Бұл мұғалімнің эмоционалды жағдайына сезімталдық - бұл сонымен қатар мұғалімнің жоғары мәдениеті мен кәсібилігін көрсетеді.[4].

Позитивті" белгілер "деп нені қарастыруға болады, мұғалім аузымен беретін" сигналдар " - позитивті көзқарастың жаңа белгісі? Бұл сәлемдесу кезінде күлімсіреу, Достық сұрақ, айқайлау емес, жағымды ескерту. Оқушылардың қосымша эмоционалды көңіл — күйі мұғалімнің сыртқы келбеті мен мінез-құлқын қалыптастырады- тыныш, айқын сөйлеу, тегіс қимылдар, жағымды дауыс тембрі. Әркім өз дауысын табиғи түрде ала бермейді, бірақ қазіргі уақытта жетекші мамандардың жаттығулары жеткілікті, олардың көмегімен сіз өз дауысыңыздың тембрін реттей аласыз. Мұғалім өз оқушыларының эмоционалды жағдайына әр түрлі әсер етуі мүмкін. Бастапқыда бұл олардың тітіркенуін, меланхолиясын және көңілін қалдырады. Екіншіден, бұл қуаныш пен күту күйі. Үшіншісі - оларды немқұрайлы күйде қалдыру. Әрі қарай өзара әрекеттесу үшін қай әдіс ең тиімді екендігі туралы айту керек пе?

Мұғалім, өз кезегінде, бұған барлық жағынан үлес қосуы керек — сабаққа барып, сыныптың табалдырығын аттап, жеке проблемалар, аурулар мен жаман көңіл-күй туралы ұмытып кетуі керек. Әрине, бұл оңай емес, бірақ адамдармен жұмыс істеу ең қиын болып саналады. Сабақта дұрыс мінез - құлық сызығын ұстану-бұл әр мұғалімнің ең жоғары педагогикалық деңгейі және кәсіби міндеті. Позитивті болу жұмсақтық пен шамадан тыс жұмсақтықты тудырады деп ойламау керек. Сабақтың оң фоны мұғалімнің қалаған талаптары мен интрузивті емес, бірақ міндетті бақылауын жоққа шығармайды. Позитивті көзқарасты қалыптастыруға ықпал ететін жұмыс әдістері мен белгілі бір қызмет түрлеріне келетін болсақ, сабақтарда жаңа технологияларды қолдануды ерекше атап өткен жөн. Бұл оқушыларға жаттығулар мен тапсырмалардың кең ауқымын ұсынуға мүмкіндік беретін интерактивті тақталар, сонымен қатар сабақты үйренуді жеңілдететін, жарқын, динамикалық, қызықты ететін аудио және бейне құралдары; бұл бәсекелестік атмосферасын құратын және командалық рухты нығайтатын үстел ойындары. Тамаша нәтижелер студенттер өздерін топ мүшесі ретінде сезінуге, шешім қабылдауға жауапкершілікті алуға, жауапкершілікті бөлісуге және өз қызметінің нәтижелерін талдауға Үйренетін әртүрлі жобаларды береді.[5](13-19).

Ағылшын тілі мұғалімінің ерекше міндеттері мен ережелері бар. Біріншіден, оқушылардың өз еліне деген сүйіспеншілігі мен құрметінсіз басқа елдің тілі мен мәдениетін үйренуге деген қызығушылығын дамыту мүмкін емес, сәйкесінше оқушыларға дұрыс азаматтық және патриоттық сезімдерді ояту қажет. Екіншіден, қазіргі уақытта Дүниежүзілік компьютерлік желінің арқасында біз ағылшын тіліндегі әртүрлі оқу материалдарының үлкен арсеналымен қаруланғанбыз, сондықтан мұғалімдер оны оқу процесіне белсенді түрде енгізудің жаңа жолдарын үнемі іздеуі керек, сондықтан үнемі кәсіби дамиды. Жоғарыда аталған міндеттер мен шарттарды орындау танымдық іс-әрекетке қажетті мотивацияны қалыптастыруға және дамытуға мүмкіндік береді. Айта кету керек, қалыптастыру және дамыту - бұл дайын мақсаттар мен мотивтерді оқушылардың санасына енгізу дегенді білдірмейді, бұл оқушының өзі оқу мен өзара әрекеттесу үшін белсенділікті кеңейтуді қалайтын оң фон құруды білдіреді.[6](19-26).

Осылайша, атқарылған жұмысты қорытындылай келе, шет тілін үйренуге танымдық мотивацияны қалыптастыруға оқытудың белсенді әдістерін: проблемалық, зерттеу, ойын және инновациялық әдістерді қолдану ықпал ететінін айтқым келеді.

Компьютерлік технологиялармен жұмыс істеу кезінде мұғалімнің рөлі де өзгереді, оның басты міндеті-оқушылардың жеке басының дамуына, олардың шығармашылық ізденістеріне қолдау көрсету және басшылық ету. Студенттермен қарым-қатынас

ынтымақтастық және бірлескен шығармашылық принциптеріне негізделген. Бұл жағдайда тәрбие жұмысының қолданыстағы ұйымдастырушылық формаларын қайта қарау сөзсіз: оқушылардың жеке және топтық жұмысын арттыру, оқытудың түсіндірме-иллюстрациялық әдісі басым дәстүрлі сабақтан кету, практикалық және шығармашылық жұмыстар мен табиғатты зерттеу көлемін ұлғайту.

Әдебиет

1. Искрин С. А. Шет тілін оқыту процесінде қарым-қатынас жағдайларын модельдеу. Мектептегі шет тілдері. — 2004. - № 2. - Б. 95

2. Маркова А. К. оқу мотивациясын қалыптастыру: мұғалімге арналған кітап. М.: Ағарту, 1990.- Б. 192

3. Амес Р. және С. Амес Мотивация және тиімді оқыту. Б. Ф. Джонс пен Л. пұттың кітабында (ред.), Ойлау және когнитивті оқыту аспектілері. Хиллсдейл, Нью-Джерси: Эрлбаум, 1990 Ж.

4. Лукас, А. Ф. Студенттердің мотивациясын түсіну үшін психологиялық модельдерді қолдану. М.Д. Свиницкийдің кітабында (ред.), Колледждегі оқытудың өзгеретін келбеті. Оқыту мен оқытудың жаңа бағыттары, № 42. — Сан-Франциско: Джосси-Басс, 1990 Ж.

5. Гальскова Н. Д., Горячев А. Ю., Никитенко З. Н., Соловцова Е. И., "Шет тілін оқыту: жаңа жолдарды іздеу" - Яш, 1989, № 1, 13-19 ББ

6. Бим И. Л. "Шет тілін оқыту: жаңа жолдарды іздеу (КСРО АПН оқыту мазмұны мен әдістері жасанды интеллект зертханасының тұжырымдамасы)", 19-26 ББ

ОӘЖ 159.9.078

Оқу үрдісінде білім алушылардың психикалық денсаулығын қамтамасыз етудің психологиялық-педагогикалық шарттары

Табулова А.Б.,
п.ғ.к., доцент,
Қызылорда «Болашақ» университеті
(Қызылорда қаласы)

Қазіргі кезде адамдар мен қоғамның салауаттылығы бүкіл өркениетті әлем үшін әлеуметтік сипатқа ие болып отыр. Бүгінгі адам салауатты өмір мен денсаулық мәдениетін игермей тұрып, өзін білімді адам деп санай алмайды. Өйткені, әрқайсымыздың денсаулығымыз – бұл жеке байлық қана емес, ол сондай – ақ еліміздің экономикалық қуатының өсуі үшін де қажетті шарт. Адамдардың денсаулығы да сол елдің өркениеттік деңгейін танытатын маңызды факторлардың бірі. Ал денсаулықтың негізгі шарты – мәдени орта, салауатты өмір салты.

Сондықтан да Н.Ә. Назарбаев «Қазақстан – 2030» стратегиялық бағдарламасында «Салауатты өмір салты - әрқайсымыздың дене тәрбиесімен айналасуымызға, дұрыс тамақтануымызға, тазалық пен сауықтыру шараларын сақтауымызға бағытталған», - деп көрсеткен. Қазақстан Республикасының Білім туралы заңының білім беру жүйесінің міндеттері туралы бабында жеке адамның шығармашылық, рухани және дене мүмкіндіктерін дамыту, адамгершілік пен салауатты өмір салтының берік негіздерінен қалыптастыру, жеке басының дамуы үшін жағдай жасау арқылы интелектік байытумен қатар әлемдік және отандық мәдениеттің жетістіктеріне баулу, қазақ халқы мен республиканың басқа да халықтарының тарихын, әдет – ғұрпы мен дәстүрлерін зерделеудің маңызы да айтылған.

Баланың психикалық саулығы - өте күрделі және көп қырлы процесс болып табылады. Бала психикасын қалыптастыру екі күрделі процесстердің әсерінен іске асады. Олар: биологиялық және әлеуметтік, яғни баланың психикалық әлемін қалыптастыру оның ағзасының генетикалық құрылымы мен оның өмір сүретін ортасының әсері болып табылады.

Психика саулығы дегеніміз – адам мен сыртқы дүние арасындағы тепе-теңдік жағдайы, оның әлеуметтік ортаға, физикалық, биологиялық және психикалық ықпалдарға қатысты реакциясының сай болуы, жүйкелік реакция күші мен сыртқы тітіркендіргіштер арасындағы сәйкестігі, адам мен оның айналасындағылар арасындағы үйлесімділік, адамның шынайы объективтілік жайлы пікірінің басқа адамдардың пікірлерімен ұштасуы, өмірдің кез-келген жағдайына сын көзбен қарауы.

Адам психикасының саулығын білдіретін үш деңгейді көрсетуге болады:

- психофизиологиясының саулық деңгейі (орталық жүйке жүйесінің қызметімен, жағдайымен анықталады);
- жеке психологиясының саулық деңгейі (психикалық іс-әректің жағдайымен, қызметімен анықталады);
- тұлғасының саулық деңгейі (адам қажеттіліктері мен әлеуметтік орта талаптары, мүмкіншіліктері арасындағы қатынаспен анықталады);

Адам психикасының әрбір деңгейінде норма мен аномалиялар көрсеткіштерінің өзіндік медициналық-психологиялық және әлеуметтік құндылықтар жүйесі болатыны анық. Жағымсыз өзгерістердің бірінші деңгейде де, екінші деңгейде де, үшінші деңгейде де орын алуы мүмкін. Психофизиологиялық саулық деңгейіндегі ауытқулар орталық жүйке жүйесінде де, перифериялық жүйелерде де (мигрень, невралгия, неврит, полиневрит және т.б.) пайда болатын алуан түрлі жүйке аурулары түріне білінеді. Жеке психологиясының саулық деңгейіндегі ауытқулар бірқатар

психикалық ауруларды (қабылдау, ойлау, есте сақтау және т.б. қабілеттіліктерінде ауытқулар) тудырады. Тұлға саулығының деңгейіндегі ауытқулар тұлғаның өзін қоршаған әлеуметтік ортамен қалыпты түрде өмір сүру бағытындағы өзгеріске (нашақорлық, ішімділік, қылмыскер және т.б.) әкеліп соғады /5/.

Бұл мәселенің шешімін ғылыми түрде іздестіру сабақ барысында және сабақтан тыс уақыттағы оқушылардың өзіндік жұмысының шығармашылық мәнін күшейте отырып, ұстаздарға салауатты өмір салтын қалыптастыра білім мен тәрбие беру міндеті жүктеліп отыр. Міне, осыдан-ақ жастарда салауатты өмір сүру мәдениетін қалыптастыру көкейкесті мәселе екендігі түсінікті. Бүкіл адамзаттық мәнге ие болған салауатты өмір салтына байланысты құндылықтар – адам баласы қанша өмір сүрсе де ешбір ескірмейтін, қадір-қасиетін, қажеттілігін жоғалтпайтын, тозбайтын байлық.

Жалпы ұрпақ тәрбиесінде салауатты өмір сүру мәселелерін халықтық педагогика құндылықтары мен ұштастырып, білім мен тәрбие берудің тұтас жүйесін жасауда өткен ғасырлардағы ойшылдар Әбунасыр әл-Фараби (870-950), мен Ибн Сина (980-1037), Парацельс, Өтей бойдақ Тілеуқабылұлы, ал 1920-1930 жылдарында Х. Досмұхаметұлы және т.б. маңызды ой пікірлері, қағидалары қазіргі кезде де өз жалғасын табуда. XX ғасырда салауаттылыққа баулу мәселелері әртүрлі ғылымдар тұрғысынан зерттеліп, оның тәрбиелік мүмкіндігі туралы пікірлер ұсынылды. XX ғасырдың ортасында салауаттану жеке ғылым ретінде дами бастаған кезде ресейлік белгілі әдіскер-педагогтар Г.М. Чернобельская, В.В. Кавиева, Т.В. Кузочкина, Н.Ю. Сухановалардың химияны оқытуда салауаттылық бағыты бар кіріктірілген білім беру туралы зерттеу жұмыстары өте құнды еңбектер екенін баса айтуымыз керек. Қазақстандық ғалымдар У.М. Маканов, А. Мырзабайұлы, Д. Шардарбеков және т.б. еңбектерінде химия және салауаттылық мәселелерінің прогрессивтік мәнін ғылыми тұрғыда қарастырып, жаңа идеялар ұсынылған. Ж. Ембергенова, А. Жамбылқызы және Г. Алимжановалардың диссертациялық еңбектерінде салауатты өмір сүру мәселелері жалпы педагогикалық тұрғыдан қарастырылған. Қоғамдағы кез-келген адамның жеке өмірінде, күнделікті тіршілігінде қиыншылықтар туындап жатады. Осындай кездерде қарапайым дау-дамай, ұрыс-керіс, жанжал немесе белгілі бір күрделі жағдайлардан адам өмірінің мәні жоғалады. Өмір сүруге ұмтылыс, қызығушылық төмендеп, адамның қылық-әрекеті бұзылады. Мұндай кері қылық-әрекеттер өзін-өзі өлтіруге дейін апарады.

Бүкіләлемдік денсаулық қорғау ұйымының пайымдауынша, психика саулығы дегеніміз адам ақыл-ойының, физикалық және эмоционалдық дамуының толыққанды жетілуіне ықпал етуші күй болып табылады [6].

Адам психикасының саулығын білдіретін нормалар мен аномалиялардың көрсеткіштерін анықтау – аса күрделі мәселелердің бірі. Мәдени-әлеуметтік дәстүрлердің норма көрсеткіштері болып есептелетін жағдай тарихи түрде қалыптасып қалған. Бірдей психикалық көрініс барлығына ортақ норма ұғымына қатысты қалыпты да, аномальды да болып саналуы мүмкін. Қазіргі заманғы ғылым психика саулығын медициналық және психологиялық көрсеткіштер қосындысы, сондай-ақ әлеуметтік нормалар мен құндылықтар арқылы анықтайды.

Адам денсаулығының осы аспектісімен шектелетін жағдайлары психикалық көріністердегі ауқымды әрі зерттелуі қиындыққа соғатын топқа жатады. Клиникалық түрде нақты көрінбеген психикалық ауытқу мен психикалық саулық арасындағы шекараны айқын ажыратып көрсету қиынға соғады. Оларды өзара ажыратып, сондай-ақ өзара жалғастырып тұрған шекара аумағы айтарлықтай кең болады, ал ауруды денсаулықтан бөліп тұрған шекара тұрақсыз әрі белгісіз болып табылады. Кейбір авторлардың мәліметтері бойынша, зерттелген адамдардың 20-26 пайызынан психикалық ауытқулар, 40-62 пайызынан – шекаралық жағдай анықталып, 13-15 пайызынан ешқандай психикалық бұзылыстар байқалмаған [4].

Психика саулығы дегеніміз – адам мен сыртқы дүние арасындағы тепе-теңдік жағдайы, оның әлеуметтік ортаға, физикалық, биологиялық және психикалық ықпалдарға қатысты реакциясының сай болуы, жүйкелік реакция күші мен сыртқы тітіркендіргіштер арасындағы сәйкестігі, адам мен оның айналасындағылар арасындағы үйлесімділік, адамның шынайы объективтілік жайлы пікірінің басқа адамдардың пікірлерімен ұштасуы, өмірдің кез-келген жағдайына сын көзбен қарауы.

Өкінішке орай, еліміздегі халықтың көпшілігі тұлғаны әлеуметтендірудегі бұзылыстардың басқа түрлерін – өзіндік бағалаудың дұрыс еместігін, талаптану деңгейін, өзіндік бағалаудың төмендеуін - зерттеуге айтарлықтай мән беріп отырған жоқ. Кейбір адамдар қарым-қатынас жасауда қиналса, екіншілері – өзіндік таным мен өзіндік дамуында қиындық сезінеді, ал үшіншілерінде – тұлғаның (көреалмаушылық, жаугершілік және т.б.) және мінез-құлықтың (әр түрлі психологиялық тәуелділік) деструктивтік қасиеттері басым болады. Бұған көп мысалдар келтіруге болады. Мұның бәрі ауру емес, қалыпты тұлғаға тән болады, және де адамның осындай қиыншылықтарды жеңуіне психиатр емес, кәсіби психолог көмек бере алады.

Әдебиет

- 1 Василева О.С., Филатов Ф.Р. Психология здоровья человека. – Москва, 2001
- 2 Психология здоровья Под. ред. Г.С.Никифорова. - Санкт-Петербург, 2000
- 3 Давыдов В.В. Теория развивающего обучения. – Москва, 1996
- 4 Дубровина И.В. Школьники и охрана их здоровья //Школа здоровья. – 1998. - №4. – С. 45-47.
- 5 Ананьев В.А. Введение в психологию здоровья. – СПб., 1998.
- 6 Никифоров Г.С. Психическое здоровье. – СПб., 1998.
- 7 Абрамова Ю.А. Психология в медицине.- М., 1998.
- 8 Михайлов А.Н., Ротенберг В.С. Особенности психологической защиты в норме и при соматических заболеваниях //Вопросы психологии.-1990. - №5. – С. 75-77.

ӘОЖ 74.04

Кәсіптік білім берудегі инновациялық технологиялар

Божанов М.М., оқытушы,
Қызылорда медициналық жоғары колледжі
(Қызылорда қаласы)

Резюме

В этой статье подробно рассматриваются инновационные технологии, применяемые в сфере профессионального образования. Широко обсуждаются методы, используемые в моей практике профессионального обучения студентов.

Abstract

This article takes a closer look at innovative technologies used in vocational education. The methods used in my practice of professional training of students are widely discussed.

Еліміз егемендік алған алғашқы жылдарынан бастап білім беру ісіне аса мән берілуде. Қазіргі ХХІ ғасыр талабына сай білім беру барысында білім алушының жеке тұлғасын жан-жақты дамытуға, олардың танымдық әрекетін жетілдірумен қатар білім алушының ой-санасын қалыптастыруға ерекше назар аударылуда.

Әрбір мемлекеттің алдына қойған мақсаты мен мұраты тарих сахнасынан өзіндік орнын ала отырып, өркениетті елдердің қатарына қосылу болса, сол экономикасы жақсы дамыған елдердің басты жетістіктері олардың қазба байлықтарының көптігі немесе жер көлемінің үлкендігінде емес, сондағы байлықты өз орнымен игере

білуінде. Бұл қажеттілікті қанағаттандыру үшін ел ертеңі бүгінгі жас ұрпаққа сапалы білім мен саналы тәрбие беруге бүкілхалықтық дәрежеде мән беру-қазіргі таңдағы үлкен мәселе[1].

Білім берудегі адам қабілетімен іскерліктерін дамытуға бағытталған оқу-тәрбиеде қолданылатын құралдардың арнайы формалары, әдіс-тәсілдері көрсетілетін психологиялық-педагогикалық нұсқауларға және оқу үдерісін жобалау, ұйымдастыру әрі жүзеге асыруға бағытталған біріккен педагогикалық іс-әрекетке жаңашылдық тұрғысынан келу инновациялық технология болып табылады. Демек, инновациялық технология маманның құзіреттілігіне ықпал ететін шығармашылық қасиеттерді, шеберлікті қалыптастыруға қолданылатын әдіс-тәсілдер мен амалдар жиынтығы[2].

Ұлтымыздың кемеңгер ағартушысы, қоғам қайраткері Ы.Алтынсарин қазақ жерінде кәсіптік білім беретін оқу орындарының көптеп ашылуын мақсат еткені бәрімізге белгілі. Халыққа білім беру мәселесіне келгенде Ыбырай Алтынсарин білім алу үстем таптың үлесі ғана емес, бүкіл халықтың бәріне бірдей болсын деген көзқарасты ұстанған ағартушы. Осыны айта келе, қазіргі таңда кез-келген кәсіпқой ұстаз үшін ең басты құндылық – тәжірибемен бөлісу деп түсініміз. Себебі тәжірибе көптеген жылдар бойы жинақталады, егер де осы маман өз тәжірибесін жария етсе, оның құндылығы да еселене түсетіні анық. Қазіргі заманғы техникалық және кәсіптік білім беру жаңа тәсілдер мен әдістемелерді енгізуді қажет етеді. Сондықтан осы оқу орындарының жалпы және арнайы пән оқытушылары оқытудың инновациялық тәсілдерін қолданудан қалыс қалмай жұмыс жасауда. Себебі мамандықты игерген студент тек қана жақсы білім алып қана қоймай, алған білімін өндірісте қажетті деңгейде қолдана білуі керек. Осы нәтижеге жету үшін оқытушылар тұлғаның психологиялық ерекшеліктері мен табиғи қабілеттіліктерін ескере отырып, шығармашылық қабілеті мен сабаққа ынтасын арттыру, ой-өрісін, логикалық ойлау дәрежесін дамыту, сонымен бірге экономикалық, эстетикалық, гуманитарлық, халықтық педагогикалық тәрбие беруде де, ойлау қабілетін белсендендіру үшін түрлі әдістер мен тәсілдерді және технологияларды тиімді қолдана білуі қажет[4].

Сабақ барысында жиі қолданылатын әдістер: кейс технологиясы, жобалау әдісі, студенттердің өзіндік жұмыс тапсырмалары, шығармашылық әдістер, дәріс көрнекіліктер, сын тұрғысынан оқыту технологиясы, проблемалық оқыту технологиясы, қашықтықтан оқыту технологиясы, компьютерлік оқыту технологиясы. Енді осы студенттермен жұмыс жасау барысында, тәжірибеде қолданып жүрген оқыту технологияларыма тоқтала кетейін:

Кейс технологиясы - студенттерді пәнді оқуға, білімді терең меңгеруге, ақпаратты өңдеуге, әр түрлі жағдайларды саралауға

мүмкіндік береді. Бұл жерде студенттер ғылыми ізденістің қатысушылары және куәгерлері деп айтуға болады. Кейс тәсілін пайдалануда келесі мәселелер қарастырылады.

- студенттердің ауызша техникалық тілде сөйлеу дағдысын жетілдіру үшін, алдын-ала келесі сабақ тақырыбына байланысты қысқаша баяндамалар жасау тапсырмаларын беру;

- топ студенттерін топшаларға бөліп басшы тағайындау, осы топшаларға берілген тапсырманы бірге талдау, ой-пікірлерін ортаға салу;

- оқытшы ұйымдастырушы, бақылаушы ролін атқарады[3]

Жобалау әдісі – жобалау негізінде белгілі бір мәселені шешу және оның нәтижесіне қол жеткізу. Жобалап оқыту технологиясы – кредиттік оқу жүйесінің талабына сай, қазіргі заман тұрғысынан қойылып отырған міндеттерге жауап бере алатын, бүгінгі күн үдерісін толық ақтай алатын оқыту жүйесі. Яғни, жобалап оқыту технологиясының негізгі тірегі – өз бетімен белсенді істер атқаратын студенттің өзіндік ізденісіне, олардың өзін-өзі танытуына, танымдық-практикалық қабілеттерін жүзеге асыруына қажетті мүмкіндіктер.

Жоба жасау барысында студенттер талаптанып, құрылымдардың нұсқаларын зерттейді, техникалық және қолданыстағы конструкторлық және техникалық құжаттардан ақпарат жинақтайды, қойылған мәселелерді талдайды, соңына келгенде нәтиже шығарып, сапасына баға беру арқылы өз таңдауларын жасайды. Жобалау әдісі нақты мәселелерді шешуде, теориялық білім мен оны тәжірибеде қолдана білу барысында жүзеге асырылады[2].

Шығармашылық жобалар – ең күрделі жоғары дайындықты талап ететін, үлгісі немесе орындау тәсілі жоқ жоба түрі болып табылады. Студенттер мамандықтары бойынша көптеген әдебиеттерді оқуы керек. Оқытушы тек қана студенттерді бағыттап тақырып бойынша ғаламтор сілтемелерін, журналдардағы мақалалар мен материалдарды ұсынады. Шығармашылық жобалар білім алушылардың танымдылық белсенділіктерін арттырады, құжаттар мен мақалалардан мәлімет жинауда дағдылары мен қабілеттерін тиімді меңгеруге, оларды талдауға дағдыландыруға, тұжырымдар мен қорытындылар жасауға мүмкіндік береді. Дәріс көрнекіліктер – яғни дәріс бойынша презентация дайындау барысында студенттерге эмоционалды әсер ету арқылы жалпы түстің диапазонын пайдалану, иллюстрациялар мен фотосуреттерді енгізу, аудио және бейнекөріністерді пайдалану болып табылады. Қазіргі студенттер оқып білуді және тыңдағанды емес, көзбен көріп, байқауды және әрекет етуді қалайды[5]. Сын тұрғысынан ойлау дегеніміз-сабақта студенттердің қызығушылығын арттыра отырып, өз ойынды еркін және зерттей талпындырып, тұжырым жасау, ой қозғай отырып, оқушының өз ойымен өзгелердің ойына сыни қарап, естіген, білгенін

талдап, салыстырып, реттеп, сұрыптап, жүйелеп, білмегенін өзі зерттеп, дәлелдеп, тұжырым жасауға бағыттау өз бетімен және бірлесіп шығармашылық жұмыс жасау. **Проблемалық оқыту** - мәні проблемалық ситуация туғызу мен оқушылардың оқу проблемасын дербес шешулері бойынша іс-әрекеттерін басқару болып табылатын оқыту түрі. Проблемалық оқыту деп шешілуі оқушылардан білім алу үшін белгілі әрекеттерді талап ететін есептердің, тапсырмаларын, теориялық немесе тәжірибелік мәселелердің әртүрлілігін түсінуге болады. Проблемалық оқытудың ерекшелігі - мұнда оқытушы білімді дайын түрде баяндап бермейді, студенттердің алдына проблемалық міндет қояды. Шешімді және шешу құралдарын студент өзі іздестіруі тиіс. **Қашықтықтан оқыту** – мұғалім мен оқушы арасында қандай да қашықтықта интернет ресурстарының сүйемелдеуімен өтілетін оқытудың формасы, яғни интернет желілерінің көмегімен белгілі бір арақашықтықта оқыту. Қашықтықтан оқытудың үш түрлі формасы бар: онлайн (синхрондық) және оффлайн (асинхрондық) және кең таралған үшінші түрі – вебинар. **Онлайн режимдегі оқыту** дегеніміз – ғаламтор ресурстарының көмегімен ағымдағы уақытта белгілі бір қашықтықта мұғалім экранын көру арқылы оқытуды ұйымдастыру формасы. Мұнда мұғалім түсіндірмесін, көрсетілімдерін көру арқылы оқып үйренеді. **Оффлайн режимдегі оқыту** дегеніміз – ғаламтор ресурстарының көмегімен (электрондық пошта) мұғалім мен оқушы арасындағы ақпарат алмасуды қамтасыз етуге мүмкіндік беретін оқытудың формасы. Мұнда оқушылар, студенттер, тыңдаушылар өздерінің ізденіс, ақпарат жинақтау, тапсырмаларын желі арқылы оқытушыларына жолдап отырады. Ал, оқытушы тарапынан кері байланыс жасалып жүргізіледі[6]. **Вебинар** дегеніміз – ғаламтор желілерінің көмегімен семинарлар мен тренингтер өткізу формасы. Қашықтықтан оқыту семинарлары оқу сабақтарының белсенді түрі болып табылады. Ол семинарлар бейнеконференциялардың көмегімен жүргізіледі. Олар пікірталасқа оның дамуының кезкелген жерінде кіруіне мүмкіндік береді және бұдан бұрынғы айтылған сөздерді оқып, бірнеше қадам артқа қайта оралады. **Компьютерлік оқыту технологиясы** - оқытудың арнайы жиынтығы мен әдістемесін, әдісін және тәрбие құралдарын анықтайтын технологиялық-педагогикалық процесті ұйымдастырудың ең тиімді жолы болып табылады. Жаңа ақпараттық технологиялар студенттерге сабақта өтетін тақырыпты жаңаша қабылдауларына және оны жүйелеуге жол ашады. Жеке компьютерді қолдану әртүрлі сабақтардан тәжірибелік тапсырмалар, курстық жоба барысында кешенді компьютерлік бағдарламалар қолданып сызбаларды орындау, қорытындылай келе осының барлығы білім сапасына оң нәтиже береді[4].

Инновациялық іс-әрекеттің мақсаты болашақ мамандардың тұлға ретіндегі сапалық өзгерістері, олардың жоғары деңгейдегі кәсіби

даярлығы, оның мәдениеттілігінің көтерілуі, қоғамды өзін дұрыс ұстай білуі, қандай да бір мәселе туындаған жағдайда, өздігінен шеше алуы. Бұл нәтижеге жету жалпы және арнайы пәндер оқытушыларының сабақ барысында әртүрлі инновациялық әдіс-тәсілдерді шебер қолдану барысында жүзеге асырылады.

Әдебиет

1. Скаун В.А. Введение в профессию мастера производственного обучения: Методическое пособие.- М.: Высш. шк., 2010 г.

2. Қабдықайыров Қ., Инновациялық технологияларды диагностикалау. – А, 2015

3. Раджерс Э. Инновация туралы түсінік. – // Қазақстан мектебі, №4, 2011.

4. «Әлеуметтік әріптестік жағдайында техникалық және кәсіптік білім беру», Білім беру мекемесі басшыларының анықтамалығы №2 (26) 2013 ж;

5. Шишов С.Е. Понятия компетенции в контексте проблемы качества образования. «Государства и образования, 2002 г»

6. Қозыбай А.К. Новые образовательные технологии / Астана, Фолиант. 2015-136б.

ӘОЖ. 14.29

Зияты зақымдалған балалардың моторикасын дамыту

Нұрхашова А.Б.,
магистр, аға оқытушы,
Қызылорда «Болашақ» университеті
(Қызылорда қаласы)

Резюме

Статья посвящена развитию особых детей в обществе.

Abstract

The article is dedicated to the development of special children in society.

Бала дамуының психологиялық факторларының бірі – үлкен және кіші моториканы дамыту. Бала зиятының бұзылуы көп жағдайда моториканың дұрыс дамымауымен байланысты, бұл жалпы танымдық белсенділіктің дамуына кері әсерін тигізеді. Моториканы дамыту зиятында бұзылулары бар балалар өздігімен игере алмайтын үлкен және кіші моториканы түзетуді қамтиды.

Баланың ойы да, көзі де қолымен бірдей жылдамдықпен қозғалатыны дәлелденді. Саусақ қимылдарын жаттығуға арналған

жүйелі жаттығулар мидың тиімділігін арттырудың күшті әдісі екенін білдіреді. Моторика бұл дамудың негізі, барлық психикалық процестердің (есте сақтау, зейін, қабылдау, ойлау және т.б) қозғаушы күші.

Зияты бұзылған балалардың моторикасы жетілмегендігінен жазу және бірқатар басқа оқу, еңбек дағдыларын меңгеруді қиындатады. Зияты бұзылған балаларда кішкентай кезінен моториканың баяу дамуы байқалады. Қозғалыстары көбінесе ыңғайсыз, нашар дамыған, тым баяу болады.

Моторлы тапсырмаларды орындау барысында балалар әртүрлі заттардың қасиеттерін (түсін, пішінін, сапасын) ажыратуды, кеңістіктегі қозғалыс ерекшеліктерімен танысады. Әртүрлі қимылдарды жасау барысында қалыптасатын психикалық қасиеттерге тоқтала кетсек. Сабақтарда қолданылатын формалары моторикалық жаттығулар, дидактикалық және мектептегі басқа да дағдыларды игеру үшін балалар визуальды – моторлы, есту – моториканы үйлестіруді ғана емес, сонымен қатар дененің әртүрлі бөліктерінің (мысалы, жазу кезінде денені қалыпты ұстау) үйлестіруін қамтамасыз ету керек. Арнайы физикалық жаттығулар осы қозғалыстарды үйлестіруді жақсартады.

-Доппен ойындар меп жаттығулар;

-Допты қолмен лақтыру;

-Допты екі қолмен және бір қолмен ұстау;

Сонымен қатар, бұл жаттығулар қозғалыстың дәлдігі мен ептілігін, жылдамдық реакциясының дамуына ықпал етеді. Әрбір түзету сабақтарында арнайы саусақтарға арналған гимнастика жүргізілуі қажет. Түзету сабағында бұл гимнастика кемінде екі рет 2-3 минут жүргізілуі керек. Мұғалім жаттығулардың дұрыс орындалуын, бір қимылдан екінші қимылға ауысуын қадағалайды, қажет болған жағдайда балаларға дұрыс нұсқау беріп отырады. Ұсақ моторикасының жақсы дамыту үшін моншақтарды, түймелерді сұрыптау, алақанмен қалады, допты айналдыру және т.б. пайдалы.

Мұндай жаттығу түрін күнделікті сабақта бірнеше рет пайдалану керек. Балалар бірге қайталамаса да, шама шарқынша қимыл көрсетуге тырысады. Саусақ жаттығуларын жасау барысында көңіл күйі көтеріліп ішкі дүниесін қимыл-қозғалысы, ым-ишарасы арқылы жеткізуге тырысады. Әрбір түзете-дамыту сабағын балаларға тек ойын арқылы жеткізе аламыз. Сондай ойын түрлері: «Саусақ театры», «Бала, бала, балақан», «Саусақ көлеңкелері», «Қуырмаш», т.б. атап өтуге болады. Әртүрлі заттарды пайдалану арқылы қолдың бірізділіктері мен саусақтарына арналған жаттығулар ұсынылады:

- Пирамида, мозаика, матрешка құрастыру;

- Қағазға түймені, жіпті, құлыпты әр түрлі ұзындықта жапсыру жұмысы;
- Тиындырды іріктеу;
- Қағазбен жұмыс;
- Жапсыру (Балшықтан, пластелиннен, қамырдан);
- Арнайы шеңберге, бәтеікеге бау байлау;
- Құммен, сумен ойнау;
- Өзінің саусағына жіңішке сымды орау (жүзік немесе орам жасалады);
- Бұрандалы шегені немесе гайканы бұрау;
- Конструктор немесе кубиктермен ойнау;
- Ауада сурет салу;
- Әр түрлі материалдармен суреттер салу (қарындаш, қалам, бор және т.б)

Саусаққа арналған ойындар жағымды эмоционалды көңіл-күй тудырады, үлкенге еліктеу білігін дамытады. Баланың жаттығуларды меңгеру нәтижесінде қолдың білектері мен саусақтары күш жинайды, қозғалғыштыққа және иілгіштікке ие болады. Саусақтармен ойнау ата-аналарға балаларын қуантуға, сонымен қатар ұсақ моторикасын дамытуға мүмкіндік береді. Мұндай ойындар балалармен, ересектермен мейірімді өзара қарым-қатынасты қалыптастырады.

Қорыта айтқанда, балалармен жүргізілетін түзете дамыту сабақтарындағы ойындар, жаттығулар, еркін ойындар, танымдық тапсырмалар тірек-қимыл аппараты бұзылған балалардың дамуында оң нәтижеге ие.

Соларқылы байқампаздығын, белсенділігін, даралығын, қабілетін, шығармашылығын дамыта отырып бала бойына қалыптасуында: мейірімділік, инабаттылық, сұлулық, жақсылық, еркіндікке дағдыларынта бабілеміз.

Балаларды бір-бірімен, үлкендермен жағымды қарым-қатынаста, ұйымдаса ойнауға, өзгенің пікірімен санасуға, тәртіпті болуға, жеке өз бетінше әрекет етуге, емін-еркін демалуға тәрбиеленеді.

Әдебиет

1. Степанова О. А., Вайнер М. Э., Чутко Н. Я. Методика игры с коррекционно-развивающими технологиями; Академия - Москва, 2003
2. Стребелева Е. А., Мишина Г. А. Психолого-педагогическая диагностика нарушений развития детей раннего и дошкольного возраста; Владос - Москва, 2010.
3. Фомичева М. Ф., Оганесян Е. В. Введение в логопедию. Материалы для практического усвоения системы

фонем русского языка; МПСИ, МОДЭК - Москва, 2010.

ӘОЖ. 531. (07)

2-ші ретті лагранж тендеулерін динамика есептерін шешуде қолдану

Боранбаев Б. Т.,
аға оқытушы,

Қызылорда «Болашақ» университеті
(Қызылорда қаласы)

Резюме

В статье рассматривается изучение метода составления уравнений Лагранжа второго рода и получение необходимых навыков применения их к решению задач динамики.

Resume

The article deals with the study of the method of composing Lagrange equations of the second kind and obtaining the necessary skills to apply them to solving problems of dynamics.

Есептеулерді жүргізбес бұрын, қарастырылып отырған механикалық жүйеге әсер ететін барлық байланыстардың ұстай алатын және голономды екендігіне көз жеткізу керек. Егер байланыс ұстай алмайтын болса (бет немесе сызық), онда Л-ІІ тендеулерін осы байланыстағы нүктелерді (беттерді немесе сызықтарды) ұстай алатын мүмкін қозғалыстарды ғана ескере отырып қолдануға болады. Үйкеліс байланыстары болған кезде барлық үйкеліс күштерін белсенді күштер санатына ауыстыру керек. Әрі қарай, шешуі реттілікті сақтай отырып жүргізілуі керек.

а) схемасында $t = 0$ бастапқы уақыт кезіндегі екі бөліктен тұратын ABCDE жақтауы келтірілген. Рама көлденең жазықтықта орналасқан. Оның құрамдас бөліктерінің өлшемдері мен массалары: $AB = DE = 1$, $BC = CD = l_1$, $m_{AB} = m$, $m_{BC} = m_1$, $m_{CD} = m_{DE} = 0$.

Жақтауға моменттері M_1 және M_2 тұрақты қос күшпен тұрақты Q күші әсерінен $\varphi(t)$ уақыт өте келе өседі. Бекітілген А, С және жылжымалы Е буындарындағы үйкеліс ескерілмейді. Жалпыланған координатасы үшін φ бұрышын алып, екінші түрдегі Лагранж тендеуін құру қажет.

Шешуі.

Механикалық жүйе ретінде бүкіл ABCDE жақтауын қарастырамыз. Барлық байланыстар - А, С бекітілген буындары және жылжымалы Е топсасы - есептеудің шарты бойынша идеалды (топсалардағы үйкеліс есепке алынбайды), голономды және ұстай алатын. Демек, Даламбер-Лагранж принципі қолданылады. Ол былай жазылады:

$$\delta A^{\text{akt}} + \delta A^{\text{in}} = \sum_k \vec{F}_k^{\text{akt}} \cdot \delta \vec{S}_k + \sum_k \vec{F}_k^{\text{in}} \cdot \delta \vec{S}_k = 0.$$

Даламбер-Лагранж принципінің мағынасы мынада: «идеал екіжақты және голономды байланыстары бар механикалық жүйе қозғалысы кезінде барлық актив және инерция күштерінің кез келген ықтимал орын ауыстыруындағы жұмыстарының сомасы нольге тең»

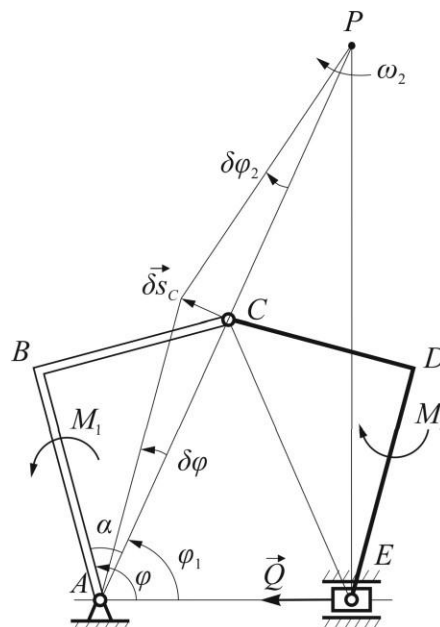
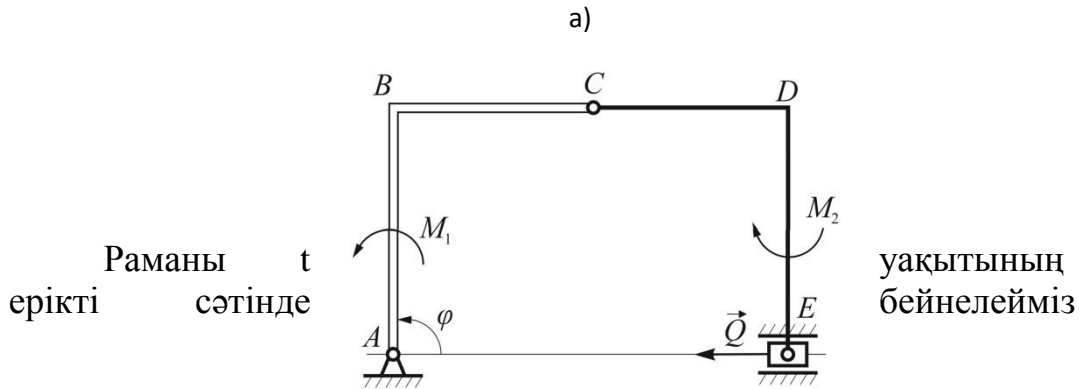

(схема б) және есепті шешуді бастайық.

1. Жақтауға әсер ететін активті күштер: екі моменттер M_1 , M_2 , Q күші және екі ауырлық күші P_{AB} және P_{BC} . Жақтау көлденең жазықтықта болғандықтан, P_{AB} және P_{BC} сызба жазықтығына перпендикуляр бағытталған (олар б) - сызбасында көрсетілмеген).

2. Механикалық жүйенің еркіндік дәрежелер саны деп осы жүйенің тәуелсіз, мүмкін болатын орын ауыстыру санын айтады.

Еркін материалдық нүктенің үш δ_x , δ_y , δ_z тәуелсіз мүмкін орын ауыстырулары бар, демек, еркіндіктің дәрежесі үшке тең. x жазықтығындағы нүкте (сурет. в) - екі δ_x , δ_y тәуелсіз мүмкін орын ауыстырулары (еркіндік дәрежесі тең екіге). x жазықтығындағы 0 нүктесімен ұзындығы 1 сырықпен байланысқан А нүктесі бір тәуелсіз

орын ауыстыруға ие - немесе δ_x , немесе δ_y , немесе $\delta\varphi$ (еркіндік дәрежесі тең бірге).

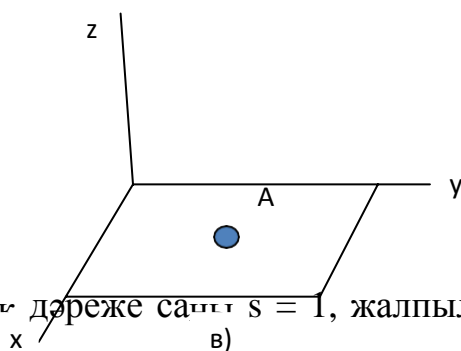

Раманың еркіндік дәреже саны $s = 1$, жалпыланған координата ретінде $q_1 = \varphi$ аламыз.

3. Құраманың кинетикалық энергиясының өрнегін келтірейік.

Механикалық жүйенің кинетикалық энергиясы әр кезде оң шама және ол жүйеге кіретін денелердің кинетикалық энергияларының қосындысына тең шама болып табылады: $T = T_{AB} + T_{BC}$, мұнда T_{AB} – АВ сырығының кинетикалық энергиясы; T_{BC} – ВС сырығының кинетикалық энергиясы. АВ және ВС сырықтары ω бұрыштық жылдамдықпен айналмалы қозғалыс жасайтын болғандықтан, олардың кинетикалық энергиялары формулалары:

$$T_{AB} = \frac{I_{AB}\omega_{AB}^2}{2}; T_{BC} = \frac{I_{BC}\omega_{BC}^2}{2}.$$

Осыған сүйене отырып, раманың кинетикалық энергиясын есептейміз: $T = T(\varphi, \dot{\varphi}, t)$; $m_{CD} = m_{DE} = 0$ болғандықтан $T = T_{AB} + T_{BC} = J_{AB}^A \dot{\varphi}^2/2 + J_{BC}^A \dot{\varphi}^2/2$; мұнда J_{AB}^A және J_{BC}^A – АВ және ВС сырықтарының А нүктесі арқылы өтетін тік айналу өсіне қатысты инерция моменттері; $\dot{\varphi} = \omega$

АВ және ВС стерженьдері біртекті болғандықтан, Гюйгенс теоремасын қолдана отырып, жазатынымыз: $J_{AB}^A = ml^2/3$; $J_{BC}^A = J_{BC}^{C_1} + m_1(AC_1)^2 = m_1 l^2/12 + m_1(l^2 + l_1^2/4)$.

Демек, $T = \mu\dot{\varphi}^2$; мұнда $\mu = (ml^2 + m_1(3l^2 + l_1^2))/6 = \text{const}$.

4. Жалпыланған күш Q_φ –ді анықтаймыз.

Ол үшін актив күштері элементар жұмысының жалпыланған координаттарындағы өрнегін келтіреміз:

$$\delta A^a = Q_1 \cdot \delta q_1 + Q_2 \cdot \delta q_2 + \dots + Q_s \cdot \delta q_s \quad (a)$$

Белгілі болатындай, δS мүмкін болатын орын ауыстыруындағы күштің қарапайым жұмысы тең болады:

$$\delta A = F_\tau \cdot \delta S \quad (b)$$

Сонымен, күштің жұмыс орындайтын бөлігі, яғни F_τ (b) теңдігінде δS мүмкін орынауыстыруындағы коэффициенті ретінде қатынасады. Сол сияқты, (a) теңдігіндегі $\delta q_1, \delta q_2, \dots, \delta q_s$ –тердің коэффициенттері болып келетін Q_1, Q_2, \dots, Q_s шамалары да кейбір жалпыланған күштер ретінде қарастырылады.

Жалпыланған координатаның өлшеміне байланысты жалпыланған күштер әртүрлі өлшемдерге ие болуы мүмкін. $Q \cdot \delta q$ көбейтіндісі жұмыс өлшеміне ие болғандықтан, $[Q] = \frac{[A]}{[q]}$, яғни жалпыланған күштің өлшемі тең жұмыстың өлшемі бөлінген тиісті жалпыланған координатаның өлшеміне.

Мысалы, егер q ұзындық өлшеміне (метр) ие болса, онда Q - әдеттегі күш өлшемі – (Ньютон)-ға ие;

егер q - бұрыш (өлшемсіз шама) болса, онда Q - Өлшемі - Н · м; яғни, моменттің өлшеміне ие; егер q - m^3 -пен өлшенсе, онда Q -дың өлшемі H/m^2 –пен, яғни қысым өлшеміне ие т. с.

Көріп отырғандай, жалпыланған күштер түсінігі материалдық денелердің механикалық өзара әсерлесу өлшемдер ретінде бұрын кездесетін барлық шамаларды қамтиды.

Жақтауға мүмкін орын ауыстыру $\delta\varphi$ беріледі (сағат тіліне қарама-қарсы бағытта). Бұл орын ауыстыруындағы актив күштерінің жұмысы $\delta A = M_1 \delta\varphi_1 + M_2 \delta\varphi_2 + Q \cdot PE \cdot \delta\varphi_2$, мұндағы P – CDE бөлігіндегі жылдамдықтардың лездік центрі, ал $\delta\varphi_2 \delta s_c = AC\delta\varphi = PC \delta\varphi_2$ қатынасынан анықталады, яғни $\delta\varphi_2 = (AC/PC)\delta\varphi$ (б-схемасы). Есептің шарты бойынша $CE = AC$ болғандықтан, $PC = AC$. Бұл жағдайда $PE = 2AC \cos\varphi_1$, $\varphi_1 = \varphi - \alpha$, $\alpha = \arctg(l_1 / l)$. Демек, $\delta A = (M_1 + M_2 + 2Q\sqrt{l^2 + l_1^2} \cos(\varphi - \arctg(l_1 / l)))\delta\varphi$. $\delta A = Q_\varphi \delta\varphi$ болғандықтан, $Q_\varphi = M_1 + M_2 + 2Q\sqrt{l^2 + l_1^2} \cos(\varphi - \arctg(l_1 / l))$

5. $\frac{d}{dt} \left(\frac{\partial T}{\partial \dot{\varphi}} \right) - \frac{\partial T}{\partial \varphi} = Q_\varphi$ түріндегі 2-ші ретті Лагранж тендеулері былай жазылады: $2\mu\ddot{\varphi} = Q_\varphi$, немесе $(ml^2 + m_1(l^2 + l_1^2 / 3)) \ddot{\varphi} = M_1 + M_2 + 2Q\sqrt{l^2 + l_1^2} \cos(\varphi - \arctg(l_1 / l))$.

Әдебиет

1. Дүзелбаев С.Т. Инженерлік механика: Жоғары кәсіптік «Сәулет» және «Құрылыс» саласындағы мамандар дайындайтын техникалық оқу орындарының студенттеріне арналған оқулық. - Алматы. 2013-575 б.

2. Түсіпов А. Инженерлік механиканың есептер жинағы: Оқулық, - Алматы. 2013-485 б.

3. Сборник заданий для курсовых работ по теоретической механике: уч. пос. для техниче- ских вузов. Под ред. А.А. Яблонского. 7-е изд., исправленное. М.: Интегралл-Пресс. 2001. 384 с.

4. Маркин Ю.С. Задания к исследованию новых составных конструкций. Ч.I. Статика твердого тела: уч. пос. Казань: Казан. гос. энерг. ун-т. 2013. -92 с.

5. Вильке В.Г. Теоретическая механика. — СПб. : Изд-во “Лань”, 2003. —304 с. 6. Павленко Ю.Г. Лекции по теоретической механике. — М. : Физматлит, 2002. — 392 с.

7. Коткин Г.Л., Сербо В.Г. Сборник задач по классической механике. — М. : Наука, 1977. — 352 с

ӘОЖ 37.033

Жоғары мектептегі педагогикалық және психологиялық пәндерін экологияландыру мәселелері

Боранбаев Ә.С.,
п.ғ.к., аға оқытушы,
Қызылорда «Болашақ» университеті
(Қызылорда қаласы)

Резюме

В статье говорится о изучении проблемы экологизации преподавания педагогических и психологических предметов в высшей школе как одной из основных проблем современной педагогики и психологии, приводится трактовка понятий экологической педагогики и психологии в научно-педагогической литературе.

Abstract

The article talks about the study of the problem of greening the teaching of pedagogical and psychological subjects in higher education as one of the main problems of modern pedagogy and psychology, provides an interpretation of the concepts of environmental pedagogy and psychology in scientific and pedagogical literature.

Қазіргі ғылымның негізгі тенденцияларының бірі - оны экологияландыру. Бүгінгі таңда табиғатты және тұрақты қоршаған ортаны сақтау кредосын қалаптастыру, экологиялық идеялар мен тұжырымдамалардың классикалық ғылым жүйесіне ену процесі күшейтілуде.

Қоршаған шындықты тұтас бейнелеу мәселелерін шешу қажеттілігі экологиялық тәсілдің пайда болуына ықпал етті (жалпы ғылыми ретінде), оның мәні - жеке қарастырылатын құбылыстарды талдаудан табиғи – әлеуметтік әлем құбылыстары арасындағы байланыстарды, олардың өзара байланысы мен өзара тәуелділігін талдауға көшуде [1, 38 б.].

Профессор А.Х. Айдосовтың пікірі бойынша «қоғамды экологияландыру – адамның табиғатпен үйлесімдігіне қол жеткізуге

бағытталған қоғам көзқарасының жүйесін қалыптастыратын процесс. Оны жүзеге асыру экологиялық білім беру және тәрбиелеуді дамыту, ғылыми негіздеу арқылы, экологиялық үгіт-насихат және жұртшылықтың қатысуы арқылы жүргізіледі [2, 169 б.].

Сонымен қатар экологиялық білім және тәрбие беруде технократиялық көзқарас басымдық байқалады. Әсіресе, адам және оның өмір сүруі мен тіршілік ету процестері назардан тыс қалып, адам өмір сүретін ортаның сапасы жылдан-жылға төмендеуде. Оған Арал теңізі бассейіндегі экологиялық ахуал дәлел бола алады» [2, 174 б.].

Педагогика ғылымының бір негізгі саласы ретінде – экологиялық педагогика қай жағынан алып қарасаңыз да, оның басты мақсаты – адам баласын жақсылыққа жеткізу. Сондықтан да оның алдына қойған негізгі мақсаттарының бірі – табиғат пен қоршаған ортаны қорғауға байланысты экопедагогика тұрғысынан зерттеп, саралап, бір ғылыми жүйеге келтіріп, жас ұрпақтың тәлім-тәрбиесінде экологиялық білім мен беруде кең көлемде пайдалану.

Экологиялық тәрбие - бұл тек «жұлуға болмайды», «ластауға болмайды», деген жалаң ұран үндеу тастау немесе тәртіпке шақыру ғана емес, сонымен бірге не себепті олай етуге болмайтындығын түсіндірумен байланысты жүзеге асады.

Қазіргі педагогика көп жағдайда пәнаралық экологияландырумен сипатталады - адам тәрбиесі туралы білім жүйесіндегі адам мен табиғат арасындағы қарым-қатынас туралы білімді анықтау.

Экологиялық педагогиканың пайда болуы ғылымның тұтастай алғанда даму динамикасындағы интегративті тенденция мәртебесінің жоғарылауын растайды (экологиялық педагогика әлеуметтік экология мен педагогиканың психологиямен түйіскен жерінде пайда болды). Оның аясында ғылымның жаратылыстану және гуманитарлық білім арасындағы алшақтықты жоюға деген ұмтылысы айқын көрінеді.

Экологиялық педагогика проблемалық (адамның экологиялық тәрбиесі мәселесін шешу) дәстүрлі тәртіптік тәсілдің өзгеруіне мысал бола алады.

Гуманизация арқылы жаратылыстану, техногендік және адамзат білімі арасындағы алшақтықты жеңуге деген ұмтылыс экологиялық педагогикада да өз көрінісін табады.

Экологиялық педагогика ұғымы классикалық педагогикадан айырмашылығы білім беруді экологияландыру, экологиялық білім беру, экологиялық тәрбие, экологиялық мәдениет ұғымдарынан дәйекті түрде алынады.

Бүгінгі таңда «білім беруді экологияландыру былай қарастырылады: барлық білім беру пәндеріне экологиялық аспектілерді қосу, оқу процесін экологияландыру, білім беру

мекемесінің ортасын экологияландыру, мұғалім-оқушы қарым-қатынасын экологияландыру (Н.М. Мамедов); оқу жоспарларына интеграцияланған экологиялық курстарды енгізу (В. В. Николина); экологияның объектілік саласына қатысты фактілерді емес оның орнына оқу пәнінің мазмұнына экологиялық ойлау стилін аудару (А. Ю. Либеров); білім беру мазмұнын экологиялық біліммен қанықтыру, экологиялық мәдениетті қалыптастыру, экологиялық саясат принциптерін іске асыру бойынша практикалық іс-әрекеттің іскерліктер мен дағдыларын дамыту (Л. М. Зайцева); экологиялық идеялардың, ұғымдардың, тәсілдердің басқа пәндерге ену процесі, сондай-ақ экологиялық сауатты әр түрлі бейіндегі мамандарды даярлау (Н. А. Бирюкова) " [3, 301б.].

И.П.Подласыйдың айтуынша, «мектептегі білім берудің барлық пәндік салалары арқылы экологияландыру идеясы өтеді» және «білім берудің барлық мазмұны экологиялық императивтің көзқарасымен қайта құрылады» [4, 146 б.].

«Экологиялық педагогика» ұғымы ғылыми-педагогикалық әдебиетте әр түрлі түсіндіріледі. Мысалы, «Экологиялық педагогика» ғылыми мектебінің негізін қалаушы, профессор Л.В. Моисеева «экологиялық педагогика - экологиялық тәрбиемен, экологиялық дүниетаныммен, экологиялық санамен, экологиялық ойлаумен, экологиялық мәдениетпен сипатталатын экологиялық тұлғаны қалыптастыру заңдылықтарын зерттейтін педагогикалық ғылымның саласы» деп атап көрсетеді [5, 71 б.].

Л.В. Моисееваның пікірінше, «экологиялық педагогиканың объектісі экологиялық білім беру процесі болып табылады, ал экологиялық педагогиканың пәні - экологиялық білім берудің заңдары мен заңдылықтары, оның ішінде Адамның оңтайлы өзара іс-қимылы ретінде коэволюциялық даму туралы заң негізінде экологиялық білімі, іскерлігі, қарым-қатынасы бар экологиялық тұлғаны қалыптастырудың фактілері, тетіктері, заңдылықтары табиғи орта» [5, 72 б.].

Экологиялық мәдениетті қалыптастыру экологиялық сананы және экологиялық қызметті қамтитын адам тыныс-тіршілігінің адамгершілік-рухани саласы ретінде түсінілетін экологиялық педагогиканың негізгі міндеті мен мақсаты болып табылады.

Экологиялық педагогикада адамның табиғатқа көзқарасы оның жан-жақты даму жағдайында ғана жауапты сипатқа ие болады деген ереже қағидаттық мәнге ие.

Педагогика жалпы педагогикалық қағидаттар мен әдістерді, сондай-ақ экологиялық психопедагогика экологиялық білім беру міндеттерін шешу үшін тиісті түрде пайдаланатын ұйымдастыру нысандарын айқындайды. Осылайша, экологиялық психопедагогика шеңберінде интеграцияланатын экология, экологиялық психология

және педагогика сияқты үш негіздің бірлігінде экологиялық білім беру тиімді жүзеге асырылуы мүмкін [6, 19 б.].

Сонымен қатар, Л.В. Смолова қоршаған ортамен өзара іс-қимыл жасау психологиясын дамытудың шығу тегі мен теориялық аспектілерін және тұлғаның экологиялық санасын қалыптастырудың негіздерін қарастырады [7, 106 б.].

В.И.Панов пен Ш.Р.Хисамбеева экологиялық сана деп адамның қоршаған табиғатпен өзара қарым-қатынасы әртүрлі болып табылатын адам санасының аспектілерін түсінеді, «табиғат әлеміне» қатысты оның қызметтік белсенділігін айғақтайтын және, ақырында, табиғат әлеміне қатысты сананың субъектісінің аксиологиялық позициясын білдіретін ұғым деп анықтайды [8, 263 б.].

Е.А. Стерлигованың пікірінше, анықтау жолымен экологиялық сананы зерттеу адамның өзінің қоршаған ортасын қабылдау ерекшеліктері және субъект үшін оның қолайсыз даму факторларын көрсету экологиялық психологияның өзекті мәселесі болып табылады [9, 4 б.].

Педагогикалық теория мен практиканы экологияландыру жасыл кампус, экологиялық соқпақ, мектептің экологиялық кеңесі, экологиялық жобалық сабақ, экологиялық және еңбек тәрбие істері, экологиялық мониторинг және білім беру мекемесінің қызметін экологиялық паспорттау сияқты дидактикалық құралдарға бастамашылық жасайды.

Педагогикалық практикада студенттерге – гуманитарлық бағыттағы пәндердің болашақ мұғалімдерге экологиялық білім беру экологияның қысқаша курсымен шектеледі, оның зерттеуі тек экология туралы бастапқы ақпарат бере алады, бірақ ол студенттердің экологиялық-педагогикалық дайындығын арттыруға мүмкіндік бермейді. Сондықтан болашақ мұғалімдерге экологиялық білім беруді ұйымдастыру кезінде педагогикалық жағдайларды ескеру қажет [10, 2б]. Педагогикалық ортаға табиғи объектілер мен олардың кешендерін енгізу дамушы тұлғаны қалыптастырудың маңызды факторы болып табылады.

Алынған зерттеу нәтижесіне сүйене отырып, төмендегідей қорытындылар жасауға болады:

1. Жоғары мектептің тұтас педагогикалық процесінде педагогикалық және психологиялық пәндерін оқытуда экологияландыру идеяларын енгізу.

2. Жоғары білім беру жүйесіндегі педагогикалық және психологиялық пәндерді экологияландыру мәселелесінің теориялық негіздемелерін жүйеге келтіру болып табылады.

3. Жоғары мектептің педагогикалық-психологиялық пәндерін экологияландырудың бағыт-бағдары теориялық тұрғыдан негізделіп, зерттеу еңбектеріне жасалған талдаулар

«экологияландыру», «экологиялық педагогика», «экологиялық білім беру», «экологиялық тәрбие», «экологиялық психология», «экологиялық сана» ұғымдарына анықтама беруге мүмкіндік туғызды.

4. Жоғары мектептің педагогикалық-психологиялық пәндерін экологияландырудың әдістемелік нұсқаулары, зерттеу жұмыстарының бағдарламасы, мақсат-міндеттері мен өлшемдері үш бағытта ашылды: теориялық, практикалық және әдістемелік.

5. Оқыту-тәрбие үдерісінде экологиялық сана-сезімде қалыптастыруға байланысты оқытушылар мен студенттерге арналған ұлттық педагогикалық ерекшеліктерге негізделген және ғылыми-педагогикалық сипаттағы оқулықтар мен оқу құралдарын жазу қажет.

Әдебиет

1. Залеская, Ю. И. Основы педагогики: формирование экологической компетентности: учеб.-метод. пособие / Ю. И. Залеская. – Минск : БГУ, 2015. – 216 с.

2. Айдосов А.Х. Арал өңірінің әлеуметтік экологиясының проблемалары және нарықтық экономика жағдайындағы тұрғындардың тіршілік ету процестері: Монография. Қызылорда - : Тұмар. 2006. – 193 б.

3. Морозова Н.В. Экологизация образования как средство формирования экологической культуры // «Фундаментальные исследования». – 2012. – №3 (часть 2). – С.300-304.

4. Подласый, И. П. Педагогика : учебник для вузов / И. П. Подласый. — 3-е изд., перераб. и доп. — Москва : Издательство Юрайт, 2023. — 575 с.

5. Моисеева Л.В., Файрушина С.М. Экологическая педагогика: современный аспект // Международный журнал экспериментального образования. – 2017. – № 2. – С. 71-72; URL: <https://expeducation.ru/ru/article/view?id=11157> (дата обращения: 02.12.2023).

6. Ясвин В. А., Дерябо С. Д. Современные тенденции в развитии стратегий экологического образования. pk.brsu.by/sites/all/docs/09-03.

7. Смолова Л. В. Экологическая психология: учебник для вузов / Л. В. Смолова. - 2-е изд., испр. и доп. - Москва: Издательство Юрайт, 2019. - 882 с.

8. Экопсихология развития психики человека на разных этапах онтогенеза: коллективная монография / под общ. ред. В.И. Панова и Ш.Р. Хисамбеева. — М.: ФГНУ «Психологический институт» РАО; СПб.: Нестор-История, 2013. — 384 с.

9. Стерлигова Е.А. Экологическая психология: учеб. пособие / Е.А.Стерлигова; Перм. гос. нац. иссл. ун-т. – Пермь, 2012. – 212 с.

10. Жолдасбеков, А.А., Исследования проблем экологического образования студентов / А.А. Жолдасбеков, Ж.С. Сихимбаева, Ж.А.

УДК 745.5:7.048

**Казахско – кыргызский орнамент:
всеобщее и уникальное**

Рамазанова Г.Т., старший преподаватель,
Кызылординский университет «Болашак»
(г. Кызылорда)

Резюме

Мақалада қазақ-қырғыз ою-өрнегі этноәлеуметтік, тарихи және географиялық идентификатор жүйесі ретінде қарастырылды. Екі халықтың ою-өрнек өнерінің стилистикалық ерекшеліктеріне, олардың ұқсастықтары мен айырмашылықтарына, ою-өрнек элементтерінің семантикасы мәселелеріне, қазақтар мен қырғыздардың салт-дәстүрлерін, әдет-ғұрыптары мен тұрмысын бейнелеуге ерекше назар аударылды.

Abstract

In the article, the Kazakh-Kyrgyz ornament was considered as a system of ethnosocial, historical and geographical identifiers. Special attention was paid to the stylistic features of the ornamental art of the two peoples, their similarities and differences, the problems of the semantics of the elements of the ornament, the depiction of customs, customs and everyday life of the Kazakhs and Kyrgyz.

В целом казахская и кыргызская национальности имеют много общего. Типы, лица обеих национальностей также пересекаются. Есть даже много общего в быту. В Казахстане на сегодняшний день проживает около сорока тысяч кыргызских национальностей, а в Кыргызстане проживает более сорока тысяч казахов. Между двумя соседними странами находится братская крепость. Обычай киргизов, как и других народов мира, представляют собой сложный по своему содержанию и богатый этнический комплекс. Большое влияние на формирование его характерных черт оказала турецко-монгольская кочевая культура. Гостеприимство кыргызского народа издавна считается одной из прекрасных народных традиций. Домашняя трапеза -это угощение для счастливого гостя. Кыргызы говорят: «Конокту уйде кут бар», то есть говорят: «в гостеприимном доме есть благословение». А казахи говорят: «Құтты қонақ келсе, қой егіз табады, то есть «Когда приходит благословенный гость, овца рождает двух ягненков». Что же

еще может быть общего, помимо обычаев, конечно же прикладное искусство, а точнее орнамент. Орнамент служил казахам и кыргызам украшением и оберегами. Их элементы указывали на принадлежность к роду или жузу, их читали как послание.

Культурологи раскрыли символику казахских и кыргызских орнаментов. «Орнамент и узор видятся как тождественные понятия; элемент – как простейшая орнаментальная фигура, не подвергаемая дальнейшему расчленению, мотив – устойчивое сочетание нескольких элементов вместе...» – такое четкое определение дает автор научной работы «Казахский народный орнамент как этнографический источник» Анна Шевцова.

Казахские национальные узоры известны с XVI века, а к концу XIX-го они заняли доминирующее место в эстетической культуре народа. Прообразом для казахского орнамента, служили предметы и явления окружающего мира, соединенные с магическими обрядовыми знаками. Какие есть же орнаменты у казахов и киргизов и что их объединяет?

В казахских и кыргызских орнаментах существует универсальный для всех народов мира комплекс архетипических мотивов и символов, обозначающих стихии мироздания в виде круга, спирали и креста, связанных с культом солнца, земли и звезд, по своему переименованных и адаптированных к своей культуре. И в то же время, есть неповторимые черты, присущие лишь казахскому народу. Так, взаимопроникновение фона и узора, цветовое решение, основанное на принципе контрастов – это особенность казахского орнамента.

Чаще всего его можно встретить в орнаментах сырмаков и тускиизов – шерстяных ковров, выполненных методом аппликации. Вот что пишет, к примеру, А.П.Таженова в своей статье «Истоки казахского народного орнамента»(Казахстанско-Российский университет, Астана): «Орнамент в древности имел ритуальное значение. Например, у казахов были бронзовые и серебряные талисманы с солярными кругами символами солнца, луны, неба, которым они поклонялись. Орнаментированный талисман был знаком магии, символом счастья и благополучия, окружением религиозных представлений. Практически все орнаментальные узоры «читались» в свое время совершенно определенным образом. В вышивке мастерицы выкладывали какой-то определенный смысл. Например, у казахов существовал такой обычай: девушка, вышедшая замуж, через некоторое время после свадьбы присылала своим родственникам подарки. И это был не просто подарок, а «весточка» о том, как живет молодая невеста. Если вышит был высокий и худой человек, а рядом с ним полный и маленький, то это означало, что живет девушка плохо. Если же на

подарке изображался клюв птицы, то родители знали, что девушка живет в чужом доме как вольная птица. И после этого радостного известия родители невесты устраивали той.

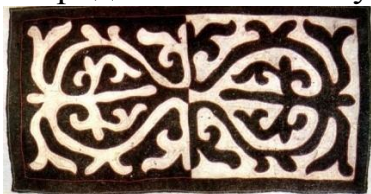

Инкрустированный сырмак мастерицы Н.Киясовой (Талды-Курганская обл.) 136x233, ГМИК (из книги М.Муканова «Казахская юрта»)

А с давних времен жители Кыргызии были уверены в том, что узоры – это нечто живое, благодаря которому передается важная информация. «Живые узоры» - так называли расписной орнамент кыргызы.

Национальные кыргызские узоры хранят много тайн. И только знающий человек может расшифровать, какая информация заключена в тех или иных изображениях. Интересным элементом являются щиты, висящие на самых видных местах в каждой семье, которые были украшены замысловатым орнаментом. Прочитав его, извлекают много интересного о статусе этой семьи и иных ее аспектах. Рисунки на одежде повествуют о социальном положении и духовном развитии. Например, узор на кыргызском колпаке. Этот головной убор носят только мужчины. Шьется он из белого войлока. Носили колпаки как зажиточные, так и бедные люди. На бытовых вещах родители с помощью узоров кодировали благополучие и счастье на будущую семейную жизнь своих детей, получался весьма замысловатый орнамент. У кыргызов с давних времен практикуется терапия узором. Знающий мастер мог «поймать» узором страх, гнев, грусть, боль или печаль человека. И после того как орнамент был готов, мастер отдавал узор человеку и тот бросал его в огонь. Считается, что после такой терапии восстанавливалось душевное равновесие.



Кыргызский калпак



Киргизский шырдак: Среди традиционных рисунков шырдака – животные, рога оленей, а так же надписи, которые являются зашифрованным посланием для владельца ковра. Сегодня ковры-

шырдак производятся в Нарынской и Иссык-Кульской областях. Они дарятся девушкам в качестве приданого в день свадьбы.

Наиболее распространённым является **зооморфный** орнамент. Зооморфными узорами — кошкар муйз (бараний рог), кос муйз (соединённые рога), туйе табан (верблюжий след), и др. — украшались войлочные изделия, различные предметы домашнего обихода из кожи и дерева. Зооморфные — стилизованные изображения животных, имеющих большое значение в жизни народа — лошадей, баранов, верблюдов, птиц. Это узоры «рога», «ступня», «птичье крыло», «горб верблюда», «гусиная шейка».



Казахский орнамент



Виды казахского орнамента

На узорах можно наблюдать: оленьи рога; голову лошади; бараний рог; птичье небо или гнездо; следы животных и птиц; шеи верблюда и лебедя. Бараний рог — главный элемент кыргызского узора. Рога животных означают высшую форму и являются атрибутом небесного светила.

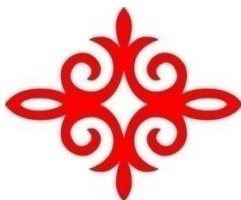

Орнаменты кыргызские Кыргызский зооморфный орнамент

Растительные — стилизованные изображения цветов, тюльпанов, листьев, трилистников, веток, деревьев. Чаще всего такими вышитыми узорами украшали одежду.

Геометрические, состоящие из простых геометрических фигур — треугольников, квадратов, зигзагов. К ним относят клинообразные, бордюрные, узоры «крючок», «амулет». Такие элементы самые древние, ими украшали тканые ковры, их до сих пор используют в амулетах, тумарах.

Космогонические знаки (круги, спирали, кресты), которые символизировали солнце, звезды, землю. Края ковров часто украшали элементом бесконечности

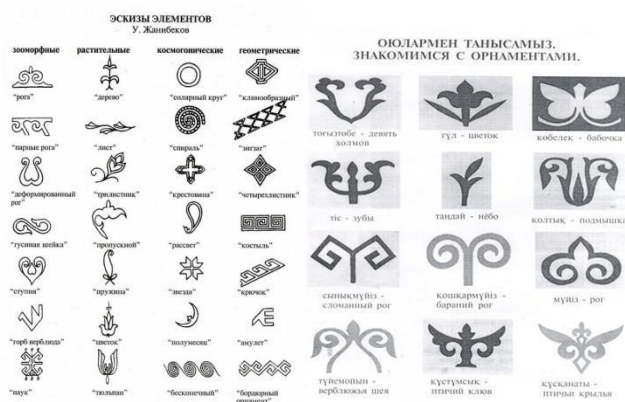

В заключении хочется отметить: «В скифской и тюркской мифологии рогатые животные – архар и баран, наряду с лошадьё, связывались с небесным чудом, олицетворявшим верхний раздел мироздания. Таким образом, рога животных могли олицетворять божественное высшее начало. У животных наличие рогов дугообразных и спиралевидных форм воспринималось как еще одно подтверждение божеской отметки их избранности как миролюбивых животных, посланных небом для служения человеку» – так пишет автор кыргызского поста о брате-близнеце нашего узора – «кочкор муйуз». Между тем, пишет исследовательница Анна Шевцова (Казахский народный орнамент как этнографический источник на материалах XIX-начала XX вв. Москва, 2004 237 с.,) еще в 20-х гг. XX в. орнамент казахов и кыргызов исследователями зачастую не разделялся.

Литература

1. Джанибеков У Эхо. По следам легенды о золотой домбре. Алма-Ата, 1990.
 Контекст: ...Элементы материальной культуры, искусства, в частности в прикладном искусстве, а именно орнаменте, ювелирных украшениях, одежде, указывают на связи казахского народа со своими предшественниками [1]...

2. А.П.Таженова «Истоки казахского народного орнамента» (Казахстанско-Российский университет, Астана)
3. Анна Шевцова (Казахский народный орнамент как этнографический источник на материалах XIX-начала XX вв. Москва, 2004 237 с.,)
4. Арғынбаев Х. Қазақ халқының қолөнері. Алматы: Өнер, 1987. 113 б
5. Төленбаев С., Өмірбекова – «Қазақтың ою-өрнегінің жасалу жолдары», Алматы, 1993 ж.
6. Иляев – «Альбом», авторың ою-өрнек жинақтары, Алматы, 1986 ж.
7. Бәсенов Т.К. Орнамент Казахстана в архитектуре, Алматы, 1957 г.
8. Бәсенов Т.К. Казахский народный орнамент. Алма-Ата: Казахское государственное издательство художественной литературы, 1958. С.3
9. Арғынбаев Х. Қазақ халқының қолөнері. Алматы: Өнер, 1987. 121-бет.
10. Ақайқызы З. «Ою-өрнек ой айтар» (Монғолия қазақтарының ою-өрнектері мен қолөнері), Алматы, 1996 г.
11. Әбдіғаппарова Ұ.М. – Қазақтың ұлттық ою-өрнектері, Алматы, 1999 ж.
12. Қазақ халқының ою-өрнектері. Қытайда тұратын қазақтардың қолөнері. 1979 ж.
13. Өмірбекова М.Ш. «Энциклопедия» Қазақтың ою-өрнектері. – Алматы: «Алматыкітап» ААҚ, 2003-284 бет.
14. Қасиманов С. «Қазақтың қолөнері» - Алматы: Қазақстан 1995. -7 бет. (240 бет)

ӘОЖ 373.2 : 371.3 : 001.895

**Мектепке дейінгі ұйымдарда педагогикалық
технологияларды қолдану**

Тұнғатова Н.Ә.,
магистр, аға оқытушы,
Қызылорда «Болашақ» университеті
(Қызылорда қаласы)

Резюме

В статье рассматривается систематическое внедрение в учебную деятельность дошкольных организаций новых инновационных технологий, новых методов и приемов в соответствии с современными требованиями.

Abstract

The article discusses the systematic introduction of new innovative technologies, new methods and techniques into the educational activities of preschool organizations in accordance with modern requirements.

Қазақстан Республикасының «Білім туралы» Заңында «Білім беру жүйесінің басты міндеті - ұлттық және жалпы адамзаттық құндылықтар, ғылым мен жетістіктері негізінде жеке адамды қалыптастыруға және кәсіби шыңдауға бағытталған білім алу үшін қажетті жағдайлар жасау; оқытудың жаңа технологияларын енгізу, білім беруді ақпараттандыру, халықаралық ғаламдық коммуникациялық желілерге шығу» делінген [1].

Бұл міндеттерді шешу үшін әр тәрбиешінің күнделікті ізденісі арқылы барлық жаңалықтар мен қайта құру, өзгерістерге батыл жол ашарлық жаңа тәрбиеге, жаңа қарым-қатнасқа өту қажеттігі туындайды. Сондықтан да, әр тәрбиеші өз әрекетінде қажетті өзгерістерді, әр түрлі тәжірибелер жөніндегі мағлұматтарды, жаңа әдіс тәсілдерді қабылдап, дұрыс пайдалана білуі керек.

Білім беруді реформалауды жүзеге асырудың және бір маңызды сипатты қазіргі уақыттағы оқыту үрдісін технологияландырудың қажеттігінен тауып отыр. Осыған орай, соңғы кезде оқытудың әр түрлі педагогикалық технологиялары жасалып, мектепке дейінгі ұйым өміріне енгізіліп отыр. Жаңа педагогикалық технологиялар балалардың шығармашылық қаблеттерін арттыруға өз үлесін қосуда.

Жаңа технологияны қолдану төмендегідей кезеңдер арқылы іске асады.

- I кезең-оқып үйрену
- II кезең- меңгеру
- III кезең-өмірге ендіру
- IV кезең-дамыту

Жаңа технология мен жұмыс істеу үшін төмендегідей

алғы шарттар қажет: оқу үрдісін интенсивтендіруді жаппай қолға алу. Оның ғылыми-әдістемелік, оқыту-әдістемелік ұйымдастырушылық себептеріне үнемі талдау жасап, назарда ұстау, жаңа буын оқулықтарының мазмұнын зерттеп білу, пәндік білім стандарттарымен жете танысу, білімді деңгейлеп беру технологиясын игеру арқылы балаларға білімді мемлекеттік стандарт деңгейінде игеруге қол жеткізу, оқыту үрдісін ізгілендіру мен демократияландыруды үнемі басшылыққа алу, өйткені оқыту-тәрбиенің негізі.

Педагогикалық әдебиеттерде қандай да педагогикалық технологиялар сипатын айқындаушы көптеген терминдер ұшырасады, мысалы: оқу-үйрену, тәрбиелеу, оқыту технологиялары, білімдендіру және дәстүрлі технологиялар, бағдарламаластырылған және мәселелік оқу технологиялары, авторлық технология және т.б.

Педагогикалық технология кешенді, бірігімді үрдіс. Ол өз құрамына адамдарды, идеяларды, құрал-жабдықтарды, сонымен бірге жоспарлау, қамсыздандыру, бағалау және білім меңгерудің барша қырлары жөніндегі проблемалар шешімін басқаруды қамтиды.

Педагогикалық технологиялар көп түрлі болуына қарамастан, олардың іске асуының екі ғана жолы бар. Біріншісі – теориялық негізде орындалуы (В.Б.Беспалько, В.В.Данилов, В.К.Дьяченко және т.б.), екіншісі – тәжірибемен жүзеге келуі (Е.Н.Ильин, С.Н.Лысенкова, В.Ф.Шаталов және т.б.). Жаңа технологияларды енгізу кезінде тәрбиешінің технологиялық құзырлығының жоғары деңгейін қамтамасыз ету үшін тәрбиеші білуі керек:

- жаңа технологиялар көмегімен шешілетін мәселелерді;
- жаңа технологияны қолдану арқылы алынатын нәтижелерді;
- жаңа технология мәнін, алынатын нәтижелердің теориялық негізін;
- жаңа технологияда тәрбиешінің қолданатын әдіс-тәсілдерді;
- қандай да бір технология үшін оқу бағдарламасының түрлендірілген нұсқаларын құрастыруды;
- күнтізбелік-тақырыптық жоспарлауды;
- әр оқу-тәрбие үдерісін сауатты жоспарлауды;
- оқу моделін құрастыруды;
- балаларға арналған өзіндік тапсырмаларды құрастыруды;
- балалар үшін деңгейлік тапсырмалар жасау;
- тестілік бақылау тапсырмаларын дайындау;
- компьютерлік бақылау үшін тапсырмалар дайындауды.

Тәрбиешінің дұрыс ұйымдастыруы қажет:

- жаңа технологияда пайдаланатын жекелеген әдістер мен тәсілдерді қолдануды;
- түрлі типтегі сабақтарды өткізуді;
- өткізілген сабақтарға талдау жасау, жіберілген кемшіліктердің себептерін анықтауды;
- жаңа технологияда қолданылатын оқу әрекеттерінің әдістерін балаларға үйретуді;
- педагогикалық диагностиканың қарапайым әдістерін қолдана отырып, жаңа технологияны пайдалану тиімділігін бағалауды.

Педагогикалық қызметті осылайша ұйымдастыру - жаңаша оқытуға жеткізетін жол.

Оқу үрдісін «технологиялауда» оқыту субъектілерінің, яғни тәрбиеші мен балалар дайындығының психологиялық аспектілері де маңызды рөл атқарады.

Бүгінгі таңдағы мектепке дейінгі ұйым алдында тұрған мәселе балаларды дамыта оқыту, яғни, балаланың оқу әрекетіне қалыптастыру, қызығушылығын арттыру. Сондықтан, тәрбиешінің алға қойған маңызды міндетінің бірі – талабы таудай жеке тұлғаны іздеп табу, оны өсіру. Әр баланың қабілетін танып біліп, дамытып адам дәрежесіне жеткізу үшін жаңашыл жұмысқа бет бұру керек.

Жаңа технологияны қолдануда:

«Тәрбиеші нені білу керек?»

- Жаңа технология көмегімен шешілетін мәселені анықтау.

- Жаңа технологияны қолдану арқылы алынатын нәтижелерді.

- Жаңа технология мәнінен алынатын нәтижелердің теориялық негізін.

- Жаңа технологияда тәрбиеші қолданылатын әдіс-тәсілдерді білуі керек.

- Балалар жаңа технология жұмыс істеуге үйрету әдісін таңдауы.

«Не істей алу керек?»

- Оқу бағдарламасының түрлендірілген нұсқаларын құрастыру.

- Күнтізбелік тақырыптық жоспар жасау.

- Әр сабақты жоспарлау.

- Жаңа технология бойынша жүргізілетін әртүрлі типтегі сабақ жоспарларын жасау.

- Оқу модулын құрастыру.

- Оқу жобасының мазмұнын анықтау.

- Оқу жобалары бойынша балаларға арналған тапсырмаларды құрастыру.

Жаңа технологияның топтастырылуы:

1. Педагогикалық үрдісте жеке тұлғаның бағыты негізінде педагогикалық технологиялар.

2. Баланың іс-әрекетін белсендіру және қарқындату негізіндегі педагогикалық технологиялар.

3. Оқу үрдісін тиімді ұйымдастыру және басқару негізіндегі педагогикалық технологиялар.

Оқудың дәстүрлі (қайта жасау - репродуктивті) технологиясы білім, ептілік және дағдыларды ұсынуға бағытталған. Ол өтіліп жатқан материалдың игерілуін, қайта жасау деңгейіндегі білім сапасының бағалануын қамтамасыз етеді. Бұл технологияның ежелгі түрі. Ол бүгінгі таңда да кең таралған. Оның мәні: жаңаны игерту–бекіту–қадағалау–бағалау сұлбасы (сызба) бойынша оқу үрдісін жүргізу. Ғалымдар дәлелдегендей, педагогика бала дамуының өткеніне емес, болашағына бағытталуы тиіс. Сонда ғана ол оқу үрдісінде осы нақты уақыт шеңберіндегі жақын даму үрдісін жүзеге асыра алады. «Жақын даму аймағының» мәні: бала өз дамуының белгілі кезеңінде оқу міндеттерін ересектер басшылығында не ақылдылау дос-жарандарымен араласа жүріп шешуі мүмкін. Келтірілген пікір жария болғанға дейін бала дамуы, әсіресе оның ақыл-ойының өрістеуі оқу және тәрбие ізімен жүретіні мойындалған болатын.

Әрбір педагогикалық технология жеке тұлғаның өзін-өзі дамытуға, оның өзіндік және шығармашылық қабілетін арттыруға, қажетті іскерліктері мен дағдыларын қалыптастыруға және өзін-өзі дамытуда қолайлы жағдай жасауға қажетті объективті әдістемелік мүмкіндіктерін қамтиды.

Қазіргі кезеңде қолданылып жүрген жаңа педагогикалық технологияның негізіне жататындар -әрбір баланың жеке және дара ерекшеліктерін ескеру; балалардың қабілеттері мен шығармашылығын арттыру; балалардың өз бетінше жұмыс істеу, іздену дағдыларын қалыптастыру.

Қазіргі таңдағы педагогика ғылымының бір ерекшелігі - баланың тұлғалық дамуына бағытталған жаңа оқыту технологияларын шығаруға ұмтылуы.

Жаңа педагогикалық технологияны меңгеру тәрбиешінің зейін-зерделік, кәсіптік, адамгершілік, рухани, азаматтық және басқа да көптеген ұстаздық келбетінің қалыптасуына игі әсерін тигізеді, өзін-өзі дамытып, оқу-тәрбие үрдісін жүйелі ұйымдастыруына көмектеседі.

Әдебиет

1. Қазақстан Республикасының Заңы Білім туралы. - Алматы:, Егемен Қазақстан, 2007.

2. Ф. Б. Бөрібекова, Н. Ж. Жанатбекова. Қазіргі заманғы

педагогикалық технологиялар: Оқулық. – Алматы: 2014. – 360 бет

3. Әбдіғалиев Қ. Осы заманғы педагогикалық технологиялар. – Алматы, 2004.

4. Өстеміров К. Қазіргі педагогикалық технологиялар мен оқыту құралдары. – Алматы, 2007.

ӘОЖ 373.29 : 371.3

Мектепке дейінгі білім беруде STEAM технологиясын қолдану

Баймағанбетова Г.Б.,
магистр, оқытушы,
Қызылорда «Болашақ» университеті
(Қызылорда қаласы)

Резюме

Сегодня STEAM-образование развивается, как один из основных мировых тенденций и основано на применении междотраслевого и реального подхода. Для современной системы дошкольного образования сегодня актуальны три вопроса «Чему учить? На чем учить? Как учить?»

Abstract

Today, STEAM education is developing as one of the main global trends and is based on the application of an interdisciplinary approach and real-world living conditions. Three questions are relevant for the modern preschool education system today: "What should I teach? What should I teach? How to teach?"

Қазіргі әлем білім берудің алдына күрделі міндеттер қояды: баланы болашақ қоғамында өмір сүруге дайындау, ол одан бірінші кезекте тез өзгертін ақпаратпен жұмыс істеуге бағытталған ерекше интеллектуалды қабілеттерді талап етеді. Оқу қызықты болуы керек, білім іс жүзінде қолданылуы керек, оқыту көңілді түрде өтуі керек және мұның бәрі баланың болашағында жақсы нәтиже беруі керек – жоғары жалақы төленетін жұмыс, Өзін-өзі жүзеге асыру, жоғары интеллект.

Бүгінгі әлем кешегіге ұқсамайды, ал ертеңгі әлем бүгінгіге ұқсамайды. Белсенді дамып келе жатқан заманауи технологиялар адам өмірінің барлық салаларына кіреді. Білім алушының қоғамда қажетті заманауи, білім беру технологияларын инновациялық іздеу әрқашан мектепке дейінгі білім беру мекемелерінің ең маңызды міндеті болып табылады.

Қазіргі мұғалім – бұл жылдан жылға дамып, балалардың дамуы мен білім алушының жаңа жолдарын іздейтін адам.

Соңғы бірнеше онжылдықта біздің өмірімізде маңызды

өзгерістер болды және бұл қуаныш тудырады, бірақ сонымен бірге бізді алаңдатады. Күннен күнге жаңадан пайда болатын кәсіби қызмет түрлері, кейбір жағдайларда бүкіл кәсіби салалар. Сондықтан қазіргі мұғалімдер өздері үйрететін білім мен дағдылар біздің заманымыздың сұраныстарына сәйкес келе ме деп ойлауы керек.

Кейде біз мектеп жасына дейінгі балаларды қалай қызықтыруға болады деп ойлаймыз? Бұл сұрақтың жауабы-технология. Неліктен STEAM және дәл мектепке дейінгі білім беру мекемесінде? Оқушылар мектеп инновацияларына, жобалар жасауға және оларды іске асыруға дайын болуы керек. Мектепке дейінгі балалық шақта ойын әрекетімен бір мезгілде баланың жеке басының дамуында білім, дағдыларды, дағдыларды игеру процесі ретінде танымдық іс-әрекет үлкен маңызға ие.

Зерттеушілердің көпшілігі интеллектуалды дамудың ең қолайлы кезеңі мектепке дейінгі және бастауыш мектеп жасымен келіседі. Баланың өмірінің осы кезеңінде оның интеллектуалды дамуы күрделі жеке білім беру процесі ретінде маңызды болып табылады, өйткені дәл осы жаста бала барлық жаңа нәрселерді білуге, бұрын алынған білім мен идеялар шеңберіне сәйкес келмейтін жаңа нәтижелерге қол жеткізуге белсенді түрде ұмтылады, әртүрлі мәселелерді талдау және шешу жолдарын игереді.

STEAM-тәсілдің арқасында білім алушылар болып жатқан құбылыстардың логикасына үніле алады, олардың өзара байланысын түсіне алады, әлемді ұтымды зерттей алады, сол арқылы өз бойында қызығушылықты, қиын жағдайлардан шыға білуді, командалық жұмыс дағдысын дамыта алады және менеджмент пен өзін-өзі таныстыру негіздерін игере алады, бұл өз кезегінде білім алушының дамуының барынша жаңа деңгейін қамтамасыз етеді. Эксперименттік-зерттеу қызметін ұйымдастыру арқылы STEAM-білім беруді жүзеге асыруға болады. Әдістің басты айырмашылығы әртүрлі білім беру пәндерін аралас оқу ортасына біріктіру болды.

STEAM технологиясының жаңалығы неде? Бұл мектепке дейінгі білім берудің негізгі білім беру бағдарламасының Білім беру салаларын біріктіруді ескере отырып, бұрын белгілі және заманауи балалар экспериментінің әдістері мен LEGO технологиясының элементтерін жиынтық қолдану. STEAM-білім беруде шығармашылық және көркемдік пәндерді қамтитын шығармашылық бағыт белсенді дамып келеді.

Бағдарламаға алты білім беру модулі кіреді: "Ф.Фребельдің дидактикалық жүйесі", "LEGO-конструкциясы", "математикалық даму", "Робототехника", "Мен әлемді жасаймын" Мультстудиясы, "тірі және жансыз табиғатпен тәжірибе жасау".

"STEAM-үлкен мектеп жасына дейінгі балаларға білім беру" бағдарламасына кіретін білім беру модульдерінің мазмұнын іске асыру мұғалімнің ұйымдастыруымен ғана емес, сонымен бірге

балалардың дербес іс-әрекетін, мұғаліммен бірлескен бос уақытты өткізуді, ата-аналардың білім беру процесіне қатысуын қамтиды.

Әрбір модульді іске асыру іс-әрекеттік тәсіл қағидаттарына негізделген және мектепке дейінгі және бастауыш мектеп жасындағы балалардың нақты іс-әрекеттеріне жағдай жасауды көздейді.

Мектепке дейінгі білім беру ұйымында STEAM білімін қалай енгізуге болады? Алдымен жобалық-эксперименттік зерттеу қызметін жүзеге асыруға мүмкіндік беретін аралас пәндік-кеңістіктік ортаны құру қажет. STEAM балалардың әртүрлі әрекеттерін біріктіреді.

Steam технологиясын өзінің педагогикалық қызметінде қолдана отырып, екі білім беру модулі бөлінді: "тірі және жансыз табиғатпен тәжірибе жасау" және "математикалық даму". Тәжірибелік-эксперименттік қызметті білім алушылар "жас зерттеушілер" қосымша білім беру бағдарламасы бойынша жұмыс процесінде, сондай-ақ бақылау процесінде серуендеуде неғұрлым нәтижелі жүзеге асырады. Математикалық даму танымдық-зерттеу қызметінде және дидактикалық ойындарда жүзеге асырылады.

Жұмыстың негізгі мақсаты мектеп жасына дейінгі балаларда техникалық шығармашылықты, логикалық ойлауды, білім алушының кең көзқарасын дамытуға бағытталған Мектепке дейінгі білім беру мекемесінде инновациялық қызмет жүйесін құру. Дәстүрлі оқыту әдістерімен салыстырғанда, мектепке дейінгі мекемедегі STEAM тәсілі балаларды эксперименттер жүргізуге, өз идеяларын шындыққа айналдыруға және түпкілікті өнім жасауға шақырады. Бұл оқыту тәсілі балаларға теория мен практикалық дағдыларды тиімді үйлестіруге мүмкіндік береді және мектепте әрі қарай оқуды жеңілдетеді.

Қойылған міндеттерді шешу топта білім алушылардың нәтижелі қызметі үшін жағдайлар ұйымдастыруға мүмкіндік берді. Нәтижесінде баланың қоғамдағы әлеуметтену шекараларын кеңейту, танымдық белсенділікті арттыру, олардың жетістіктерін көрсету үшін жағдайлар жасалады.

Жұмыста STEAM технологиясын қолданудың арқасында мектеп жасына дейінгі балаларда қоршаған әлем туралы, жансыз табиғаттың қасиеттері туралы идеялар кеңейді. Зерттеу қызметімен айналысуға қызығушылық пен ниет пайда болды. Белсенді сөздік жаңа сөздермен толықтырылды. Шағын зертхана жаңа материалдармен толықтырылуда, бұл білім алушылардың қызығушылығын қолдауға мүмкіндік береді. Дидактикалық ойындар мен математикалық ертегілердің картотекасы да құрылды. Дидактикалық ойындар логикалық-математикалық ойлауды қалыптастыруға бағытталған.

STEAM технологиясының көмегімен балалар болып жатқан құбылыстардың логикасын зерттейді, олардың өзара байланысын түсінеді, әлемді жүйелі түрде зерттейді және осылайша қызығушылық пен танымдық белсенділікті дамытады. Ұжымдық іс-әрекет топтық

жұмыс дағдысын, өзі үшін қызықты тапсырманы анықтау қажеттілігін, оны шешу жолдарын таңдау және алгоритм құру қажеттілігін, нәтижелерді сынмен бағалау қабілетін дамытады. Білім алушылар әртүрлі өнімді іс-әрекеттерде, қарым-қатынаста, танымдық-зерттеу жұмыстарында бастамашылық пен дербестік таныту қабілетін дамытады.

Әдебиет

1. БРИКСИНА, о. Ф. STEM-білім: сәнге құрмет пе, әлде қажеттілік пе? // О. Ф. Брыксина, Е. Н. Тарақанова. VIII Халықаралық ғылыми-практикалық конференция материалдарының жинағы (2016 жылғы 21-24 маусым). Ақпараттық стратегия 2016: қоғам, мемлекет, білім. – Екатеринбург: Екат баспасы. ун-та, 2016.

2. Волосовец, т. в. STEM-мектепке дейінгі және бастауыш мектеп жасындағы балаларға білім беру танымдық іс-әрекет және ғылыми-техникалық шығармашылыққа тарту процесінде интеллектуалды қабілеттерді дамытудың ішінара модульдік бағдарламасы / Т.В. Волосовец, В. А. Маркова, С. А. Аверин. – М.: БИНОМ. Білім зертханасы, 2019.

3. Зейналова, В. Б. STEM-БББҰ-дағы білім / В. Б. Зейналова // Инфоурок [Электрондық ресурс]. - Білім беру порталы.

ӘОЖ 51(100)

Бастауыш сыныптарда логикалық ойлауды жетілдіру арқылы математика пәніне қызығушылықты арттыру

Зұлхарнаева Ә.Т., магистр, оқытушы,
Қызылорда Болашақ университеті
(Қызылорда қаласы)

Резюме

В данной статье рассматриваются способы повышения интереса к математике путем совершенствования логического мышления в начальных классах.

Abstract

This article discusses ways to increase interest in mathematics by improving logical thinking in primary school.

Кез келген мемлекеттің болашағы – бүгінгі жас ұрпақ екені белгілі қағида. Дамыған 50 елдің қатарына еруге мүмкіндік беретін құдіретті ікүш – білім. Оқушыға білім беру – күрделі мәселе. Оқушыға саналы білім сапалы тәрбие беру үшін түрлі факторларды ескеру керек. Білім беру жүйесінің басты міндеті – ұлттық және адамзаттық құндылықтар, ғылым мен практика жетістіктері негізінде жеке адамды қалыптастыруға, дамытуға және кәсіби шыңдауға бағытталған білім алу үшін қажетті жағдайлар жасау, оқытудың жаңа технологиясын енгізу, білім беруді ақпараттандыру. Қазіргі кездегі ғылым мен

техниканың даму деңгейі әрбір оқушыда сапалы және терең білім мен іскерліктің болуын, олардың шығармашылықпен жұмыс істеуін, ойлауға қабілетті болуын талап етеді. Білім беру саласының алдына қойылған мақсаттарды іске асыруда бірінші кезекте мектеп оқушыларының математикалық сауаттылығын арттыру болып табылады.

Оқушылардың математикалық бағыттағы біліктілігі мазмұнды блоктардың материалдарынан басқа да «математикалық құзыреттілік» даму деңгейімен сипатталады. «Адамның математикалық білімдері, шеберліктері, тәжірибесі мен біліктілігінің үйлесімділігі» математиканы қолданып оқушылардың түрлі проблемаларды сәтті шешу қабілеті «математикалық құзыреттілігі» болып табылады.

«Математика» сөзінің өзі грек тілінде «білім», «ғылым» деген мағынаны білдіреді. Олай болса ежелгі замандардан-ақ математикалық білімді ғылымның жоғары дәрежесі ретінде қабылдаған. Математика – ғылым болмысынан балама ұғымдар. Сондықтан да математика барлық ғылымдардың логикалық негізі – күретамыры ретінде қарастырылған. Математика сабақтарында оқушылардың ойлау қабілетін дамытатын, әр пәнге деген қызығушылығын арттыратын жұмыс түрі — логикалық есептері. «Логикалық есептер» пәнін жүргізу арқылы оқушылардың білімін тереңдетіп, олардың математикаға деген ынта-жігерін арттырып, математикалық қабілетін одан әрі қарай дамыту мақсатын көздейді. Математика сабақтарында ауызша есептеу оқушының логикалық ойлауын дамытады, математикаға қызығушылығын арттырады, тыңдай білуге, байқағыштыққа, шапшаң есептеу дағдыларын қалыптастырады. Оқушылардың ойлау қабілетін дамытып, әрі пәнге деген қызығушылығын арттыратын жұмыс түрі логикалық ойын есептері.

Оқушылардың логикалық ойлау қабілеттерін дамытуға қойылатын өлшемдер:

- * Мазмұнды есептерді талдап шығару.
- * Сиқырлы фигуралар.
- * Тірек сызба, нұсқалар арқылы есеп өрнектер құрастыру.
- * Логикалық есептер шығару.
- * Менің есебім(оқушы шығармашылығы)

Бала бойындағы қабілетті ашу оқушының шығармашылық бағытта дамуына жете мән беру болып табылады. Осы орайда логикалық ойлау қабілетін дамытудың өзіндік іс-әрекетін ұйымдастырудың мынадай түрлерін атауға болады: басқатырғы тапсырма, сиқырлы кесте, сөзжұмбақ құру, шешу, фигураларды өзгерту, құрастыру, логикалық есептер және т.с.с..

Оқушының жоғары көрсеткішке жетуіне логикалық есептерді түсініп шығарудың ықпалы зор.

Логикалық есептеу барысында оқушыларға қойылатын

талаптар:

Оқушылардың білуі тиіс: Ауызша есептеу жолдарын;

Тез есептеу әдістері, логикалық есептерді әртүрлі тәсілдермен түрлендіре шешу әдістерін

Оқушылар меңгеруге тиіс: Логикалық есептерді шешу тәсілдерін

Математикалық тілде сөйлеу машығын

Геометриялық фигураларды ажырату

Математика туралы және онда қолданылатын ойын әдістерін.

Оқушылар жасауға тиіс: Тарихи мағлұматтар жинақтауға;

Логикалық есептерді аналитикалық, графиктік әдістермен шешуді;

Математикалық ойын есептерді шығару тәсілдерін игеруді.

Сандардың бөлінгіштік қасиеттерін білуді.

Пәнаралық біріктіру: Математиканың тарихпен байланысуы

Жұмбақ есептердің әдебиетпен байланысуы

Шырпымен басқатырғыштардың геометриямен байланысы

Математика пәнінде логикалық есептерді тиімді пайдалану арқылы шәкіртіміздің танымдық қызығушылығы арта отырып, шығармашылық әрекеті жоғары деңгейге көтеріледі. Біркездері кез келген есепті оймен шығаратын балаларды телеарнадан көретінбіз. Бірнеше секундта калькулятордан жылдам есептегеніне таңдай қаққанымыз есімізде. Сөйтсек дарынды балалар арифметика әдісімен оқыған екен. Қазіргі уақытта мен менталды арифметика бағдарламасымен сыныбымдағы оқушыларды ауызша шапшаң есептеуге үйретудемін.

Бүгінде арифметика баланың ойын дамытатын ерекше әдіске айналды. Ойлау дағдысын, ақпаратты жылдам қабылдау мүмкіндігін арттыратын көрінеді. Балалар математикалық тапсырмаларды есепшотпен орындайды. Кейін құралды көзге елестетіп, ойша есептейді. Әдіс он деңгейден тұрады. Сәйкесінше, деңгей жоғарылаған сайын есептер де күрделене түседі. Деректерге сүйенсек, ментальды арифметика 5 мың жыл бұрын пайда болған. Алғаш рет арифметика саласында қытайлықтар жетістікке жеткен. Олар осыдан 5 мың жыл бұрын есепшотты (абакус) ойлап тапқан. Ал ментальды арифметика елімізде білім беру бағдарламасы ретінде 22 жыл бұрын енгізілді. Қазіргі таңда әлемнің Корея, Қытай, Малайзия, Жапониясында 56 елінде 5 миллионнан астам бала осы әдіспен білім алатын өрінеді.

Оқушыларының функционалдық сауаттылығын дамыту – бүгінгі заман талабы. Педагогтың шеберлігі, яғни шығармашылық пен жауапкершілікті ұштастырып сабақ өтуі, бұл заман талабынан туындап отырған мәселе. Жоғары деңгейде сабақ беретін оқытушының алдынан шыққан оқушы – өмір айдынындағы өз жолын адаспай табады, азамат болып қалыптасады. Бұл ұстаз үшін

абыройдың үлкені, әрбір мұғалім осыған ұмтылса ұрпақ алдындағы қарыздың өтелгені

Әдебиет

1. Математика және логика, — 2020 ж. №3
2. «Бастау» республикалық математикалық турнирі «Дарын» Астана-2019
3. Бастауыш сыныпта оқыту әдістемелері. — 2021ж.
4. Карпова Т.Н. Наглядное обучение математике как эффективный процесс формирования математических знаний школьников. Дисс... Ярославль, 2013 г.

ӘОЖ 745:746:747:748:749:001.895

Сәндік-қолданбалы өнердің техникаларының түрлері

Киикбаева Ә.М.,
магистр, оқытушы,
Қызылорда «Болашақ» университеті
(Қызылорда қаласы)

Резюме

В статье рассматриваются виды техник декоративно-прикладного искусства. В наше время очень модными стали вещи «ручной работы», уникальные подарки, элементы интерьера и одежды. Возрождаются старые, забытые техники декоративно-прикладного творчества, появляются новые. Популяризации изделий декоративно-прикладного творчества, и особенно, сделанных своими руками, способствуют специализированные телепередачи, журналы. Выпускается большое количество литературы по различным техникам декоративно-прикладного искусства

Abstract

The article discusses the types of techniques of decorative and applied art. In our time, "handmade" items, unique gifts, interior items and clothes have become very fashionable. Old, forgotten techniques of decorative and applied art are revived, new ones appear. The popularization of decorative and applied art products, especially those made with their own hands, is facilitated by specialized television programs, magazine. A large amount of literature on various techniques of decorative and applied art is published

Қазіргі уақытта қолдан жасалған және ерекше заттар өте сәнге айналды. Сыйлықтар, интерьер және киім элементтері. Ескі, ұмытылғандар қайта жаңарып, сәндік-қолданбалы өнер техникасының жаңа түрлері пайда болады. Сәндік-қолданбалы бұйымдарды танымал ету, әсіресе өз қолдарымен жасалған, мамандандырылған телевизиялық бағдарламалар, журналдар арқылы насихатталады. Сәндік-қолданбалы өнер техникасы туралы түрлі әдебиеттер көптеп шығарылады. Көркем өңдеудің бұл түрлері өте танымал болып келеді киіз басу, мата бояу, одан матадан гүл жасау сияқты шыны мен керамикаға сурет салу, декупаж, скрапбукинг және т.б. Осы және сәндік-қолданбалы өнердің басқа түрлерін өз бетінше жасауға болады, және арнайы курстар бар. Қазіргі заманғы сәндік түрлері қолданбалы шығармашылықты қысқа мерзімде дамытуға мүмкіндік береді және қымбат емес және қол жетімді материалдар мен құралдарды пайдаланылады. Көбіне шынымен жасау қызықты, әдемі өнер нысаны.

Сәндік-қолданбалы өнердің дәстүрлі түрлерін қарастырайық.

Батик – арқанды қолданып қолдан боялған мата композициялар. Батик кескіндеме Индонезия, Үндістан, т.б халықтар арасында бұрыннан белгілі. Еуропа – 20 ғасырдан бері. Матада – жібек, мақта, жүн, синтетика – орынды мата бояуы. Бояулардың түйіскен жерінде нақты шекараларды алу үшін ол қолданылады арнайы бекіткіш, резерв деп аталады (резервті құрам, бойынша парафин негізіндегі, бензин негізіндегі, су негізіндегі - таңдалғанға байланысты техника, маталар және бояулар). Батиктің бірнеше түрі бар - ыстық, суық, түйінді, еркін сурет салу. Олар тіндерді сақтау тәсілімен ерекшеленеді. Ыстық батик. Балауыз ыстық батикте резерв ретінде пайдаланылады. Балауыз деп аталатын арнайы құралдың көмегімен қолданылады ән айту. Балауызбен жабылған жерлер бояуды сіңірмейді, сонымен қатар таралуын шектейді. Ыстық батик ыстық деп аталады, өйткені балауыздың «ыстық» балқытылған күйінде қолданылатыны. Бұл әдіс негізінен мақта матасын бояу үшін қолданылады. Жұмыс аяқталғаннан кейін балауыз матаның бетінен алынады. Кескіндеме әсері бояуды қабат-қабат жағу арқылы қол жеткізіледі.

Гобелен (французша gobelin) – сәндік-қолданбалы өнер түрлерінің бірі, сюжетті немесе сәндік композициясы бар түксіз қабырға кілемі, көлденең өрілген жіптермен қолмен тоқылған. Гобелендер тоқылған түрлі-түсті жібек және/немесе жүн жіптері бөлек бөліктерде, олар кейіннен бірге тігілген (көбінесе түсті дақтарды бөлек). Бастапқыда гобелендер, түксіз тоқылған кілемдер гобелен деп аталды.

Кестелеу – өрнек пен өрнектелетін сәндік-қолданбалы өнер түрі сурет қолмен (инемен, кейде ілмекпен) немесе пайдалану арқылы жасалады түрлі матаға, былғарыға, киізге және т.б. кесте тігу

машинасы материалдар зығыр, мақта, жүн, жібек (әдетте түсті) жіптер, сондай-ақ шаш, моншақтар, інжу, асыл тастар, ұшқындар, тиындар және т.б. Тігілген аппликациялар үшін (әртүрлі кесте, көбінесе бедерлі тігіс) маталар, үлбір, киіз, былғары қолданылады. Кесте киімді, тұрмыстық заттарды әшекейлеуге, жасау үшін қолданылады тәуелсіз сәндік панельдер.

Сәндік-қолданбалы өнердің заманауи түрлері жатады: декупаж, скрапбукинг, квиллинг, витраж, киіз басу, т.б. Витраж, киіз басу сияқты түрлері қайта туылуда. Бұл техникалар үшін жаңа материалдар мен құралдар пайда болады, әдістерін меңгеру бойынша әртүрлі курстар мен шеберлік сабақтарының үлкен саны осы техникадағы жұмыстар, арнайы әдебиеттер басылып шығады. Сәндік-қолданбалы өнердің заманауи түрлерін толығырақ қарастырайық. шығармашылық.

Декупаж – әшекейлеу, аппликациялау, әшекейлеу әдісі қағаз мотивтерін қиып алу. 12 ғасырда қытайлықтар жиһазды безендірді осы әдісті қолдана отырып, олар шынайы кескіндеме сияқты көрінуі үшін лакпен жабылған. Бұл техника Еуропаға әдемі жиһазбен бірге келді. Қазіргі уақытта декупаж жасау үшін ең танымал материал - үш қабатты майлықтар. «Майлық техникасы» әртүрлі нысандарда қолданылады: ыдыстар, кітаптар, жәшіктер, шырақтар, ыдыстар, музыкалық аспаптар, қазандар гүлдер, бөтелкелер, жиһаздар үшін. Кез келген бет - былғары, ағаш, металл, керамика, картон, тоқыма, гипс - қарапайым және жеңіл болуы керек, майлықтан көрінетіндей кесілген.

Скрапбукинг - бұл ең алдымен фотоальбомдардың дизайны, бірақ Осылайша күнделіктер мен блокноттарды безендіруге және жасауға болады. Сүйікті кітаптарыңыздың мұқабаларын жасауға, сонымен қатар керемет бірегей кітаптарды ашық хаттар жасауға болады. Скрапбукингтің әмбебаптығы сонша ол кез келген күрделіліктегі қолдан жасауға бұйымдар мүмкіндік береді. Қарапайым құттықтау хаттарынан эксклюзивті декормен безендірілген фотоальбомдарды безендіруге болады.

Витраж - сәндік өнер туындысы арқылы арналған түрлі-түсті шыныдан жасалған сәндік сипаттағы жарықтандыру, көбінесе терезені толтыруға арналған кез келген архитектуралық құрылым. Витражды бояу бояулар - бұл тарихи витражды заманауи ауыстыру баурап алады және көркем қиялдың көрінісі үшін кеңістік ашады. Қазіргі суретшілер терезелерді, шыны есіктерді, жиһаздарды, кәдесыйлар, шамдар, ыдыс-аяқтар, банкалар және т.б. безендіреді.

Пэтчворк - бұл мозаикалық принцип бойынша қолмен жұмыс жасайтын тоқыма бұйымдарының бір түрі. Мата бөліктері бір-бірімен тігіледі. Бұл әдіс бастапқыда шығындарды үнемдеуге байланысты қолданылды, қалдықтарды тастамау үшін, бұл сұлулықтың туындысы қарапайым түрде. Онымен жұмыс істеудің көптеген түрлері мен әдістері бар. Ең бастысы - бастапқы материалды таңдау және эскизді

дұрыс жасау өнімдерді және қақпақтарды бір бүтінге мұқият қосу. Осылай сәндік панельдер, ас үйге арналған ыдыстар, көрпе төсек жапқыштары, стильдендірілген көрпелер мен жастықтар, сондай-ақ балалар мен ересектерге арналған сәнді киімдер жасай аласыз.

Инесіз немесе кинусайгасыз пэтчворк (Еуропаға келген техника Жапония) - жиектері саңылауларға жасырылған мата бөліктерінен жасалған аппликациялар сызбаның бөлшектері арасында. Оны жасау үшін кеңінен қолданылады картиналар, сонымен қатар әртүрлі тұрмыстық заттар мен сувенирлерді безендіруге арналған. Декор пэтчворк - бұл таспалардың, баудың немесе тоқудың барлық түрлері. Квиллинг (құс қауырсыны) сөзінен шыққан, өнер бұралған спиральдардан жалпақ немесе көлемді композициялар жасау ұзын және тар қағаз жолақтары. Квиллингті «қағаз квиллинг» деп те атайды. филигран».

Киіз басу Бүгінгі күн үшін өте қызықты қолөнер техникасы шамамен 8 мың жыл бұрын пайда болған. Біздің алыстағы ата-бабаларымыз механикалық өңдеу кезінде табиғи жүннің киіздену қабілетін бағалау өңдеу туралы айтып өткен. Ежелгі адамдар табылған жабайы жануарлардың жүнінен киіз жасаған. Осылайша киіз басу тоқыма өндірісінің тұңғышы болды. Тек кейінірек адамдар иіруді, тоқуды, мата жасауды үйренді. Бұдан басқа ежелгі шыққан, киіз басу қазір өте танымал. Тоқыма пирографиясы (матаға жану). Бұл аймақ қолданбалы шығармашылық әлі толық қалыптаспаған және әрбір шебер бұл техникаға өзіндік бір нәрсе әкеледі. Күйік қабілетке негізделген синтетикалық маталар жоғары температура әсерінен ериді. Жұмыс арнайы пирография құралымен орындалады. Тоқыма пирография қолданбалы өнердің кейбір түрлеріне еліктеуге мүмкіндік береді.

Әдебиет

1. Арғынбаев Х. Қазақ халқының қолөнері. – Алматы: «Өнер», 1987.-128 бет;10-55бет.
2. Әбдуәлиев Ш. Халық қолөнері. — Алматы: «Рауан», 1992. – 150 бет,
3. Әмірғазин Қ. Қазақ қолөнері. – Алматы: ТОО «Дайк – Пресс», 1996.-160 бет; 69-105,153бет
4. Құралұлы А. Қазақ дәстүрлі мәдениетінің анықтамалығы. Алматы. Сөздік — словарь. 1998

UDK 81-13

**Gamification in learning: transforming education
in regional schools**

Shakizada Aruzhan Askarkyzy,
Master's student in the English Language Teaching program,
Forcitation: Jumagulova Mariyash Shyrdaykyzy,
Associate professor, Candidate of Philological Sciences ,
Kyzylorda University Korkyt Ata
(Kyzylorda city)

Abstract

Gamification, the incorporation of game aspects into non-game environments, has gained popularity as a promising method for improving learning experiences. This is especially important in regional schools, where teachers face unique obstacles in engaging pupils and creating successful learning environments. Gamification, which includes aspects like as points, badges, and leader boards, provides a dynamic and engaging way to inspire students, boost learning, and cover a wide range of learning demands. Despite the potential benefits, implementing gamification in regional schools is not without its obstacles. Teachers' attitudes and views are critical to its successful implementation, with some educators supporting the strategy because of its ability to improve student engagement and learning outcomes, while others may have qualms about its effectiveness and feasibility. Understanding and correcting these mindsets is critical to realizing the benefits of gamification in regional schools and changing education for the better.

Introduction

In recent years, gamification has emerged as a significant technique for improving learning experiences, particularly in regional educational institutions. Gamification entails incorporating game features like points, medals, and leaderboards into educational activities to engage and push students to study. While gamification has showed considerable potential for increasing student results, its adoption and acceptance among teachers in regional schools has been mixed. This study investigates the benefits of gamification in regional schools and the attitudes of teachers toward its implementation.

Gamification in regional schools has several advantages, one of which is its capacity to engage pupils who might not ordinarily respond well to conventional teaching techniques. Gamification can draw students' interest and attention by presenting academic material in an engaging and active manner, which improves the quality and effectiveness of learning. This is especially crucial in regional schools, as learners there could experience distinct difficulties including less access to resources or poorer academic performance.

Furthermore, students that are motivated to take charge of their education and make improvements can benefit from gamification. Games have the power to inspire pupils to hold themselves to higher levels by defining clear objectives and offering instant feedback. Students' motivation and self-confidence might be increased by this sense of accomplishment, which will improve their academic performance.

Teachers' opinions on the implementation of gamification in regional schools have been divided, despite these advantages. A number of educators are excited about how gamification might improve student experiences and can't wait to apply it in their classrooms. These educators are open to trying out novel ideas because they understand how important it is to engage learners through innovative techniques.

Giving students directions to participate in a gamified learning process. The gamified educational process is an entirely new sort of engagement for pupils. In this regard, it appears vital to offer pupils with explicit instructions regarding their participation in it. So, just as video games use "guides" — instructions that include the game's rules — a similar tool should be used in the learning process to minimize misunderstandings and potential complications.

Therefore, even before the formative work began, all students were given printed instructions, also known as guides. Such a phrase correlates to the game world, thus its application in the classroom appears appropriate. The guidelines described the key elements that will be incorporated into the learning process in order to gamify it. They included directions for classroom behavior, scoring points, and progressing to the next level. The guidelines also included a vocabulary of gaming terminology, which was extensively used throughout the formative work.

Materials and methods

The survey included teachers from the city's regional schools. Participants were chosen according to their availability and willingness to participate in the survey. The sample consisted of teachers from different fields and grade levels. Having created a survey with 7 questions targeted at analyzing teacher attitudes toward work through the usage of gamification technologies.

The majority of respondents teach foreign languages in middle and

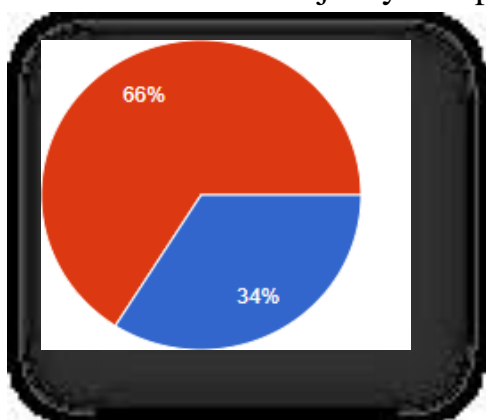

of responses to the question "What comes to mind about gamification in teaching?" revealed that the understanding of the technology. A lower level of understanding of the concept of gamification with the

solving cognitive tasks in an interesting way (grammatizal and lexical games, etc.)

206

using game elements and rules to achieve real goals

The majority of respondents teach foreign languages in middle and high schools.

To the next question, "How often do you use gamification technology in your lessons?" The following 36% do not utilize gamification technology once or twice each month. An equal number use it each course once a week.

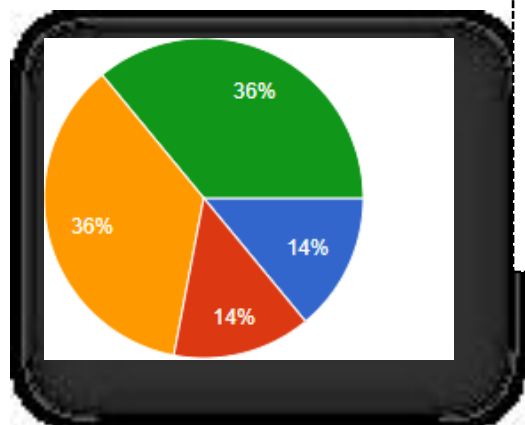

Analyzing and summarizing the results of the survey, we can state the predominance of the average level of readiness of teachers to work through the use of gamification technology. The majority of respondents use this technology in their lessons, they see the positive features of the technology, but not everyone manages to use gamification due to problems with technical

- use every lesson
- use 1 time a week
- use 1-2 times a month
- do not use

The results of a teacher survey on the topic "How often do you use gamification technology in your lessons?"

The answer to the following question is "What resources do you use to gamify the lesson?" Many respondents identified such resources as: Duolingo (8.1%), LinguaLeo (6.5%), ClassDojo (6.5%), and Kahoot (6.5%). Classcraft (4.8%), Wordwall (3.2%), Learnis (3.2%), GamificationLab (2.9%), Padlet (1.6%), Edmodo (1.6%), Miro (1.6%), Scratch (1.6%), LearningApps (1.6%), Internet (12.9%), and Multimedia (1.6%).

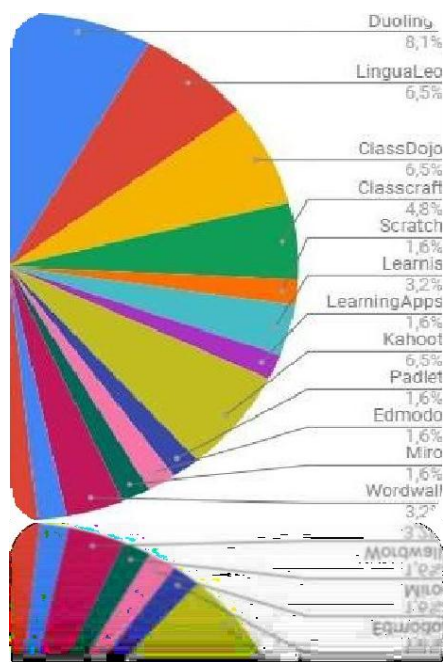

According to the survey results, gamification in our educational systems is only now gaining traction. Teachers find this technology time-consuming when preparing for a session; some schools lack the essential equipment, and only a tiny number of responders identify no challenges with using the technology.

Gamification in English lessons, on the other hand, enables the teacher to communicate effectively with the pupils. Gamification-specific game elements include dynamics (emotions, narrative, promotion, relationships), mechanics (tasks, chance, competition, cooperation, feedback, resource accumulation, transaction, victory), and mechanisms that allow students' cognitive interests to be realized and a level of motivation that acts as the root cause, the source of the child's activity. Summarizing what has been mentioned, we can see that the mechanisms in gamification technology are the most crucial. They can be radically different, depending on the teacher.

However, it should be noted that gamification is impossible without the three most important mechanisms: narrative, objective, and reward (points, badges). The average person can also create leaderboards with students' nicknames and avatars, levels, odd tests, gaming vocabulary, virtual items, penalty points to ensure classroom discipline, and much more.

Thus, gamification serves not only educational but also educational purposes: students learn to overcome various challenges that arise in behavior; the lesson becomes more comfortable, favorable, and creative.

It is crucial that schools give teachers the support and training they need to successfully integrate gamification into their lessons in order to ease these worries. For helping teachers in incorporating gamified components into their lessons, schools can provide materials, mentorship

programs, and opportunities for professional development. Through the provision of necessary resources and empowerment, educational facilities may guarantee that gamification is applied effectively and contributes to the academic progress of students.

Afterwards gamification has the potential to improve learning in regional schools by making it more engaging, interactive, and effective. While teachers' attitudes toward gamification may differ, it is critical that schools support and empower each teacher to effectively include gamified components into their teaching techniques. By doing so, schools may improve their students' learning experiences and help them achieve their full potential.

Results and discussion

The research of gamification in learning aimed to investigate the impact of gamified approaches on education in regional schools. The results indicate many crucial observations about how gamification impacts the educational experience:

Gamification resulted in considerably improved student engagement. Students were more motivated to participate actively in classes and accomplish assignments after incorporating game features such as points, levels, and awards into the learning process.

Improved Learning results: According to the study, gamification leads to better learning results. When learning was gamified, students showed improved information retention and a deeper understanding of the subject matter. Students learnt to collaborate, communicate effectively, and solve problems as a group through team-based games and challenges.

Personalized Learning: Gamification facilitated personalized learning experiences. Students could work at their own pace, receive quick feedback, and access resources tailored to their specific needs and learning styles.

Gamified approaches improved student motivation: The competitive character of games, as well as the possibility to win rewards, encouraged students to actively participate in learning activities and strive for success.

Positive Teacher Feedback: Teachers reported having positive experiences with gamified learning. They discovered that gamification made lessons more engaging, enhanced student behavior, and permitted better classroom management.

Challenges and Limitations: Despite the benefits, the study revealed obstacles and limitations of gamification in education.

Overall, the results indicate that gamification has the potential to improve education in regional schools by increasing engagement, enhancing learning outcomes, encouraging cooperation, and offering

tailored learning experiences. However, careful implementation and awareness of problems are required to maximise the usefulness of gamified approaches in education.

Conclusion

The study on gamification in learning demonstrates its revolutionary potential in regional schools. The findings indicate that gamified techniques can have a major impact on education by boosting student engagement, enhancing learning outcomes, encouraging cooperation, and delivering tailored learning experiences. Gamification is a novel approach to motivating students and making learning more interesting and productive. Integrating gaming aspects into the curriculum allows educators to build dynamic learning environments that respond to students' different needs and learning styles.

However, the successful adoption of gamification necessitates careful preparation and consideration of a variety of aspects, such as teacher training, the balance of intrinsic and extrinsic rewards, and the encouragement of healthy competition.

Overall, gamification has the ability to alter teaching in regional schools by improving students' educational experiences.

Furthermore, gamification can help to bridge the gap between old and current teaching methods, making education more relevant and engaging to the digital native generation. Using gamification principles, educators can build immersive learning experiences that capture students' attention and spark their curiosity.

While gamification has immense potential to revolutionize education in remote schools, it is not without problems. Gamification needs strategic planning, technological investment, and continual instructor assistance. Additionally, it is critical to ensure that gamification does not dominate the value of intrinsic drive and true learning.

In conclusion, gamification has the ability to improve education in regional schools by making learning more engaging, participatory, and impactful. As gamification evolves, it will be fascinating to see how it changes the future of education and allows students to realize their full potential.

References

1. Abdullayeva U, Tilenbaeva. Educating through Games // Primary School. - 2005. - №9. Personal digital assistant (n.d). Retrieved 5th October, 2011 from <http://en.wikipedia.org/wiki/Personaldigitalassistant>. Foreign language at school. Republican methodical journal. №6 2012 3. school of Kazakhstan.
2. G. Shamshyrakova "Structure of English Language Teaching", P. 12, Vocational School No.2007.

3. On innovative pedagogical technologies and training methods. SCOPUS / International Journal for Learning and Change Vol. 12, No. 1, 2020
4. Akchelov, E. O. A new approach to the gamification of education / E. O. Akchelov // Vectors of well-being: economics and society. – 2019. - № 1 (32). – Pp. 117-132.
5. Astafyeva I. A. Gamification of the educational process as a way to increase students' motivation to acquire and assimilate knowledge / I. A. Astafyeva // Handbook. Engineering journal with appendix. - 2015. - No. 12 . pp. 52-56.
6. Bezborodova, M. I. Motivation in teaching English / M.I. Bezborodova // The world of science. – 2017. - № 2 (2). – Pp. 1-10.
7. Bezymyantseva, V. I. Methods of teaching a foreign language at school / V. I. Bezymyantseva. - Moscow: Kub, 2015. - 288 p.
8. Deterding, S., Dixon, D., Khaled, R., & Nacke, L. (2011). From game design elements to
9. Gamefulness: defining "gamification". In Proceedings of the 15th International Academic MindTrek Conference: Envisioning Future Media Environments (pp. 9-15). ACM.
10. Barata, G., Gama, S., Jorge, J., & Gonçalves, D. (2013). Engaging engineering students with gamification. In 2013 5th International Conference on Games and Virtual Worlds for Serious Applications (VS-GAMES) (pp. 1-8). IEEE.
11. Landers, R. N., & Callan, R. C. (2014). Casual social games as serious games: the psychology of gamification in undergraduate education and employee training. In Serious games and edutainment applications (pp. 399-423). Springer, Cham.
12. Hamari, J., Koivisto, J., & Sarsa, H. (2014). Does gamification work?--a literature review of empirical studies on gamification. In 2014 47th Hawaii International Conference on System Sciences (pp. 3025-3034). IEEE.
13. Gamify it: how to turn a lesson into a game: [website]. - URL: <https://www.ispring.ru/elearning-insights/gameschool> (accessed: 08.01.2021). UDK 81-13
13. Gemelstein E. A. Application of gamification tools in education / E. A. Gemelstein, D. F. Godvan, D. V. Stetskaya // Business education in the knowledge economy. – 2020. – №3(17). Pp. 32-34.
14. Gustyakhina V. P. The use of gamification in the system of general education / V. P. Gustyakhina // Information and communication technologies in pedagogical education. – 2021. – № 3(72). – P. 5860.
15. Zhukoven, A. A. Gamification in education / A. A. Zhukoven // Innovations in science and practice. - 2018.- pp. 148-152

Формирование исследовательской компетентности с использованием Case Study при обучении иностранного языка

Новик П.,
ОП ИЯ 7М01730 - «Иностранный язык:
два иностранных языка» студент группы МИЯ-22,
Павлодарский педагогический университет
им. Әлкей Марғұлан

Резюме

В этой статье акцентируется внимание на процессе развития исследовательской компетентности через применение метода кейс-стади в обучении иностранному языку. Метод кейс-стади представляется как уникальный инструмент, способствующий глубокому пониманию языковых и культурных аспектов, а также формированию способности к самостоятельному анализу и критическому мышлению.

Abstract

This article focuses on the process of developing research competence through the application of the case study method in foreign language teaching. The case study method is presented as a unique tool that promotes a deep understanding of linguistic and cultural aspects, as well as the formation of the ability for independent analysis and critical thinking.

В современном мире исследовательская активность становится ключевым аспектом профессионального и личностного развития в образовательной сфере. В эпоху непрерывных изменений человек, изучающий иностранные языки, должен обладать умением эффективно находить и преодолевать проблемы с помощью инновационных решений. В этом контексте, владение исследовательской компетентностью выступает как неотъемлемый элемент современного специалиста.

Компетентностный подход выступает в качестве основополагающего принципа, направляющего развитие педагогического образования, с акцентом на увеличение пропорции практически приобретенных знаний и навыков в отличие от исключительно теоретических аспектов образовательного содержания. Компетентность определяется как способность эффективно применять полученные знания, умения и навыки в различных, в том числе нестандартных, ситуациях с профессиональным и личностно-ценностным подходом, развиваемая через процесс профессионального образования и накопленный опыт.

Компетенция описывается как характеристика, включающая в себя знания, понимание и способность к действию, которая должна рассматриваться в многомерном аспекте — общие способности, выходящие за пределы конкретной специализации и характеризующиеся интеллектуальными и социальными атрибутами, включая способность к саморегуляции, уникальные особенности, связанные со спецификой специализации и ценностной ориентацией.

Основой исследовательской компетентности является готовность и способность индивида к самостоятельному поиску, анализу данных, креативному достижению и критическому интерпретированию результатов. Данные качества обеспечивают возможность открытия нового знания и его адаптацию под конкретные условия, тем самым трансформируя реальность на основе существующих умений и знаний.

В результате анализа различных подходов к определению понятия «исследовательская компетентность», а также изучения исследований в этой области, определяется компонентный состав данного понятия и выявить частоту, с которой различные авторы обращаются к тем или иным составляющим исследовательской компетентности.

Проведённый анализ позволил выделить обобщённые компоненты исследовательской компетентности будущего педагога, представленные в работах различных авторов, а также определить частоту упоминания этих компонентов.

Мотивационный компонент отражает систему мотивов студентов и их стремление к проведению исследований, изучению нового, проявлению инициативы в процессе познания, а также их самостоятельность.

Когнитивный компонент включает методологические, педагогические, общенаучные и конкретно-научные знания.

Деятельностный компонент предполагает умение организовывать образовательный процесс, владение методами исследования, методологические навыки и способность решать педагогические задачи.

Рефлексивный компонент подразумевает анализ собственной исследовательской деятельности, самодиагностику и способность критически оценивать свою работу.

Применение метода CaseStudy (кейс-стади) в обучении иностранным языкам открывает широкие перспективы для развития исследовательской компетентности. Работа над кейсами (случаями) подразумевает глубокий анализ реальных сценариев, оценку многообразия информационных ресурсов, обоснование и представление собственных выводов. Этот процесс углубляет понимание изучаемого языка и культуры, а также способствует

развитию критического мышления и навыков независимой исследовательской работы.

Исследовательская деятельность в рамках обучения иностранному языку стимулирует студентов задавать вопросы, анализировать информацию, выдвигать и проверять гипотезы, используя иностранный язык как инструмент исследования. Это, в свою очередь, способствует активному взаимодействию со знанием, а также позволяет студентам видеть прямую связь между изучаемым языком и его практическим применением в реальной жизни.

Кейс-стади, в свою очередь, действует как мост, соединяющий теоретические знания и практическое применение языка. Данный метод обогащает образовательный процесс самостоятельным, или групповым анализом различных нюансов при обсуждении кейсов, что в значительной степени усиливает исследовательскую компетенцию.

Таким образом, внедрение кейс-метода в языковое образование обогащает процесс обучения с точки зрения совершенствования исследовательских компетенций, которые являются важными для профессионального роста и личностного развития в современном образовании.

Литература

1. Лукашенко С.Н. Модель развития исследовательской компетентности студентов ВУЗа в условиях многоуровневого обучения // Образование и наука. – 2012. – №1(90). – С. 73-85.
2. Сыздыкбаева А.Д. Формирование исследовательской компетентности будущего учителя начальных классов: дис. ... док. PhD: 6D010200. – Алматы, 2016. – 201 с.
3. Selvi K. Teachers' competences // Culture. International Journal of Philosophy of Culture and Axiology. – 2010. – Vol. 7, №1. – P. 167-175.
4. Raven J.C. The conceptualization of Competence // In book: Competence in the Learning Society. – NY., 2001. – P. 253-274.
5. Ермаков Д.С. Компетентностный подход в образовании // Педагогика. – 2011. – №4. – С. 8-15
6. Sarybayeva A.Kh., Berkinbayev M.O., Kurbanbekov B.A. et al. The Conceptual Approach to the Development of Creative Competencies of Future Teachers in the System of Higher Pedagogical Education in Kazakhstan // European Journal of Contemporary Education. – 2018. – Vol. 7(4). – P. 827-844.
7. Raven J.C. The conceptualization of Competence // In book: Competence in the Learning Society. – NY., 2001. – P. 253-274.

ӘОЖ. 372(8)

Тарих сабағында заманауи әдіс-тәсілдерді тиімді пайдалану

Издина Қ.М.,
магистр, оқытушы,
Шиелі индустриалды-аграрлық колледжі
(Қызылорда обл, Шиелі кенті)

Түйіндеме

Бұл мақалада тарих сабағында заманауи әдіс-тәсілдерді пайдалану жолдары, оның тиімділігі мен артықшылықтары көрсетілген.

Резюме

В данной статье рассматриваются способы использования современных методов на уроке истории, их эффективность и преимущества.

Abstract

This article discusses ways to use modern methods in history lessons, their effectiveness and advantages.

Қазіргі білім жүйесінің ерекшелігі—тек біліммен қаруланып қана қоймай, өздігінен білім алуды дамыта отырып, үздіксіз өз бетінше өрлеуіне қажеттілік тудыру. Елімізде білім берудің жаңа жүйесі жасалып, оның мазмұнының түбегейлі өзгеруі, оның дүниежүзілік білім кеңістігіне енуі бүкіл оқу әдістемелік жүйеге, мұғалімдер алдына жаңа талаптар мен міндеттер қойып отыр. Білім саласына еніп отырған жаңа технологиялардың ерекшелігі—өсіп келе жатқан жеке тұлғаны жан – жақты дамыту[1, 12 б].

Қазір білім беру саласында түрлі технологиялар енгізілуде, бірақ олардың ішінде қажеттілігін таңдап, сабақтың әр кезеңінде тиімді қолдану - басты талап. Сабақта жаңа технологияларды, техникалық құралдарды жан-жақты қолдану, сабаққа керекті материалды ақпараттық кеңістіктен іздеу, мұғалімнің жұмысын жеңілдетіп, оның уақытын үнемдейді, жаңа ақпарат түрі көбейіп, білім алушылардың қызығушылығын оятуға мүмкіндік береді [2, 25 б].

Бүгінде цифрлық білім беру сервистері мен платформалар түрі күн санап артуда. Бұрынғы уақытта сабақтарға тек электронды оқулықтар мен электронды карталар, бейнесабақтар қолданылса, кейін пандемия кезеңінде білімді қашықтан алуға байланысты білім беру платформалары мен сервистерінің түрі де, ауқымы да кеңейді.

Бүгінде цифрлық білім беру ресурстарын білім алушының жас ерекшелігін, қолдану аясы мен мүмкіндігін ескере отырып, өз

сабақтарыма қолданатын цифрлық платформалар мен сервистерін түріне тоқталып өтейін: Wordwall, Plickers, Educaplay, Bouncy Balls, Learningapps; Quizizz, Kahoot, ZipGrade, Google Forms, Google Maps платформаларын қолданудың тиімділігі мен артықшылықтарына көз жеткіздім.

Тарих сабағында цифрлық білім беру ресурстарын қолдану оқу материалын меңгертуге ғана емес, сонымен қатар білім алушылардың пәнге деген қызығушылықтарын туғызып, шығармашылық қабілеттерін дамыту үшін жаңа мүмкіндіктер ашады. Цифрлық платформалар мен сервистерді пайдаланудың тиімділігі: білім алушының өз бетімен жұмысына; уақытын үнемдеуге; білім-білік дағдыларын тест тапсырмалары арқылы тексеруге; қажетті ақпаратты жедел түрде алу мүмкіндігі; білім алушының ой-өрісін дүниетанымын кеңейтуге де ықпалы зор.

Тарих сабақтарында мультимедиялық презентацияларды қолдану мұғалімге білім алушылардың жаңа ақпаратты қабылдау деңгейін, олардың оқуға деген ынтасын арттыруға көмектеседі, оқытудың білім беру, дамыту және тәрбиелік функцияларының бірлігін қамтамасыз етеді. Мысалы: мен сабағымда «Қоғамдық-саяси ойдың дамуы» тақырыбы бойынша мына тапсырманы презентация ретінде бердім. Ы. Алтынсариннің цитатасымен танысып, тарихи дерекке НІРР әдісімен талдау жасаңыз. «Қызмет бабы бойынша мен байлармен жиі қақтығысып қаламын. Маған жамандық ойлайтындар, лауазымды адамдар арасында да бар. Олар қорғансыз кедейлерді талап – тонауда...»

• Н - Historical context - Тарихи контекст • I - Intended audience – Арнаулы аудитория • P - Point of view (author's) – Автордың ой-пікірі, көзқарасы • P - Purpose (author's) – Автордың мақсаты

Жауап: Тарихи контекст – ХІХ ғасырда да, бүгінгі күні де ұлттың сауаттылығы мәселесі маңызын жойған жоқ. Арнаулы аудитория – Қазақ халқына арналған. Автордың ой-пікірі, көзқарасы – Ол әділдікті ашық айтатын тарихи тұлға, ешқандай қудалауға қарамастан шындықты айта білген. Автордың мақсаты – халықты ақпараттандыру, ағарту жолында әділеттіліктен бас тартпауға шақырды.

Тарих сабақтарында тарихи фильмдердің үзінділерін де әдіс ретінде қолданамын. Ол білім алушылардың сол тарихи кезеңді сезінуге, болып жатқан оқиғаны шынайы қабылдауына көмектеседі. Тұлғалар тарихы, мемлекеттердің құрылуындағы тарихи оқиғалар, шапқыншылықтар, ұлт азаттық көтерілістер, ұлттық құндылықтарды сипаттайтын фильмдерді пән мазмұнына сәйкес қолдану қажет. Тарих сабағында тарихи фильмді, бейнероликті пайдалану білім алушылардың пәнге деген шынайы қызығушылығын арттырады.

Тарихи фильмдерді оқу процесінде қолдануда келесі ұстанымдарды басшылыққа алу керек:

- білім алушылардың дайындық деңгейіне немесе тақырыпқа сәйкес келетін эпизодты алдын-ала таңдау;

- тарихи фильмдер үзіндісін беру уақытын орындалатын тапсырма түрлерін жоспарлау;

Тарихи фильмдер арқылы оқу материалын меңгертуде келесі тапсырма түрлерін қолдану ұсынылады:

- «Дыбыстау» түрі тапсырмасында дыбысты өшіріп, білім алушыларға не болып жатқанын айтуына бағыт беру, бұл білім алушылардың алған білімін пайдалана отырып ауызша жауап беруде ойын жеткізуге, болжамды ойлауына мүмкіндік береді;

- «Болжау» – фильм барысында бірнеше рет ең қызықты жерде тоқтатып, әрі қарай оқиға қалай жалғасатынын анықтау, бұл білім алушының тарихи оқиғаларды жүйелі сипаттауына әсер етеді;

- «Суретсіз қабылдау» – фильм үзіндісін таңдап білім алушылардың өздері актер болады: олар естігендеріне сүйене отырып тарихи тұлғалар, оқиғаларды сипаттап, сахналайды.

- «Өткенге оралу» – фильмнің бір бөлігін көргеннен кейін білім алушылардан басты кейіпкерлердің фильмде айтылмаған өткенін қалай елестететінін сұрау: олардың балалық шағы, отбасы, қалай оқығаны және т.б. Аталған фильмдер тарихи тұлғалардың өмірбаяндық сәттерін есте сақтауға мүмкіндік береді.

- «Кейіпкерлердің сипаттамасы» – фильмдегі тарихи тұлғаның бірін таңдап оның қызметін сын тұрғысынан талдауға арналған тапсырмалар, тапсырманың бұл түрін үй жұмысы ретінде беруге болады[3, 45 б].

«Сақ тайпалары» тақырыбын меңгертуде «Томирис» фильмінен үзінді пайдалануға болады. Мысалы: 1-тапсырма «Томирис» фильмі бойынша сұрақтар: Бейнематериалдағы негізгі кейіпкерлерді атаңыз. Қандай оқиға желісі баяндалған? Сақ патшайымы Томирисінің Кирге берген жауабын түсіндіріңіз. Тарихи фильмде қандай маңызды идея қарастырылған? 2-тапсырма: суретте көрсетілген фильмдегі эпизодтар бойынша Томирисінің ел қорғаушы ретіндегі ролін тізбектеп жазыңыздар.

3-тапсырма «Ер жігіт ел үшін туады, ел үшін өледі», - деген халық мақалын пайдалана отырып, Шырақ батырға мінездеме береді.

SMART технологиясы тарих пәнін оқытуда білім алушылардың танымдық қызығушылығын ынталандыру, оқу жұмысына проблемалық, шығармашылық, зерттеушілік сипат беру және білім алушылардың тәуелсіз қызметін дамытуға мүмкіндік береді. Негізгі SMART құрылғылар интернет желісі болып табылады. Тарих пәнінен интернет ресурстарды пайдалана отырып, білім алушылар тапсырма орындайды. Мысалы: бұл технология бойынша білім алушыларға

мынадай тапсырма құрастырдым. «Бірінші дүниежүзілік соғыстан кейінгі Азия елдері» веб-квест жоспарының үлгісін ұсынылады: Білім алушылар 4 топқа бөлінеді:

1-топ. Түркия

Сілтемелер: <https://abai.kz/post/12353>

2-топ. Қытай

Сілтемелер: <https://mektep.kz/epub/Aldabek>

3-топ.

Жапония Сілтемелер: <https://www.youtube.com/watch?v=ir-l-fP2oho>

4-топ. Үндістан

Сілтемелер: <https://qazaq1913.com/2019/10/11/mahatma-gandindistan-a-t-uelsizdikti-ant-gissiz-alaj-alyр-berdi/>

Әр топ топ тақырып бойынша негізгі оқиғалар мен лидерлердің жүргізген саясатын біледі; Топтың әр мүшесі рөлді алып, белгілі бір тапсырманы орындайды;

– Әр топ жобаны дайындап, оны бүкіл топқа ұсынуы керек; Барлық топтар квест тапсырмаларды орындау үшін, интернеттегі материалдарды, гиперсілтемелерді қолданады, төмендегі мазмұнда квест әзірлейді:

1) өз тобының тақырыбы бойынша сайттарды шолу, презентациялау;

2) Мемлекет қайраткерлерінің қанатты сөздерін іздейді,

3) топ тақырыбы бойынша энциклопедиялық анықтама жазады;

4) синквейн құрастырады;

5) ребус жасайды;

6) сөзжұмбақ құрастырады.

Топтарға төмендегі сұрақтар беріледі:

1. Неліктен Мұстафа Кемалді «Ататүрік» деп атады?

2. Сунь Ятсеннің үш қағидаты Қытайды қалайша өзгертті?

3. «Танака меморандумы» қаншалықты қауіпті болды?

4. Махатама Гандидің идеялары Үндістандағы ұлттық сананың өсуіне қалай әсер етті?

Топтың әрбір мүшесі редакциялық рөлді өзіне алады:

1. «Филологтар» - Әр мемлекеттің кезең бойынша тарихи оқиғасын бейнелейтін синквейн құрастыру;

2. «Зерттеушілер» - тарихи оқиғалар туралы интернет-ресурстарындағы пікірлерді /тарихшылардың/ жинақтап, материал дайындау

3. «Білгірлер» - ребус құру

4. «Білгірлер» - топ тақырыбыбойынша кроссворд құрастыру.

Заманауи әдіс-тәсілдер сабақ барысында шәкірттердің баяндалған мазмұннан тәуелсіз пайымдамалар жасауға мүмкіндік береді, шығармашылық белсенділігі жоғарылайды, ұжымдық ойласу, ұжымдық тұжырымдар жасауға белсене атсалысады, келесі мәселелер түйінін шешуге еркін араласады, өз ойын жасқанбай айтуға үйренеді. Тақырыптың негізгі өзегін, бағытын, мән-мағынасын түсінеді, тіл байлығын жетілдіреді, өз ойын қысқа, мазмұнды, мағыналы, дәлелді баяндауға дағдыланады, пәнге қызығушылығы артады, ғылым негіздерін игеру әдістерін меңгереді, сөйтіп өзін келесі мәселені талдауға дайындайды. Білім алушы бұрын тек тыңдаушы болса, енді ізденуші, өз ойын дәлелдеуші болады, ал мұғалім осы әрекетке бағыттауда, оқуды ұйымдастыруда жетекші рөл атқарады.

Әдебиет

1. Валиева М. Білім беру технологиялары және оларды оқу – тәрбие үрдісіне енгізу жолдары // «Қазақ тарихы», № 4, 2010 ж. 12 б.

2. Қарабаева З. Жаңа педагогикалық технология негізінде студенттердің шығармашылық қабілетін қалыптастыру // «Қазақ тарихы», № 12, 2004 ж. 25 б.

3. Омарова А.С. Тарих пәнін оқытуда қолданылатын әдіс-тәсілдер // «Қазақстан мектебі» ғылыми – педагогикалық журналы. № 12, 2002 ж. 45 б.

ББК 74.263.1

Оқыту жолындағы ұлттық құндылықтар негізіндегі тәрбие

Алтаева Г.Р., оқытушы,
Қызылорда медициналық
жоғары колледжі
(Қызылорда қаласы)

Резюме

Данная статья посвящена созданию нового инновационного образовательного пространства мирового уровня и нравственному воспитанию подрастающего поколения на основе общечеловеческих ценностей.

Abstract

This article aims to create a new innovative educational space at the level of world quality and moral education of the younger generation on the basis of universal values in the context of modern changes and updates in the era of globalization.

Бүгінгі білім алушы – Егеменді еліміздің болашағы екенін

ескерсек, осы балалардан қоғамның тұлғасы болар білімді, тәрбиелі, мәдениетті азаматтарды шығару тәрбие негізі қаланатын мектептегі, колледждегі ұстаздар қауымының бірден – бір міндеті. Себебі Тәуелсіз мемлекетіміздің ертеңі ұрпақтың рухани байлығы, мәдениеті, саналы ұлттық ойлау қабілеті мен біліміне байланысты. Өйткені әрбір халық ұрпағымен көктеп өркен жаяды. Әрбір мемлекет рухы таза, санасы биік білімді де, білікті ұрпағынан қуат алады, ол өзінің әрбір жаңа буын жас ұрпағы жетілген сайын дамудың жаңа биіктеріне көтеріледі. Ал бүгінгі қоғам алдында тұрған ең жауапты міндет – еңселі еліміздің кірпіші боп қаланатын әрбір қоғам мүшелерін, яғни жас ұрпақты адамгершілік қасиетке тәрбиелеу, тиянақты білім беру. Адам бойында адамгершілік құндылықтар болмаса, олардың орнын ешқандай терең білім толтыра алмайтынын өмірдің өзі дәлелдеуде. Жаһандану заманында жаңартулар мен заманауи өзгерістер шеңберіндегі білім берудің мақсаты әлемдік сапа деңгейіндегі жаңа инновациялық білім кеңістігін құру және жас ұрпақты жалпыадамзаттық құндылықтар негізінде адамгершілікке тәрбиелеу болып табылады. [1,64 б.]

Қоғамдық қажеттілік пен тарихи кезең жүктеп отырған бұл мақсаттың жүзеге асырылуы білім алушылардың өзіндік ұлттық санасы, азаматтық айқындамасы, интеллектуалдық ой-өрісі, жауапкершілік сезімі, жалпы мәдениеті және шығармашылық қабілеттеріне байланысты екендігі сөзсіз. Болашақ ұрпақты тәрбиелеу - қазіргі қоғамның басты міндеттерінің бірі. Тәрбие - бұл адамның рухани және физикалық дамуына жүйелі түрде бағытталған әсер ету процесі. Адамның шын мәнінде қоғамнан алшақтауын жеңу, қоғамның тарихи даму процесінде рухани дамыған жеке тұлғаны қалыптастыру үрдісі өздігінен жүрмейді. Бұл қоғамның, адамдардың күш-жігерін талап етеді және бұл күштер материалдық мүмкіндіктерді, объективті әлеуметтік жағдайларды жасауға, сонымен қатар әр тарихи кезеңде ашылған адамның рухани-адамгершілік жетілуіне жаңа мүмкіндіктер ашуға бағытталады. Осы екі үрдісте адамның тұлға ретінде дамуының нақты мүмкіндігі қоғамдардың материалдық және рухани ресурстарының жиынтығымен қамтамасыз етіледі. Алайда объективті жағдайлардың болуы дамыған жеке тұлғаны қалыптастыру мәселесін бірден шешпейді. Бұл дамудың қажетті және әмбебап пішіні ретінде қызмет ететін жеке тұлғаның дамуының объективті заңдылықтарын ескере отырып, білімге негізделген жүйелі оқыту процесін ұйымдастыру қажет. [3,3 б.]

Жаңа Қазақстан үшін қазақ өркениетін дамыту, салт-дәстүрін, әдет-ғұрпын, тілін, т.б. ұлттық құндылықтар аясында кеңейту - өзекті мәселенің бірі. Сондықтан алдымызда тұрған үлкен мақсат – ұлттық мұра құндылықтарын қазіргі таңның мәдени жетістітерімен үйлестіру. Жас ұрпақ тәрбиесінде үйлесімділік заңы салтанат құруы шарт. Яғни ол өзінің өсу, есею кезінде ақ сүт беріп асыраған ата-анасымен де,

көкірек көзін ашқан ұстаздарымен де үйлесім таба білуі тиіс. Сонда ғана тұлға бойында ұлттық рухани қасиеттер бірте-бірте қалыптасары сөзсіз. Тұлға бойындағы рухани құндылықтарды қалыптастырудың көзі, отбасы, әулет, әлеуметтік орта, мемлекет болса, ұлттық құндылық, ұлттық салт-сана, ұлт алдындағы міндет, парыз, намыс, ұлттық рух, ұлттық салт-дәстүр, тұлға бойындағы ұлттық құндылықтың жоғары көрсеткіші. Тәрбиенің негізі болып саналатын адамзаттық құндылықтардың бірі тәрбиенің басқа адамға деген қажеттілігі, басқа адамидарды сүйе білу қажеттілі болып табылады. Құндылық мазмұнын талдай келе төмендегідей қорытынды жасауға болады: құндылық зат та, нәрсе де, мәселе де емес, олардың қасиеттері де емес, ол адам ойының қандай да бір жоғары түрі екендігі анықталады. Құндылықтар бала кезден, ана сүтімен бірге, өзінің ана тілі арқылы, мораль негіздері ретінде, өз тарихын, мәдениетін, әдет-ғұрпын, салт-дәстүрін игеру нәтижесінде орнығады. Сондықтан жұмысымының келесі бөлімінде оқушы тұлғасының құндылық бағдарын қалыптастырудың маңызы мәселесіне тоқталамын. Ғаламдық жаһандану жағдайындағы жаңа қоғамда орын алған ірі экономикалық өзгерістер мен технологиялық жетістіктер – қоғам дамуының қозғаушы күші болып табылатын білім жүйесіне орасан ықпалын тигізіп отыр. Әлемдік қауымдастықтың біртұтас білім кеңістігін қалыптастыруға бағытталған ортақ мүддеге барынша әрекеттенуі – жалпыадамзаттық және ұлттық құндылықтарды бойына сіңірген саналы да парасатты тұлғаны тәрбиелеу қажеттігін де алға тартып отырғаны шындық. Өсіп келе жатқан ұрпақты тәрбиелеудің тағы бір маңызды міндеті - олардың тұрақты білім және танымдық қызығушылықтарын қалыптастыру болып табылады. Толыққанды білім жастар бойындағы танымдық қажеттіліктің дамуын болжайды, ол мектеп, университет пәндерінің мазмұнына ғана емес, сонымен қатар оларды қоршаған барлық шындыққа бағытталған. [2,155 б.]

Жастар өз тәжірибесі бойынша әлемнің танылатындығына, яғни адам екеніне көз жеткізуі керек. Ол өзі айналасындағы әлемді басқаратын заңдылықтармен таныса алады, оқиғаларды болжай алады және олардың нақты болатынын тексере алады, көрінетін құбылыстардың бірыңғай жасырын негізін таба алады. Бұл білім қуанышы, өз шығармашылығының қуанышы алғашқы қызығушылығын балаға деген қызығушылығына айналдырады және оны тұрақты етеді.

Адам өмірге тұтас құбылыс ретінде енеді. Адамның өмірлік белсенділігі оның жан-жақты болуында әрқашан оның тұлға ретінде даму деңгейінің ізін қалдырады. Жеке тұлғаның өмірлік ұстанымы адамға барлық әлеуметтік әсер етулердің жиынтығымен және, ең алдымен, қоғамдық білім беру жүйесімен қалыптасады, олардың бүгінгі күні, әрине, бұқаралық ақпарат құралдары болып табылады. Жеке тұлға әлеуметтік-мәдени ортаның көптеген

элементтері негізінде қалыптасады. Экран - сурет біздің өмір сүру жағдайымызда жастардың өнер, күнделікті өмір, қоршаған ортаны эстетикалық ұйымдастыру, белсенділік, қарым-қатынас, экология саласындағы бағдарлық бағдарын өздігінен қалыптастыратын тұрақты жұмыс істейтін ақпараттық және эстетикалық ортаны жасайды.

Қазіргі заманғы бұқаралық ақпарат құралдарының жас ұрпаққа әсері ерекше алаңдаушылық тудырады. Бұл әсердің бүгінгі күні айтарлықтай жағымсыз екендігіне ешкім дау айтпайды. Мұны қазіргі таңда жасалған зерттеулер және қоғамдағы жалпы жағдай растайды. Қоғамды қамтыған зорлық-зомбылық толқыны, қоздырылмайтын агрессияның өсуі, дәстүрлі жалпы адамзаттық құндылықтардың жойылуы, жастарға, рухани көшбасшыларға моральдық нұсқаулардың болмауы, сезімталдық деңгейінің төмендеуі - мұның бәрі бұқаралық ақпарат құралдарының қазіргі жағдайына байланысты емес.

Жастардың дамуындағы әлеуметтік жағдайдың өзгеруі оның жаңа әлеуметтік жағдайларға тез бейімделуіне мүмкіндік беретін және одан әрі адамгершілік тәрбиесінің негізі болатын жеке тұлғаның белгілі бір моральдық қасиеттерін тәрбиелеуді қажет етеді. Бұл тақырып қазіргі кезде медиа-нарыққа бақылаудың болмауы, әртүрлі аудиторияға ақпараттың бақыланбайтын ағымы, сайып келгенде, өскелең ұрпақтың адамгершілік құндылықтарының қалыптасуына кері әсерін тигізген кезде өте өзекті. [4,5 б.]

Әдебиет

1. Ұлттық құндылықтар арқылы тәрбие жұмыстарын ұйымдастырудағы сынып жетекшінің орны. Научный журнал // Молодой ученый. — 2015. — № 7.2 (87.2). — С. 64-65.

2. Әдеп және жантану / хрестоматия / Атамұра Алматы, 1996.

3. https://el.kz/bolasha-_mamandardy_ba-_ar-yly_t-rbieleu_39357/

4. http://www.akorda.kz/kz/page/kazakstan-respulikasynyn-prezidenti-n-a-nazarbaevtyn-kazakstan-khalkyna-zholdauy-27-01-2012zh_1341124121

ӘОЖ 371.39-82.0

Бастауыш сынып оқушыларына көркем шығарма арқылы ұлттық тәрбие берудің жолдары

Полат Айнұр Алмасқызы, магистрант,
Қызылорда «Болашақ» университеті
(Қызылорда қаласы)

Резюме

В статье речь идет о методах национального воспитания учащихся начальных классов посредством художественных произведений.

Abstract

The article deals with methods of national education of primary school students through works of art.

Кез-келген халықтың келешек ұрпағын ақылды, саналы, адал, әділ, үлкенді құрметтеп, кішіге қамқор болатын ұрпақ етіп тәрбиелеу адамзатқа тән басты міндеттердің қатарына жататыны белгілі. Ол үшін халық бірнеше ғасырдан бері жасап келе жатқан әдет-ғұрпы мен салт-дәстүріне арқа сүйеп, ұлтқа тән ерекшеліктерді терең меңгеріп, оларды жас ұрпақ тәрбиесіне сіңіру жолдарын айқындап алған жөн. Ертеңгі ұрпаққа сол тұрғыда білім мен тәрбие беру қажет.

Адамның болашағына әсер ететін тәрбиеде оның ата тегінен келе жатқан қасиеттердің орны ерекше екені айқын. Ұлттық сезім адам бойына ана сүтімен, ата қанымен бойына туа біткенімен, оның келешекте даму-дамымауы оған берілер тәрбиеге тікелей қатысты.

Әдебиеттік оқу құралында бастауыш сынып оқушысының бойында қалыптасуы қажет ізгіліктерге көңіл аударылған. Яғни, ана тілін білу, ана тілінде жүргізіп оқу мен еркін сөйлей алу және сауатты жаза білу, оқулықта берілген шығармаларды еркін оқи алу арқылы туған тіліне сүйіспеншілікті туғызу; табиғатты сүйу, оны аялау мен қорғау, күтіп баптау жолдарын үйрету арқылы туған жерге сүйіспеншілік сезімін қалыптастыру; өз ұлтын сүйу, оның әдет-ғұрпын, салт-дәстүрін қастерлеуге үйрету арқылы бойына туған елге сүйіспеншілік сезімін сіңіруге болады.

Сонымен бірге оқулықтарда отбасына сүйіспеншілік, ата-анасын, туыстары мен бауырларын сыйлап, құрметтеу, оларға қамқорлық жасауды үйрету арқылы олардың бойында кісілік пен кішілік қасиеттерін қалыптастыру жолдары да қарастырылған. Бастауыш сынып оқушыларының бойына осындай ұлттық құндылықтарды сіңіру арқылы олардың ұлттық рухы, еліне, жеріне деген сүйіспеншілік сезімі, тұлға болып қалыптасу қуаты арта түседі.

Болашақ еліне қызмет етер азамат өсіру үшін алдымен оның ел тарихын, өз тілін, салт-дәстүрі мен әдет-ғұрпын үйрету шарт. Өз халқының өткен тарихы мен тағылымға толы өткенін, ұлттық қадыр-қасиетімізді дәріптейтін әдеби шығармаларды оқыту арқылы ұлттық мақтаныш сезімін оятуды көздеу керек.

Өмір мектебі болып саналатын көркем шығармаларда халықтың жүріп өткен тарихы мен тағдыры, тұрмыс салты, өмірдегі белестері мен дәстүрлері, өзіне тән бай шешендік тілі мен ділі жинақталған, әрбір тау-тасы «сөйлейтін» бай табиғаты кескінделген, баланың бойына туғаннан сіңірілетін адамгершілік ұғымдары көрініс табады. Әдебиеттік оқыту пәнінде көркем шығармаларды оқыту негізінде бастауыш сынып оқушыларының ұлттық сезімін қалыптастырып, өмірге деген көзқарасын дамытамыз. Себебі сол көркем шығармалар арқылы балалардың бойында әр түрлі сезім, ой туғызуға болады.

Бастауыш сыныпта Әдебиеттік оқыту пәнінде білім берудегі ең маңызды міндеттердің бірі баланың қиялы мен шығармашылығын дамыту болып табылады. Бала кезінде шығармашылық өнері шыңдалған оқушы келешекте кездескен мәселелерде сенімді түрде шешім қабылдай алатын, қай ортада болса да өзін еркін ұстап, өз көзқарасын сенімді түрде білдіре алатын дербес тұлға болып қалыптасады. Яғни, бастауыш сынып оқушысына тек білім беріп қана қоймай, оның бойына өзін жеке тұлға ретінде бағалау дағдыларын сіңіруге болады.

Бастауыш сынып оқушыларына ұлттық тәрбие беруде оқулық материалдарын пайдаланудың маңызы зор. Әдебиеттік оқыту пәнінің оқулығында патриоттық, ұлттық тәрбиеге байланысты көптеген материалдар Отан, ел мен жер тақырыбына арналған. Оқулықтағы әр тараудың соңында сол тақырыпқа қатысты мақал-мәтел, жұмбақ, жаңылтпаштар, әр түрлі сұрақтар мен тапсырмалар берілген. Бұның бәрі оқушы бойында ұлттық тәрбие қалыптастырары сөзсіз.

Бастауыш сынып оқушыларын тәрбиелеуде мұғалімнің атқарар қызметі ерекше. Себебі мұғалім міндеттерінің ауқымы кең, әрі қиындыққа толы. Бастауыш сынып мұғалімі жұмысының нәтижесі оқу-тәрбие үдерісінде сыныптағы әрбір оқушының шығармашылық қабілетінің дамуын қамтамасыз ету деңгейімен бағаланады. Себебі мектеп табалдырығын аттаған балалар ол жаққа түрлі даму деңгейімен келетіні белгілі. Кейбір баланың бойындағы жасырын жатқан қабілеттерді анықтау мен дамытудағы негізгі жұмыс мұғалімге жүктеледі.

Бастауыш сынып оқушыларына көркем шығарма арқылы ұлттық тәрбие беру үшін оқушыларды көркем әдебиетті оқуға жұмылдыра отырып, олардың ғылыми біліктерін, дүниеге көзқарасын, өмірлік ұстанымын қалыптастыру қажет. Сондай-ақ, оқушылардың бос уақытын да көркем әдебиетке тарту арқылы патриоттыққа тәрбиелеу мақсатында әр түрлі интеллектуалдық ойындар, арнайы тәрбие сағаттарын ұйымдастырған дұрыс.

Бұндай жұмыстар арқылы бастауыш сынып оқушыларының шығармашылық қабілеттерін де дамытуға болады. Мысалы, халық ауыз әдебиетінің үлгісі ретінде мақал-мәтелдер қолдану арқылы олардың сөздік қорын байытып, логикалық ойлауларын қалыптастырып, әрі ұлттық сезімдерін оятуға болады.

Белгілі бір шығарманың үзіндісін аяқтағаннан кейін сол шығармадағы бір сюжетке қатысты мақал-мәтелдер табуды тапсыруға болады. Бұл тапсырмаларды орындату арқылы сөз күдіретін түсіну, мақалға деген қызығушылығын ояту, оларды өмірде де ретіне қарай пайдалана білу міндеттері шешіледі.

Көркем шығарма арқылы бастауыш сынып оқушыларының бойында ұлттық тәрбиені қалыптастыру нәтижесін беруі үшін мұғалім дидактикалық принциптерді дұрыс таңдай алуы қажет. Яғни,

мұғалімнің басты қызметі көркем шығармаларды оқыту үрдісінде дидактикалық принциптерді тақырыпқа сай жүйелі қолдану.

Әдебиеттік оқыту пәнін оқытудың қыр-сырын зерттеген әдіскер ғалым Қ.Бітібаева Әдебиет сабағын адамның асқақ арманы мен сенімі, сұлулыққа құштарлық сияқты сезімдер мен кісілік қасиеттері туралы сырласу сабағы деуге болатынын айтады [1, 10 б.]. Әдебиеттік оқыту сабағында презентация мен бейне және аудио материалдарды пайдалану арқылы бастауыш сынып оқушыларын ойлауға, тың нәрселерді ашуға ынталандыруға мүмкіндік туады. Әдіскер ғалым Б.Д.Жұмақаева әдебиет сабағында осы әдістерді қолдану оқушы сезімі мен түйсігіне ерекше әсер ететіндігін атап өткен [2,124 б.].

Сабақ үстінде бір шығарманың кейіпкерлерін, шығарма тақырыбын өзара салыстыру мақсатында «Синквейн», «Ассоциация», «Кубизм», «Білемін – білгім келеді – таптым», «Сауалнамамен жұмыс», «Жорамал», «Дұрыс және жалған тұжырымдар», «Болжамдар ағашы», «Кластер» сияқты әдістерді пайдалануға болады. Мысалы Әдебиеттік оқу пәнінің 4-сыныптағы «Қазыналы қарттың тәлімі» тақырыбын өтерден бұрын «Допты қағып ал» әдісін қолдануға болады. Онда әр оқушыға сөйлемдер айтылады. Әр оқушы өзіне келген сөйлемге байланысты өз пікірін білдіреді. Берілген сөйлемдерді талдау барысында адам өміріндегі «құндылық» ұғымының мағынасы ашылады [3,95 б.].

Сонымен бірге, оқу-тәрбие үдерісінде бастауыш сынып оқушыларына ұлттық тәрбие беру жолында көркем шығарма үлгілерін пайдалану арқылы сапалы нәтижеге қол жеткізу үшін мұғалім оқыту әдістерін түрлендіріп, сабақ, үй тапсырмасы, сыныптан тыс жұмыс, факультатив сабақтарды өзара алмастырып отырған дұрыс.

Әдебиеттік оқыту сабағында оқушылардың ынтасы мен қызығушылықтарын арттыра отырып, логикалық ойлауларын дамыту үшін де тапсырмалар беруге болады. Мысалы, оқулықта берілген көркем шығарма үзінділерінен мәтіндерді пайдаланып, мынадай тапсырмалар беруге болады:

- қате құрылған мәтіндегі сөйлемдерді орындарына дұрыс қойып, логикалық жүйені сақтай отырып, мәтінді қайта құрап шығу;
- оқушыларға аяқталмаған мәтін беріліп, ондағы логикалық ойды бұзбай жалғастырып айтып беруі керек;
- оқушыға тақырып беріліп, сол тақырып бойынша өз ойынан мәтін (әңгіме, ертегі) құрастыру;
- кіріспесі ғана берілген ертегіні жалғастырып, мазмұнына қарай сәйкестендіріп оқиға құрау;

Осындай жұмыстар арқылы баланың сабаққа деген қызығушылығы артып, берілген тақырыпты еркін талдай алады.

Бастауыш сыныптарда жүретін Әдебиеттік оқыту пәнінде көркем шығармаларды қолдалану арқылы оқушы бойында ұлттық тәрбие берудің мүмкіндігі зор.

Сонымен, бастауыш сынып оқушыларына көркем шығарма арқылы ұлттық тәрбие беру арқылы оқушылардың көркем шығарма мазмұнын түсініп, қабылдай алуы, көркем әдеби шығармалардың түрлерін білуі, мәтін мазмұнын айтып, оны өзбетімен жалғастыра білуі, көркем шығарманы талдай алу, Әдебиеттік оқыту сабағында алған білімдерін қажетіне қарай өмірде пайдалана алуы сияқты нәтижелерге қол жеткізуге болады.

Әдебиет

1. Бітібаева Қ. Әдебиетті оқытудың инновациялық әдістемесі, технологиясы. Алматы, 2019. -286

2. Жұмақаева Б.Д. Қазақ әдебиетін оқыту әдістемесі. Оқулық. – Алматы, 2015. – 242 бет.

3. Муфтибекова З., Рысқұлбекова Ә. Әдебиеттік оқу. Жалпы білім беретін мектептің 4-сынып оқушыларына арналған оқулық . 1-бөлім. Кітап баспасы. Алматы, 2023. -136б.

ӘОЖ 376.42

Аутизмі бар балаларды және олардың отбасыларын кәсіби сүйемелдеудің бірыңғай жүйесін құру

Рысқұлова А.Ә.,
магистр, аға оқытушы
(Қызылорда қаласы)

Аутизм- бұл нейробиологиялық және психикалық бұзылыстың ерекше түрі. 21 ғасырда балалар арасында аутизмнің таралуы тұрғысынан жағдай күрт өзгерді. Кейбір зерттеушілер аутизмді 21-ші ғасыр обасы деп атайды. Аутизмнің белгілері мүлдем әртүрлі және бүгінгі күні оны емдеуге болатын әмбебап әдістер мен препараттар жоқ.

Біздің елімізде қайта қаралған және қабылданған аурулардың 10-шы халықаралық жіктемесіне (АХЖ-10) сәйкес аутизм әлеуметтік өзара әрекеттесу мен қарым-қатынастағы бұзылулармен және шектеулі, стереотиптік, қайталанатын қимылдар мен әрекет жиынтығымен сипатталатын бұзылулар тобына жатады. Көптеген жағдайларда даму нәрестелік кезден бастап бұзылады және алғашқы бес жылда бұзылулар аз ғана ерекшеліктермен көрінеді.

Келесі белгілердің болуы баланың аутизм қауіпінде екенін және оның қалыпты дамып келе жатқанына көз жеткізу үшін оны тексеру керек екенін көрсетеді:

- бала күлімсіремейді, 6 ай немесе одан да көп жаста жылы және қуанышты сезімдерді көрсетпейді;

- ересектерден кейін дыбыстарды қайталамайды, күлімсіреуге жауап ретінде күлмейді, 9 айдан бастап мимика арқылы эмоциялар

- көрсетпейді; - 12 айлық жасында нәресте былдырының болмауы;
- 12 айлық жасында сұқ саусағымен көрсету, не қалайтынын көрсету, қолын созу немесе қоштасу сияқты әдеттегі қимылдардың болмауы;
 - 16 айлық жасында ешқандай сөз білмейді;
 - 24 айлық жаста екі сөзден тұратын мағыналы тіркестердің болмауы (еліктеусіз немесе қайталаусыз);
 - 10 айлық жасында атын атап шақырғанда жауап қайтармау;
 - кез-келген жаста сөйлеудің (немесе былдырлаудың) немесе әлеуметтік дағдылардың жоғалуы [1].

Қазіргі заманғы ғылым аутизмнің пайда болу себебі туралы сұраққа нақты жауап бере алмайды. Бұл жүктілік кезіндегі инфекциялардан, ауыр немесе дұрыс емес босанудан, вакцинациядан, ерте балалық шақтағы психо-травматикалық жағдайлардан туындауы мүмкін деген ұсыныстар бар. Балалардағы аутизм спектрінің бұзылуы 400-ден астам себептерге байланысты болуы мүмкін. Бұл генетика мен нашар экология ғана емес, сонымен қатар жүйке жүйесінің аурулары, жүктілік кезіндегі ананың тұрақты стресстері, ата-аналардың созылмалы ауруларынан болуы мүмкін.

Зерттеулер көрсеткендей, көптеген жағдайларда генетикалық фактор да бар. Үлкен жастағы ата-аналардан туылған балаларда аутизм қаупі жоғары болуы мүмкін. Егер ата-аналарда аутизмі бар бала болса, онда келесі балада аутизм ықтималдығы 2-ден 18% - ға дейін жоғарылайды. Бірдей егіздерді зерттеу көрсеткендей, егер бір баланың аутизмі болса, екіншісінде аутизм ықтималдығы шамамен 36-дан 95% - ға дейін артады. Бірдей емес егіздерде-31% [2].

Соңғы жиырма жыл ішінде ірі зерттеулер балаларды вакцинациялау мен аутизмнің арасында қандай да бір байланыс бар-жоғын анықтады. Нәтижелер айқын: вакциналар аутизмді тудырмайды, бірақ қандай да бір жүйке жүйесінің ақауы бар, бейімділігі жоғары балаларда қозғаушы фактор болуы мүмкін.

Егер диагноз бір жарым жасқа дейін қойылып, кешенді түзету шаралары уақтылы жүргізілсе, онда жеті жасқа дейін жағдайды түзетуге болады - ешкім ұл немесе қыз бір кездері аутизмге ұшырады деп ойламайды. Қарапайым мектепте, сыныпта оқу отбасына да, балаға да қиындық тудырмайды. Мұндай адамдар үшін орта кәсіптік немесе жоғары білім де проблема емес.

Егер диагноз бес жастан кейін жасалса, онда бала мектеп бағдарламасы бойынша жеке оқиды деп айтуға болады, ал одан әрі оқу және кәсіби қызмет толығымен қоршаған ортаға - жасөспірімге арнайы жасалған жағдайларға байланысты болады [3].

Бүгінгі таңда планетаның әрбір жүзінші тұрғыны аутизмнен зардап шегеді. Бүкіл әлем бойынша 67 миллион адам аутизмге ұшырайды деп болжанады: көптеген елдерде аутизм қатерлі ісік, қант диабеті және СПИД-ке қарағанда жиі кездеседі. Дамуында

ауытқушылықтан зардап шегетін адамдардың саны қарқынды өсуде. 2016 жылға арналған әлемдегі аутизм статистикасы көрсеткендей, науқастар он жыл бұрынғыға қарағанда 10 есе көбейген.

Аутизм-бұл 21-ші ғасырда өсу қарқыны едәуір жоғарылаған дамудың бұзылуы: жыл сайын 10% -17% өсу (1990 жылы 1600 баланың 1-і диагноз қойылған). Бұл сандар диабет, СПИД, қатерлі ісік, церебральды сал ауруы, миопатия және Даун синдромы бар балалардың жалпы санынан асып түседі.

Қазақстанда да аутизмнің анықталған жағдайларының саны соңғы 7 жылда 5 есе өскен. Бұл туралы Денсаулық сақтау министрлігінің ана мен бала денсаулығын қорғау департаменті хабарлады. Министрліктің Республикалық психикалық денсаулық ғылыми-практикалық орталығының деректері бойынша 2021 жылғы 31 желтоқсандағы жағдай бойынша РАС - мен динамикалық бақылауда 4887 пациент тұр. Мысалы салыстыратын болсақ, 2015 жылы балаларда аутизмнің 228 жағдайы анықталған [4].

Ерте анықтау, диагноз қою, дәлелді араласу және мидың дамуына негізделген сүйемелдеу; медицина қызметкерлері, ата-аналар және жалпы халық арасында аутизм туралы хабардарлықты арттыру аутизмі бар балаларда оқытуды, қарым-қатынасты және әлеуметтік дағдыларды жақсартта алады.

Мінез-құлықты қолданбалы талдау (АВА) және оның қағидаларына негізделген терапия, аутизмдегі ең көп зерттелген және жиі қолданылатын әдіс-тәсіл. Аутизмі бар көптеген балалар үшін логопедия және кәсіби терапия сияқты басқа да араласулар пайдалы. Дамудың регрессиясы немесе дағдылардың жоғалуы (сөйлеу және әлеуметтік қызығушылық сияқты) кейіннен аутизм диагнозы қойылған 5 баланың шамамен 1-іне әсер етеді, әдетте бұл 1 жастан 3 жасқа дейін болады.

Аутизм бүкіл ағзаға әсер етуі мүмкін: аутизммен ауыратын балаларда басқа да ілеспе аурулар және психикалық проблемалар болуы мүмкін:

- Мысалы, мұндай балалардың шамамен 30-61% - ында гиперактивтілік және назар жетіспеушілігі синдромы (СДВГ) бар.

- Аутизмі бар балалардың жартысынан көбінде ұйқының бір немесе бірнеше созылмалы проблемалары бар.

- Аутизм спектрінде балалар мен жасөспірімдердің 11-40% - ында мазасыздық бар.

- Депрессия балалардың шамамен 7% - ына және аутизмі бар ересектердің 26% - ына әсер етеді.

- Аутизмі бар балалар басқа балалармен салыстырғанда сегіз есе жиі бір немесе бірнеше созылмалы асқазан-ішек ауруларынан зардап шегеді.

- Аутизммен ауыратын адамдардың үштен бірінде эпилепсия бар.

- Зерттеулер көрсеткендей, аутизмі бар ересектердің 4 - тен 35% - на дейін шизофрения бар. Жалпы халық бойынша ол шамамен 1,1% - ға әсер етеді.

- Аутизммен байланысты денсаулық проблемалары өмір бойы – балалық шақтан кәрілікке дейін сақталады. 2 жастан 5 жасқа дейінгі аутизмі бар балалардың үштен бірінде (32 %) артық салмақ, ал 16 % – ында семіздік бар. Ал 2 жастан 5 жасқа дейінгі жалпы популяциядағы балалардың төрттен бір бөлігінен азы (23 %) артық салмақ және тек 10% (23 %) семіздік (медициналық себептерге байланысты) кездеседі [1].

Ілеспе қиындықтар:

- Аутизммен ауыратын адамдардың үштен бірі сөйлемейді.

- Аутистік спектрдегі балалардың 13% - ында зияткерлік мүгедектік бар (интеллект коэффициенті [IQ] төмен).

- Аутизммен ауыратын адамдардың жартысына жуығы құмарлық пен қашу тәжірибесіне ие. - 6 жастан 15 жасқа дейінгі аутизмі бар балалардың үштен екісі қорлауға ұшырайды.

- Аутизмі бар 8 жастағы балалардың шамамен 28%-ында өзін-өзі зақымдайтын мінез-құлық бар. Ең жиі кездесетін соққылар, қолдың сынуы және терінің тырнауы.

Аутизмі бар балалардың өлімінің негізгі себебі әлі күнге дейін суға бату болып табылады; 14 жасқа дейінгі жас тобында ол қаңғыбастықпен немесе жабық үй-жайда болуымен байланысты өлім жағдайларының 90% - ын құрайды [3].

Балалар аутизмінде сүйемелдеу мен оңалту шаралары орташа есеппен жылына шамамен 60 000 долларды құрайды, ал арнайы қызметтер мен жалақышығындарының негізгі бөлігі жыл сайын өсіп, барлық қаржылық ауыртпалық ата-аналарға түседі. Зияткерлік мүгедектік болған кезде шығындар тіпті артады.

Әдетте баланың кураторы және адвокаты ретінде әрекет ететін аутизмі бар балалардың аналары үйден тыс жерлерде аз жұмыс істейді. Орташа алғанда, олар аптасына аз сағат жұмыс істейді және денсаулығы нашар балалардың аналарына қарағанда 56% - ға, денсаулығы нашар және дамуы бұзылған балалардың аналарына қарағанда 35% - ға аз ақша табады.

Аутизмі бар жасөспірімдер денсаулық сақтау саласындағы басқа ерекше қажеттіліктері бар жасөспірімдерге қарағанда медициналық қызметтерді екі есе аз алады. Аутизммен байланысты медициналық проблемалармен үйлесетін жастар өтпелі кезеңде одан да аз қолдау алады. Аутизмі бар көптеген жастар педиатрға баруды тоқтатқаннан кейін көптеген жылдар бойы ешқандай медициналық көмек ала алмайды.

Аутизммен ауыратын жастардың жартысынан көбі орта мектепті бітіргеннен кейін екі жыл ішінде жұмыс істемейді және жоғары білім алмайды. Бұл көрсеткіш мүгедектіктің басқа санаттары

бар жастарға, соның ішінде оқу қабілетсіздігіне, зияткерлік мүгедектікке немесе сөйлеу қабілетінің бұзылуына қарағанда жоғары болып табылады [5].

Дегенмен, аутизм спектрі бар, ақыл-ойы төмен адамдар да жұмыста үлкен жетістіктерге жете алады. Зерттеулер көрсеткендей, тәуелсіздікке ықпал ететін жұмыс аутизмнің белгілерін азайтады және күнделікті өмір дағдыларын арттырады. Барлық аутисттер жұмыс істей алмайды, бірақ жұмыс берушілер оларға көзқарас тауып, ерекше еңбек жағдайларын қамтамасыз етсе, пайдалы жұмысшылар бола алады. Сонымен, аутисттер жоғары уәжді, егжей-тегжейге назар аудара алады, олар жақсы шоғырланған, олардың көпшілігі кейбір тар білім саласында жақсы бағдарланған және басқа жұмысшылар байқамайтын қателерді таба алады. Сол себепті, аутизмі бар балаларды білімге тартып, еңбекке баулу қоғамға үлкен үлес қосатындығына сенімдіміз.

Әдебиет

1.Баенская Е. Р. Нарушение аффективного развития ребенка при формировании синдрома раннего детского аутизма // Дефектология.- 2008.-№ 4.-С.11-19.

2.Коррекция дезадаптивного поведения// Психолого - педагогическое сопровождение обучающихся с расстройствами аутистического спектра / Методическое пособие.- 2015.-№1.-С.25-32.

3.Мелешкевич О., Эрц Ю. / Мастерская практического психолога Особые дети. Введение в прикладной анализ поведения, 2017.

4.https://tengrinews.kz/kazakhstan_news/v-5-raz-vyiroslo-chislo-detey-s-autizmom- v-kazahstane-459609/

5.Осипова А.Ю. Определение уровня развития коммуникативных навыков у детей с расстройствами аутистического спектра // Практическая дефектология .- 2016.-№4.с- 42-45

ӘОЖ376

Сөйлеу ақаулығы бар оқушыларды оқытудағы қиындықтар мен өзекті мәселелер

Қирабаева Ш.,
п.ғ.к., аға оқытушы,
Қызылорда «Болашақ» университеті
(Қызылорда қаласы)

Резюме

В статье рассматриваются трудности и актуальные проблемы в обучении учащихся с речевыми дефектами. Автор изучает трудности в обучении детей с речевыми нарушениями и пути их решения в обучении казахского языка.

Abstract

The article discusses the difficulties and current problems in teaching students with speech defects. The author studies the difficulties in teaching children with speech disorders and ways to solve them in teaching the Kazakh language.

Балалардың білім алу құқығы біздің елімізде басты заң – Қазақстан Республикасының Конституциясында қарастырылған. 1994 жылы біздің еліміз баланың құқығы туралы БҰҰ Конвенциясын қабылдады, денсаулығы мен дамуы бұзылған балалардың «білім саласындағы қызметке тиімді қолжетімділігін» қамтамасыз етуге міндеттеме алды. Осы уақыттан бастап Қазақстан Республикасы алдында осындай балаларға оларды өз бетінше өмір сүруге толық және лайықты дайындайтын сапалы білім беруді қолжетімді қылу міндеті тұрды. Елімізде осы мақсатта бірнеше іс-шаралар ұйымдастырылып, соның бірі ретінде инклюзивті білім беру алынды [1].

Инклюзивті білім беру – әркімге интеллектуалдық, физикалық, әлеуметтік, тілдік және басқа да ерекшеліктерге қарамастан оқыту. Отандық және шетелдік ғалымдардың жұмыстары мүмкіндігі шектеулі балалардың білім, білік және дағдыларды меңгеруде түрлі мүмкіндіктері болатынын дәлелдейді. Инклюзивті мектеп сөзсіз осы мүмкіншіліктерді ескеруі тиіс. Атап айтқанда, балаларды жалпы білім беретін ортаға қосудың алуан түрлерін қарастыру қажет:

- Жай сыныпта оқыту – сақталған танымы мүмкіндіктері бар оқушылар үшін. Оларға арнайы білім беру бағдарламалары талап етілмейді. Мұндай сыныпта мүмкіндігі шектеулі 1-2 оқушы ғана оқи алады.

- Инклюзивті сыныпта оқу – танымдық мүмкіндіктері қалыптыға жақын не қалыптыдан төмен оқушылар үшін. Мектеп оқушыларын оқыту арнайы білім беру бағдарламалар арқылы жүргізіледі және мұндай сыныпта оқушы саны 20-дан аспауы тиіс.

- Арнайы сыныпта оқыту – арнайы жағдайды талап ететін балалар үшін. Оқыту арнайы ұйымдардың ұйымдастыруымен жүзеге асады [3].

Сонымен қатар, мүмкіндігі шектеулі балаларды оқыту барысында айтарлықтай қиындықтар туындайды және педагогқа оларды тиімді шешу міндеттеледі. Мысалы қазақ тілін үйрету кезінде сөйлеуінде ақауы бар балалармен сабақ өтудің өзіндік шарттар болса, қазақ тілінде сөйлемейтін сыныптарға үйрету бір бөлек мәселе болмақ. Алдымен сөйлеуінде ақауы бар балдамен жұмыс жасауға тоқталы кетейік.

Логопедия — бұл сөйлеудің бұзылуы және оны арнаулы оқыту мен тәрбиелеу нәтижесінде анықтау, түзету және алдын алу әдістері туралы ғылым. Логопедиялық жұмыстың мақсаты мен мазмұны

баланың сөйлеу тілінің бұзылуының себептерін анықтап, сонымен қатар сақталған функцияларын орнына келтіру, дамыту мүмкіншіліктеріне негізделеді. Жалпы алғанда сөйлеудің бұзылуының себептерін бірнеше топқа бөледі:

— Биологиялық себептерге көбінесе баланың жатырда жатқан кезіндегі, толғақ кезіндегі (гипоксия, жарақаттар) және туылғаннан кейінгі алғашқы айлардағы (ми инфекциялары, жарақаттар, т.б.) патогендік факторлар жатады.

— Әлеуметтік — психологиялық қауіпті факторлар бірінші кезекте психикалық депривациямен байланысты. Депривация дегеніміз — ұзақ уақыт аралығында және жеткілікті түрде субъектінің негізгі «өмірлік және психикалық қажеттіліктерінің қанағаттандырылуына кедергі келтіретін өмірлік ахуалдар нәтижесінде пайда болатын психикалық көңіл күй.

— Сөйлеу тіліндегі дыбыстардың айтылуына дұрыс қалыптаспаған таңдай құрылысы да зиян тигізеді. Көбіне жас аналар нәрестеге емізек беруге құмар. Дұрысы, емізекке үйретпеген жөн. Себебі, емізекті жиі емгеннен сәбидің таңдайы тереңдеп кетуі әбден мүмкін. Таңдай тереңдесе, артикуляциялық қозғалысы нашарлайды. Соның салдарынан әріптер дұрыс дыбысталмайды. — Ата-аналардың көпшілігі баласының тілі дұрыс шығып, шықпағанына, даму ерекшеліктеріне жете мән бермейді. Баланың былдырлап сөйлегеніне мәз болып, соны қызық көретіндер де жетерлік. Олар мұны еркелік деп түсінеді. Кейбір ата-аналар 3-4 жастағы баланың тілі түсініксіз болса, «мүлде сөйлей алмайтын жағдайда емес қой, мектепке барғанша, әйтеуір сөйлер» деп бейжай қарайды. Мұндай түсінік мүлде дұрыс емес. 1 жасар бала кем дегенде 10 сөз айтуға тиіс. 2 жаста сөздік қоры 300-ге жуықтайды. Ал 3 жасар сәби күрделі сөйлем құрауға қабілетті болады. Сондықтан кез келген ата-ана бала 1 жасқа толысымен, онымен көбірек сөйлесуі керек. Онда да баланың былдырына еріп, соның «тілімен» емес, түсінікті тілде сөйлеуге үйретуі тиіс. — Сөйлеуде ақаулықтың пайда болуы еліктеуден де болуы мүмкін. Балаға сөйлеу тілі әлі дұрыс қалыптаспаған сәбидің қасында үнемі бірге ойнау зиян. Сонымен қатар баланың тілі мүкіс немесе өте жылдам сөйлейтін адамдардың қасында болуы да дұрыс емес. Логопедтің алдына қойған мақсатына байланысты логопедиялық сабақта да олардың аралығында да әр түрлі ойындар қолданылады. Бірінші жағдайда, ойын дұрыс сөйлеу туралы білім алуға, оларға қажетті дағдылар мен білімдерді тәрбиелеуде ұжымға деген дұрыс қарым-қатынас қалыптастыруда көмектесе. Екінші жағдайда, баланы ісәрекеттің бірінші түрінен екінші түріне ауыстыруға, сондай-ақ демалуына, сабақ барысында алған білімін еш мәжбүрсіз бекітуге мүмкіндік береді. Негізінен сөйлеу тілінің дамуы, аламя, афазия, дизартрия сияқты күрделі сөйлеу патологияларының түрлерінде байқалуы мүмкін [2].

Сөйлеу тілі дамуының бірінші деңгейінде тілдің мүлде қалыптаспауы жатады. Оны былай сипаттауға болады: 1. Сөздік қоры жоқтың қасы. Ол былдырлап түсініксіз айтылған сөздерден, басқа дұрысқа елктеген дыбыстардан күнделікті қолданылатын кейбір оңай сөздерден тұрады. 2. Баланың енжар сөз қор пайдаланатын сөз қорына едәуір мылқау болады, бірақта сөз түсінігі тым тайыз. Сөздерді бірнеше рет қайталаған таныс ситуацияға түсінеді. Мысалы: «қолыңды қалтаңнан ал» деген бұйрықты бала дұрыс орындауы мүмкін «қалтанды көрсет» дегенде ол көрсете алмайды. Өйткені ол қалта деген сөздің мағынасын түсінбейді. Байланыстырып сөйлеу қабілеті мүлдем дамымаған. 3. Сөздің, дыбыстық буынның құрамын сақтау қайталау қабілеті дамымаған. Сөйлеу тілі дамуының екінші деңгейіне ауысудың белгісі сол онда ымдау мен былдыр сөздерден басқа бұрмаланған болса да айтарлықтай тиянақты жалпы қолданылатын сөздер пайда болады. Мысалы: Қыт, бадя, тан, тет, түй. Қыс. Балалар шана теуіп жүр. Кейбір грамматикалық тұлғаларды ажыратылуы бір мезгілде байқалады. Бірақ бұл тек екпінді жалғауына түскен сөздерге және тек кейбір грамматикалық (тұлғаларды ажыратуы бір мезгілде ажыратылады) категорияларға қатысты болады. Бұл процесс әліде болса едәуір тұрақсыз екендігін сипаттайды және бұндай баланың сөйлеу тілінің дамуы қатты тәжірибедегі анық байқалады. Сөзді көп білмейтіндіктен баланың тілі кедей, ал өзі білетін заттардың аттарын атаумен және қимыл іс-әрекеттерін айтып берумен ғана шектеледі. Бірінші деңгейдегі балаларға қарағанда суретке қарап және сұрақ бойынша әңгімелеуі қарапайым әрі қысқа болғанмен грамматикалық құрлысымен сөз тізбегі біршама дұрыс. Сөйлеу тілінің грамматикалық құрлысының жіктелуі қанағаттанарлық емес екендігі. Сөйлеу материалы күрделенген кезде немесе баланың өзі бұрын сирек естіп, аз қолданған сөздермен сөз тіркестерін айту қажет болып қалған жағдайда оңай білінеді. Мұндай балалар септік жалғаулармен көпшіл түрін білдіретін жалғаулардың мағынасын жете түсінбейді жұрнақ жалғаулары пайдаланып сөз өзгерту кезейсоқ жағдай сондықтанда оны пайдаланғанда әртүрлі қателерді көп жібереді. Сөздің тармағында жие қолданады, ауызша талдап қорыту дәрежесі өте қиын. Тұлғалары қолданылуы немесе тағы басқа белгілері ұқсас бірнеше заттарды бір сөзбен айтуы мүмкін. Мысалы: шыбынды, қоңызды, масаны, сонана, араны, көбелекті- бір жағдайда осылардың барлығын тек біреуінің атымен ғана айтады. Балалар заттың атын білгенмен, оны құрайтын бөлшектерін атауға келгенде қиналады ыдыс-аяқтардың, жануарлардың төлдерінің атын білмейді. Міне осының бәрі бұндай балалардың сөздік қорының тым кедей екендігін көрсетеді. Заттың атын, түсін, тұлғасын, белгісін білдіретін сөзді орнымен дұрыс қолдануды әруақытта толық біле бермейді. Қолданудағы қимыл іс-әрекеті әртүрлі, тұлға ұқсастығы жақын атау сөздері шатастырып орын ауыстыруы жие көрініп қалады,

грамматикалық тұлғаларды қолданылуда өрескел қателер жіберілетіндігі арнайы тексеру кезінде белгілі болады. 1.Септік жалғауды алмастыру. 2.Сөздің жекеше, көпше тұлғаларын және етістіктің түрлерін қолданудағы қателер. 3. Зат есімнің жекеше, көпше түрлерінің өзгеруі кезеңіндегі. Баланың тіліндегі жуан және жіңішке, ысқырып және ызыңдап шығатын, қатаң және ұяң, мұрын дыбыстарының, сонымен бірге құрамы әртүрлі буынды сөздердің айтылуы мен үндестігі өрескел бұзылғандықтың салдарынан сөйлегенде сөзінің сапасы жағынан да жасынада қарағанда едәуір артта қалған. Буындар мен дыбыстардың орын ауыстыруы, қатарласып келген дауыссыз дыбыстың қысқартылуы салдарынан сөздердің құрамындағы дыбыстардың орналасу заңдылықтары өрескел бұзылады.

Баланы жан-жақты тиянақты тексерудің нәтижесі оның фонематикалық есту қабілетінің нашарлығын, дыбыстарды талдау мен жинақтауда балаға тапсырма бойынша берілген дыбыстардан суретті іріктеп алу және дыбыстарды орнына қойып сөз құрау қиындық туғызады. Дағдылануды игеруге дайын емес екенін оңай анықтауға мүмкіндік береді. Арнайы коррекциялық оқытудың ықпалы мен сөйлеу тілі дамуының ой деңгейіне өтуі баланың айналасындағылармен қарым-қатынасының кеңеюіне мүмкіндік туғызады. Сөйлеу тілі дамуының III деңгейіне сөйлеу құрлысынада лексико-грамматикалық және фонематико фонематикалық элементтерінің жетілмейтіндігін сипаттайды. Топ осы фонематикалық топтағы екі немесе бірнеше дыбыстарды бір дыбыс немесе бірнеше дыбыстарды бір дыбыс, бір мезгілде алмастырған кезде дифференцияланбаған дыбыстардың айтылуы бірнеше болады. Мысалы:сәй-шәй, сәнә-шана; Сонымен бірге балалар барлық сөз топтарын пайдалануды грамматикалық құрлымның қарапайым түрлерін қолдануды үйренеді салалас құрмалас пен бағыңқы құрмалас сөйлемдерді құрастыруға тырысады. Мысалы: Айдош мектептен келді де шабағын оқуға отырды. Баланың тілі жетіліп жаңа дыбыстар мен толықтырған әр түрлі буындары бар сөздердің айтылғанда сөздей дыбыстардың дұрыс, дұрыс емесін және олардың бұзылу ерекшелігін айқындауға болады, сөз тіркесін байланыстырып сөйлеу мүмкіндігі артады. Қорытындылай келе, мүмкіндігі шектеулі балалар ерекше жұмыс бағдарламасы, төзім мен көп уақыт қажет екендігіне көзіміз жетеді. Сонымен қатар, мұндай педагог тек қазақ тілін үйретумен ғана емес, баламен жұмыс жасап және логопедиялық дағдыларын дамытып отыруы шарт.

Әдебиет

1. «Педагогика» Алматы. 2017
2. «Арнайы педагогика негіздері» Алматы. 2016- 23б
3. «Инклюзивті білім беру негіздері» Алматы. 2019 -152б,190б

ӘОЖ 377.031.4

Бастауыш сынып мұғалімдерінің ғылыми-зерттеу қызметін қалыптастыру жолдары

Тұрмаханова М.С.,
7М01301 – «Бастауыш оқыту педагогикасы мен әдістемесі» білім беру бағдарламасының
1 курс магистранты,
Қызылорда «Болашақ» университеті
(Қызылорда қаласы)

Резюме

В данной статье рассматриваются способы формирования исследовательской деятельности учителей начальных классов.

Abstract

This article discusses ways to shape the research activities of primary school teachers.

Заманауи білім беру тек білім алуға және дағдыларды дамытуға ғана емес, сонымен қатар мектепте алған дағдыларды одан әрі тәжірибелік қызметте пайдалану перспективаларын жасауға бағытталған. Бұл нәтижелердің ішінде жалпыға бірдей, пәндік және жеке әрекеттерді меңгеруге баса назар аударылады.

Алайда, оқу жұмысының осы саласын сипаттайтын бірқатар ұғымдарды анықтау жиі кездеседі. Атап айтқанда зерттеу, ғылыми-зерттеу қызметі, ғылыми дайындық, жобалау, жобалық іс-әрекет, жоба әдісі. Сондықтан бұл ұғымдарды нақтылаған жөн. «Зерттеу» ұғымын түсіндіруге толығырақ тоқталайық. Бұл ең алдымен «зерттеу» және «зерттеу қызметі» ұғымдарының жиі анықталатындығына байланысты.

Зерттеу термині кең мағынада да, тар мағынада да қолданылады. Зерттеу жалпы түрде жаңа фактілерді анықтау үшін жаңа білім іздеу немесе жүйелі зерттеу процесі ретінде қарастырылады; ал тар мағынада зерттеу бір нәрсені зерттеудің ғылыми әдісін білдіреді. Ғылыми зерттеу – ғылыми білімді меңгерумен байланысты теорияны зерттеу, тәжірибе жасау, концептуалдау және сынау процесі. Жаңа білімнің барлығын ғылыми деп санауға болмайды. Мысалы бақылау негізінде алынған білім ғылыми деп танылмайды. Бұл білім адамдар өмірінде маңызды рөл атқарса да, құбылыстардың мәнін, олардың арасындағы байланыстарды ашпайды. Бұл белгілі бір құбылыстың неліктен сол немесе басқа жолмен болатынын түсіндіруге және оның одан әрі дамуын болжауға мүмкіндік береді. Ғылыми білімнің дұрыстығы тек логикамен ғана емес, ең алдымен оны тәжірибеде міндетті түрде тексерумен

анықталады[1].

Бастауыш мектеп тәжірибесінде эксперименттік және қолданбалы зерттеулер жүргізіледі: эксперименттік зерттеулер зертханалық жағдайда толық масштабты үлгілер немесе модельдер бойынша жүргізіледі, оларды жүзеге асыру кезінде жаңа қасиеттер, тәуелділіктер мен заңдылықтар белгіленеді. Қолданбалы зерттеулер – іргелі зерттеулердің нәтижелері бойынша практикалық мәселелерді іздеу және шешу [2].

Қолданбалы зерттеулер әртүрлі ғылым салаларында жүзеге асырылуы мүмкін және әртүрлі қызмет түрлерін қамтуы мүмкін. Технология саласындағы қолданбалы зерттеулер технологияның, өндіріс технологиясының тәжірибелік үлгілерін жасау және сынау, сондай-ақ қолданыстағы технологияны жетілдіру үшін жүзеге асырылуы мүмкін және мыналарды қамтиды: 1) негіздерін, жолдарын белгілеу үшін барлау зерттеулері және мәселені шешу әдістері; 2) әрі қарай шешімдер қабылдау үшін алғышарттар жасайтын қажетті тәуелділіктерді, қасиеттерді және заңдылықтарды белгілеуге арналған ғылыми зерттеулер; 3) өндірістік жағдайларда жаңа нәрселерді сынау үшін тәжірибелік өнеркәсіптік әзірлемелер.

Зерттеу процесінің құрамдас бөлігі – жеке тұлғаның санасы мен белсенділігі арқылы реттелетін және танымдық интеллектуалдық қажеттіліктерді қанағаттандыруға бағытталған адамның нақты іс-әрекеті ретінде анықталатын зерттеушілік әрекет. Зерттеу әрекетінің өнімі – объективті заңдылықтарға сәйкес алынған жаңа білім. Ғылыми-зерттеу іс-әрекетін жүзеге асыру мәселені қою кезінде іс-әрекеттің нақты әдістерін анықтауды, зерттеу объектісін оқшаулауды, эксперимент жүргізуді, экспериментте алынған фактілерді сипаттауды және түсіндіруді, гипотезаны құруды, алынған білімді болжауды және тексеруді қамтиды. Бұл зерттеу қызметінің ерекшелігі мен мәнін анықтайды.

Келесі деңгейде мұғалімнің зерттеушілік қызметі (педагогикалық зерттеу) ерекшеленеді. Бұл жағдайда мұғалім жаңа кәсіби мәселелерді шешеді және ғылыми әдістерді, соның ішінде ғылыми зерттеу әдістерін пайдаланады. Бұл педагогикалық іс-әрекеттің маңызды функцияларының бірі гностикалық немесе танымдық функция болып табылатындығына байланысты, сондықтан мұғалім жаңа білімді өз бетінше табуға, осылайша өзінің іс-әрекетін түрлендіруге мүмкіндік алады.

Оқу-зерттеу іс-әрекеті – оқушылардың ғылыми іс-әрекет логикасында құрылған шығармашылық-танымдық іс-әрекеті болып табылады. Оны жүзеге асыру нәтижесінде оқушылар қабылдау деңгейінде алуға болмайтын ақпаратты ала отырып, жаңа білім мен іс-әрекет әдістерін меңгереді. Бұл жағдайда алынған білімнің субъективті жаңалығы болады.

Зерттеушілік іс-әрекет - бұл оқушылардың арнайы

ұйымдастырылған, танымдық шығармашылық іс-әрекеті, мақсаттылығымен, белсенділігімен, объективтілігімен, мотивациясымен және санасымен сипатталады, оның нәтижесі танымдық мотивтерді, зерттеушілік дағдыларды, оқушылар үшін субъективті жаңа білімді немесе іс-әрекет тәсілдерін қалыптастыру болып табылады.

Зерттеушілік іс-әрекеттің мақсаты: зерттеушілік қабілеттері мен зерттеушілік мінез-құлық дағдыларын дамыту және жетілдіру, бастауыш сынып оқушыларының зерттеушілік дағдыларын қалыптастыру және дамыту үшін жағдай жасау арқылы бастауыш сынып оқушыларының интеллектуалдық және шығармашылық әлеуетін дамытуды ынталандыру.

Зерттеушілік іс-әрекеттің міндеттері:

- Оқушылардың аналитикалық ойлау қабілетін дамыту: жинақталған материалды жіктеу, салыстыру, жалпылау.
- Білім алушыларды зерттеу әдістерімен, олардың өз зерттеулерінде қолданылуымен таныстыру.
- Жұмысты рәсімдеу негіздеріне үйрету.
- Ақпараттық технологияларды ғылыми-зерттеу қызметінде қолдану негіздерімен таныстыру.
- Көпшілік алдында сөйлеу тәжірибесін қалыптастыру, сөйлеу мәдениетін қалыптастыруға ықпал ету.

Бастауыш сынып оқушыларының зерттеушілік дағдыларын қалыптастыру шарттары:

- Мақсаттылық және жүйелілік;
- Мотивация;
- Шығармашылық орта;
- Психологиялық жайлылық;
- Мұғалімнің тұлғасы;
- Жас ерекшеліктерін ескеру.

Оқыту мазмұны келесі аспектілерді қамтамасыз етуге арналған:

- әртүрлі ғылымдарға, мектеп пәндеріне және жалпы таным процестеріне қызығушылықтарын дамыту мүмкіндігі.
- оқушылардың одан әрі өзін-өзі анықтауына ықпал ететін өз қызығушылықтарын жүзеге асыруда алған білімдері мен дағдыларын қолдану мүмкіндігі;
- зерттеу әдістерін меңгеру және оларды кез келген пәннің материалдарын меңгеруде қолдану мүмкіндігі;

Сабақ формалары: Зерттеу ойындары, саяхат ойындары, ойын сәттері, рөлдік ойындар, ертегі кейіпкерімен зерттеу, фантастикалық зерттеулер, конференциялар.

Зерттеушілік іс-әрекеттің кезеңдері: Зерттеу мәселесін тұжырымдау; тақырып таңдау; өзектілігі; мақсаттар мен міндеттерді қою; зерттеу гипотезасы; зерттеуді ұйымдастыру; жұмысты қорғауға және қорғауға дайындық.

Зерттеуге негізделген оқытуға құрылатын іргелі идеяларға келесі принциптер кіреді:

Оқушылардың танымдық қызығушылықтарына бағдарлану принципі. Шығармашылықты сырттан тануға болмайды, ол тек ішкі қажеттілік, бұл жағдайда білімге деген қажеттілік негізінде туады;

Таңдау еркіндігі және өз оқуына жауапкершілік принципі. Бұл принцип жүзеге асырылған жағдайда, білім жеке тұлғаның жеке мақсаттарына барабар бола алады;

Білімді оны алу әдістерімен бірлікте меңгеру принципі. Бұл принципті жүзеге асыру арнайы әдістерді қолдану арқылы алынған ақпараттың белгілі бір көлемін меңгеруді ғана емес, сонымен қатар кіші мектеп оқушыларының оны ашу әдістерін меңгеруін де болжайды: оқушылар білім берудегі соңғы өнімді қандай да бір оң білім түрінде меңгереді және білім эволюциясымен, оны алу жолдары мен тәсілдерімен таныс;

Дербес ақпаратты іздеу дағдыларын дамытуға сүйену принципі. Қазіргі білім берудің басты міндеті – білімді жеткізу ғана емес, ең алдымен баланың бойында осы білімді алу қажеттілігі мен қабілетін дамыту.

Зерттеу идеясын өмір салты ретінде қалыптастыру принципі. Білім беруде қабылданған дәстүрлі көзқарас зерттеу дағдыларын дамыту мәселесін өте маңызды болса да бір міндет ретінде қарастырумен сипатталады. Зерттеушілік білім беруде балалардың жалпы зерттеушілік дағдыларын дамыту міндеті жеке танымның тәсілі ретінде емес, ізденіс әрекеті жетекші орын алатын ерекше өмір салтын қалыптастырудың негізгі жолы ретінде қарастырылады; Меншікті білім беру бағдарламаларын пайдалану принципі. Оқушы мен мұғалімнің шығармашылық білім беру және зерттеушілік әрекеттесуіне арналған оқу бағдарламасын «өзара әрекеттесетін адамдар жасай алады». Оқу бағдарламасы ғылыми-зерттеушілік оқытуда әрқашан ерекше бола отырып, мектептің жалпы білім беру бағдарламасы негізінде құрылады.

Қорытындылай келе, ізденімпаздықпен оқыту идеяларын толық жүзеге асыру мектеп жұмысы барлық деңгейде: әкімшілікте, педагогикалық ұжымда, ата-аналарда, оқушылардың өздерінде ұйымдастырылған жағдайда ғана мүмкін болатынын айта кеткен жөн.

Білім беру стандартының талаптарына сәйкес ғылыми-зерттеу қызметін ұйымдастыру сыныптағы жұмыс бағыттарының бірі болып табылады және стандартпен анықталған негізгі білім беру бағдарламасын меңгерудің белгілі бір метапәндік нәтижелеріне қол жеткізуге мүмкіндік береді.

Әдебиет

1. Загвязинский В.И. Исследовательская деятельность педагога: учеб. пособие для студ. высш. учеб. завед.; 2-изд., испр./В.И. Загвязинский. – Москва: Академия, 2008. – 126с.

2. Ключева, Е. В. Основы исследовательской деятельности в образовании : учеб. пособие /Е.В.Ключева.–Арзамас: Арзамасский филиал ННГУ, 2014.–111с.

3. Уткина, Т. В. Проектная и исследовательская деятельность: сравнительный анализ / Т. В. Уткина, И.С.Бегашева.– Челябинск: ЧИППКРО, 2018.–60с.

4. Эйсмонт, Н. Г. Теоретические основы и практика научных исследований : учеб. пособие /Н.Г.Эйсмонт, В.В.Даньшина, С.В.Бирюков.–Омск: Изд-во ОмГТУ, 2018.

ӘОЖ 371.486

Бастауыш сынып оқушыларын оқытуда эстетикалық тәрбие берудің негізгі бағыттары мен ерекшеліктері

Ескараева А.Д.,
ф.ғ.к., аға оқытушы,
Қызылорда «Болашақ» университеті,
Алпысова А.К., Baiterek-school жеке мектебі

Резюме

В статье рассматриваются основные направления и особенности эстетического воспитания в обучении младших школьников.

Abstract

The article discusses the main directions and features of aesthetic education in the education of primary school children.

Бастауыш мектепте оқыту барысында шешімін күтіп тұрған басты мәселелердің бірі - оқушылардың эстетикалық талғамын дамыту, сол арқылы адамгершілік, мейірбандық қасиеттерін қалыптастыру. Әр баланың ойлау қабілетін дамыта отырып, қиял сезімін шарықтату. Оқушылардың әсемдікке тәрбиеленуі, ең алдымен әсемдік мұраттарының болуын қалайды. Әсемдік мұрат пен әсемдікке көзқарас тәрбиелігінің бөлігі ретінде көркемдік талғам тығыз байланысты. Бұл да қоғамдық құбылыс болып табылады.

Әсемдікке көзқарас тәрбиелігінің маңызды белгісі - сұлулыққа сүйсіне білу. Сұлулықтан ләззат алу, жағымсыздықтан жиіркену, әзілді сезіну, ашу-ыза, қорқыныш, күйзелу сезімдері әсемдік көзқарасы шынайы тәрбиелігінің белгілері.

Сонымен өнер мен әдебиет шындықты игерудің және танудың құралы. Өнер мен әдебиет адам дамуының және рухани өсуінің басты шарттарының бірі болып табылады.

Әдемілікті сезуде, эстетикалық көзқарастарды қалыптастыруда табиғат зор рөл атқарады. Табиғат адамды қуанышқа бөлейді, сезімін дамытады, эстетикалық түсінігін байытады. Адам табиғатты бақылаушы ғана емес, ол тұтынушы, сұлулықты жасаушы

шығармашылық қызметкер. Сондықтан өзінің күшін, қабілетін адамдар бақыты үшін табиғатқа өзгеріс жасауға жұмсауы керек. Мысалы, қала мен селоны, тұрғын жерлерді көгалдандыру, бақ және гүлдер өсіру, мәдениет және демалыс орындарын әшекейлеу — бұл зор эстетикалық қамқорлық.

Адамдардың эстетикалық сезімдері олардың өмірінде зор рөл атқарады. Әсемдікті көре, түсіне, жасай білу адамның рухани өмірін байытады, қызғылықты етеді, оған ең жоғары рухани ләззаттануға мүмкіндік береді. Біз әр адамның адамгершілікті тұлғалық мәнін жан-жақты дамытуға ұмтыламыз, сондықтан әр баланың сезім нәзіктігін, көркемдікті, әсем нәрсені сүйетіндей етіп дамытуымыз керек. Адамның әсемдікті және жексұрындықты, сәулеттілік және ұждансыздықты, қуаныш пен қайғыны т.б. түсінуіне байланысты, оның саналы тәртібі мен мінез-құлқы айқындалады. Осыдан келіп адамның әсемділікке шынайы көзқарасы болуы керек екендігі шығады [1-26].

Қазіргі кезде эстетикалық көзқарастарды тәрбиелеу – тәрбие барысының зейін салуды, күн санап өсіруді талап ететін мәселесі. Біздің қоғам адамына тек қана өнердің емес, еңбек, қоғамдық қатынастар, қоршаған орта, тәртіп, тұрмыс, табиғаттың да әсемдік жақтары ықпал етеді. Эстетикалық көзқарастар адамның шындыққа қатынасын анықтайды.

Адам өмірінде эстетикалық көзқарас әрдайым қуатты рухани күш ретінде көрінеді. Балаға балғын бөбектік кезеңнен бастап әсемдікке ұмтылу тән нәрсе. Ол әрдайым бойларында әсемдік құндылықтары бар қатар-құрбыларына, ересектерге еліктейді. Балалардың өз еңбек іс-әрекеті тиімді және сапалы болуы үшін оның ұйымдастырылуы толысып, тамаша нәрсені қабылдау деңгейіне жеткені жөн. Балаға сонымен қатар жасампаздықтың да әсемдігі ашылады.

Еңбек әсемдігін қабылдауды үйретіп, қоғамдық іс-әрекет әсемділігіне сезімталдығын тәрбиелеп, мұғалім балалардың еңбек белсенділігін кеңейтуге дем береді. Эстетикалық көзқарасты тәрбиелеудің экономикалық мәселелерге әрі тікелей, әрі жанама қатынасы бар. Бұл біздің қоғамдағы қоғамдық өндіріс адамдардың өскелең рухани және материалдық қажеттіліктерін қанағаттандыруға бағытталғандығынан туындайды. Өндірілген товарлар сапасының әсемдігі тұтынылу жағына үлкен әсер етеді. Мұның өзі әр баланың білім алуында белгілі дәрежеде эстетикалық көзқарас мәдениеті болуын талап етеді.

Қазіргі кезде эстетикалық көзқарастарды тәрбиелеу – тәрбие барысының зейін салуды, күн санап өсіруді талап ететін мәселесі. Біздің қоғам адамына тек қана өнердің емес, еңбек, қоғамдық қатынастар, қоршаған орта, тәртіп, тұрмыс, табиғаттың да әсемдік жақтары ықпал етеді. Эстетикалық көзқарастар адамның шындыққа

қатынасын анықтайды.

Адам өмірінде эстетикалық көзқарас әрдайым қуатты рухани күш ретінде көрінеді. Балаға балғын бөбектік кезеңнен бастап әсемдікке ұмтылу тән нәрсе. Ол әрдайым бойларында әсемдік құндылықтары бар қатар-құрбыларына, ересектерге еліктейді. Балалардың өз еңбек іс-әрекеті тиімді және сапалы болуы үшін оның ұйымдастырылуы толысып, тамаша нәрсені қабылдау деңгейіне жеткені жөн. Балаға сонымен қатар жасампаздықтың да әсемдігі ашылады.

Тәрбие ісі әрбір нақты кезеңнің өзіне тән ерекшеліктерін сақтай отырып, болашақтың ерекшеліктеріне бағдар ұстайды, соған әзірлейді. Ал одан әрі баланың бұдан бұрынғы кезеңдерде жинақтаған өмірлік тәжірибесін белсенді түрде пайдаланады. Өскелең ұрпақтың туған жерге деген сүйіспеншілігін оятып, қоршаған ортаға деген адами ізгілікті көзқарасы мен эстетикалық тәрбиесін қалыптастыру, сөйтіп табиғатпен үндестікте ғұмыр кешу салтын қалау - бүгінгі күннің басты мәселелерінің бірі. Бала тәрбиесіне әрбір ұлт үлкен жауапкершілікпен қараған. Бұл жөнінде Н.К.Крупская балаға деген бауырмалдылық, жылы жүректілік шығыс халқына тән қасиет екенін айта келіп: "Балаға деген сүйіспеншілікті өзге ұлттар қазақ халқынан үйренсін" — деп өте орынды айтқан [2-33 б.]

Бүгін алдымыздағы бала ертеңгі ұлтымыздың зор үмітін ақтар азамат. Сондықтан бала тәрбиесіне әрбір отбасы, қоғам жауапты. Бұл негізде орыс педагогы А.С.Макаренко былай деді: "Біздің балаларымыз — еліміздің азаматы. Олар тарихты жасайды. Балалар дұрыс тәрбиеленіп өссе, біздің бақытымыз" [3-48 б.].

Эстетикалық тәрбие — болмыстағы және өнердегі сұлулық пен әсемдікті дұрыс қабылдау және эстетикалық түсінікті, сезім мен талғамды тәрбиелейтін, өнерде және өмірде сұлулықты жасау, оған қатысу қабілетін қажетсінуін қалыптастыратын тәрбиенің бір бөлігі.

Мектеп оқушыларының эстетикалық түсініктері, олардың еңбекке әсемдік тұрғысынан қатынасы, өзіндік белсенді іс-әрекетімен байланысты екенін көрсетеді. Мәселен өзі шешу мүмкіндігі болғанда ғана оның әрі мінез-құлықтық, әрі әсемдік көңіл-күйі жай табады, тояттайды.

Эстетикалық білімнің негізі - оқу пәндері. Бастауыш сынып оқушылары әр түрлі пәндерді оқудың нәтижесіне табиғаттың, еңбектің сұлулығын және адам іс-әрекетінің әдемілігін бағалай білуді түсінеді. Олар әдемі жазуға, мәнерлеп оқуға және айтуға үйренеді. Ал бұл мәдениетті сөйлеуге, көркемдік танымын қалыптастыруға, қиялын дамытуға игі әсер етеді. " [4-27].

Ана тілі сабақтарында оқушылардың тілін дамыта отырып, мұғалім суретке қарап әңгіме құрауды, әсер алған уақиғаларды айтып беруді, қиялында жаңа белгілерді жасауға үйретеді. Көркемдікті сезінуге талғамы пайда болып, олардың рухани күші дамиды.

Оқушылардың әсемдікке тәрбиеленуі, ең алдымен, әсемдік мұраттарының болуын қалайды. Әсемдік мұрат пен әсемдікке көзқарас тәрбиелігінің бөлігі ретінде көркемдік талғам тығыз байланысты. Бұл да қоғамдық құбылыс болып табылады. Көркемдік талғам - жоғары дамыған сезіну және бағалау қабілеті. Мұның әр түрлі деңгейі болады және ол әсемдікке көзқарас тәрбиелігінің әр түрлі деңгейін анықтайды [5-8 б.].

Оқыту процесінде эстетикалық тәрбие және сабақтан тыс эстетикалық тәрбие мәселелерін баяндағанда нақты жұмыс формасын немесе оқу пәндерінің бірін алып, жұмыс тәжірибесімен байланыстырып, жан-жақты талдап қарастырған жөн. Балаға эстетикалық тәрбие беруде жанұя ролінде тоқталу керек. Балаға ата-ананың, тұрмыстық еңбектің дем алу және адамдармен қарым-қатыныс жасау эстетикасын үйрету жолдарын өмір тәжірибесімен байланыстырып көрсету керек.

Эстетикалық талғамды дамытуда мектеп пен жанұямен бірігіп жүргізетін жұмыстарына мән берген жөн. Сонымен, бірге бұл тақырыптық жоспарында эстетикалық тәрбиенің халықтық салт-дәстүрлері арқылы қалай жүргізу жолдарын айту керек.

Мектепте эстетикалық тәрбие пәндерді оқыту және түрлі сыныптан тыс тәрбие жұмысының үдерісінде іске асырылады. Әрине, эстетикалық тәрбие мектеп қабырғасында ұйымдастырылатын жұмыстарымен шектеліп қана қоймайды. Олар жас ұрпақтың тұрмыстағы, еңбектегі, жеке және қоғамдық өмірдегі, табиғаттағы шындыққа деген эстетикалық талғамдар мен ұғымдарын тәрбиелейді, көзқарастарын қалыптастырады.

Көптеген педагогтар мектеп оқушыларына эстетикалық тәрбие берудегі халық дәстүрлерінің сарқылмас мүмкіндіктерін жете бағалай бермейді.

Балаларға тәрбие беруде табиғат орасан зор рөл атқарады. Еңбек пен демалыс процесінде табиғатпен үнемі етене жақындасып отырып балалар біртіндеп оның сұлулығын көре білуге үйренеді. Табиғаттағы әсемдікті көріп, сезіне білу балалардың өмірлік тәжірибесін байытып, олардың эстетикалық талғамын дамытады. Туған жерге деген шексіз сүйіспеншілігін арттырады. Сол табиғатқа әсемдікке, адамның еңбегі жұмсалған тамаша заттарға және т.б. ұқыптылықпен қарауға баулу эстетикалық тәрбиенің өте маңызды міндеті болып табылады.

Ғылыми зерттеулер мен озат тәжірибені қорыту негізінде мектептегі балаларға эстетикалық тәрбие беру жүйесі қалыптасып бітті, тәрбиенің барлық процесін баланың дүниеге келген алғашқы айларынан жеті жастан кейінгі психикалық және дене дамуының бірлігін көрсетуге, бала әрекетін ойын кезінде және сабақта, тұрмыста, еңбекте, әр түрлі қабілеттері байқала бастады.

Педагогика эстетикалық тәрбиені өмірдегі және өнердегі әсемдікті қабылдау, сезіну, түйсіну қабілеттерін дамыту ретінде

әсемдік заңы бойынша қоршаған дүниені жасандыруға өзі қатысуға ұмтылуын тәрбиелеу іс-әрекетке араласу және шығармашылық қабілеттерді дамыту ретінде анықтап береді.

Әдебиет

1. Көкшеева З. Эстетикалық мәдениетті қалыптастыру. // Бастауыш мектеп №9, 2004
2. Бағдарламалары жалпы білім беретін мектептің бастауыш сатысы. - Алматы, 2010
3. Құлсариева А.Т. Эстетикалық тәрбие. Оқу құралы. Алматы, 2003
4. Уәйісова Г.И., Балақаев М.Б., Жұмабаева Ә.Е. 1-4 сынып оқулықтары. – Алматы: Атамұра, 2010. -79 б.
5. Тұрғынбаева Б.А. Дамыта оқыту технологиялары. Алматы, 2002. – 87

ӘОЖ 371.486–37.025.3

Бастауыш сынып оқушыларына эстетикалық тәрбие берудің психологиялық-педагогикалық мәселелері

Ескараева А.Д., ф.ғ.к., аға оқытушы,
Қызылорда «Болашақ» университеті,
(Қызылорда қаласы)
Глеуова Ж.С., Альниязова Р.,
Төретап, №85 орта мектебі
(Байқоңыр қаласы)

Резюме

В статье рассматриваются психолого-педагогические проблемы эстетического воспитания младших школьников.

Abstract

The article deals with the psychological and pedagogical problems of aesthetic education of younger schoolchildren.

Бастауыш мектеп жасындағы балаларды зерттеу іс-әрекеттерін бақылау олардың мектепке дейінгі жастағы балалардағы сияқты әсемдік пен өнегелік жөніндегі түсініктерінің араласып жататынын көрсетеді.

Баланың әсемдікке көзқарасын тәрбиелеу әсемдіктің қасиеттері бар әр түрлі өміршең қатынастар және әсерлер ықпалымен жүзеге асатын жайдың барысы болып табылады. Бастауыш мектеп жасындағы балалардың әсемдікке көзқарасы тез, үздіксіз дамиды. Оған себеп болатын нәрсе - оқу, қоғамдық пайдалы және тұрмыстық еңбектің жаңа жүйеге түсуі.

Эстетика – философиялық ілім. Ендеше, ол да этика сияқты нақты ғылымдар өлшеміне сай келмейді. Кейбіреулер философияны

ғылымнан гөрі өнерге жақындастырады. Ол рас па, өйткені оларға негізгі ортақ нәрсе жеке тұлғаның, даралықтың үлкен орын алатындығы. Бірақ көркемөнер үшін тұлға тағдырының басқаларға ұқсамайтын кездейсоқтығы, бірегейлігі маңызды болса, философия үшін жалқылық жалпылықтың көрісуі мен жүзеге асуының формасы ретінде маңызды.

Эстетика ұғымын ғылыми қолданысқа XVIII ғ. Орта шенінде неміс философы Александр Баумгарген енгізді. Ол эстетиканы грек тіліндегі “айстетикос” сөзінен құрастырып шықты. Этимологиялық тұрғыдан алғанда “айстетикос” – сезім, сезіммен қабылданатын деген мағынаға ие. Этимологиялық түбір әлі күнге дейін “анестезия” сөзінде кездеседі [1-12].

А.Баумгарген сезім арқылы қабылдауға кемелділікті әсемдік деп білген, әсемдіктің бірден бір көрініс табатын саласын өнер де қарастырған. Сөйтіп, неміс философы эстетикаға әсемдікті және оның өнерде көрініс табуын зерттейтін ілім деген анықтама берген.

Сұлулық заңы бойынша адамның дүниені игеруге деген талпынысын А.Баумгарген эстетика ұғымын енгізбей тұрып-ақ белгілі болған. Эстетиканың тікелей өнермен байланыстығын есте ұстасақ, өнер тарихы – адамзат тарихы екендігін де мойындаймыз. Адамзат есін білгелі бері өнерін бірге өзін-өзі жетілдіріп, мәдени игіліктерін жасап та келеді [2-16 б.].

Адамдардың эстетикалық сезімдері олардың күнделікті өмірінде зор рөл атқарады. Әсемдікті көріп, түсіне, бағалай білу адамның рухани өмірін байытады, қызғылықты етеді, одан ең жоғары рухани ләззат алуға мүмкіндік береді. Біз әр адамның адамгершілік, тұлғалық келбетін жан-жақты дамытуға ұмтыламыз, сондықтан әр баланың сезім нәзіктігін, көркемдікті, әсем нәрсені сүйетіндей етіп дамытуымыз керек. Адамның әсемдік пен жексұрындықты, адамгершілік пен ұждансыздықты, қуаныш пен қайғыны т.б. түсінуіне байланысты, оның саналы тәртібі мен мінез-құлқы айқындалады. Осыдан келіп адамның әсемділікке шынайы көзқарасы мен мұраттары болуы керек екендігі шығады. Қазіргі кезде эстетикалық көзқарасты тәрбиелеу – тәрбие барысында тұрақты зейін салуды, күн сайын талапты күшейтетін мәселе. Біздің қоғам адамына тек қана өнердің ғана емес, сондай-ақ еңбек, қоғамдық қатынастар, қоршаған орта, тәртіп, тұрмыс, табиғаттың да әсемдік жақтары да ықпал етеді. Эстетикалық көзқарастар адамның шындыққа деген бағамын анықтайды.

Эстетикалық көзқарасты тәрбиелеу оқушыны жан-жақты үйлесімді дамытудың жалпы жүйесінде, ең алдымен өзіне тән қызмет атқарады. Ол іс-әрекеттің барлық түрлеріндегі әсемдік нышанын анықтап, оны оқушының әсемдікке көзқарасының даму, білім алу,

калыптасуы құралына айналдырады. Кең ой-өрістілік сөйлеу, іс-әрекетінің мазмұнынан сөз өнерін, ақыл-ой еңбегін, шындықтың объективтік жақтарын, көркем сөз сұлулығын, бөліп қарайды. Еңбек іс-әрекетінде еңбек мақсаттары және процесі, оның нәтижесі, сұлулығы ерекше көрсетіледі. Құқықтық іс-әрекетінде қоғамдық мұраттардағы, дамудағы оның, ынтасы мен тәртібіндегі сұлулыққа баса назар аударылады.

Кіші мектеп жасындағы балалардың эстетикалық көзқарасы үздіксіз дамиды. Оған себеп болатын нәрсе оқу, қоғамдық және тұрмыстық еңбектің жаңа жүйе деңгейіне көтерілуі. Эстетикалық көзқарасты тәрбиелеудің негізгі құралы өнер. Ол шындықты көркем, сезімді қабылданылатын бейнелер арқылы бере отырып және осылар арқылы адам сезімі мен санасына әсер етіп, оның өмірлік көзқарасын қалыптастыруға жәрдем етеді. Педагогикада эстетикалық көзқарасты тәрбиелеу тәрбиенің басқа салаларымен тығыз байланыста қаралады. Балалардың ақыл-ой тәрбиесін, зерттелген құбылыстар әсемдігін ашпай жүзеге асыру мүмкін емес.

Еңбекке тәрбиелеу адамдардағы әсемдікті, еңбек мазмұны мен үрдісін танымай саналы тәртіп пен мінез құлықты тәрбиелеу мүмкін емес. Сондай-ақ, әсемдікке көзқарасты тәрбиелеуді өмірден, белсенді іс-әрекеттен және мұраттарға жету жолындағы күрестен оқшау қарауға болмайды. Мектеп оқушыны әсемдікті өмірден, адамдар қылықтарынан, еңбек іс-әрекетінен, еңбек нәтижесінен көруді және ләззат алуды үйреніп қана қоймайды, күнделікті өмірде осы әсемдікті жасау ынтасы мен талпынысын тәрбиелейді.

Білім адамды әдеміліктің объективтік критерилерімен қаруландырады. Білімді адам сұлулықты бағалай біледі, түсінеді. Айналадағы дүниеге сезімталдық, эстетикалық қабылдау қырағылығы, ықыластылық, қамқорлық баланың эстетикалық дамуының негізі болады. Эстетикалық ұғымды, пайымдауды, баға беруді қалыптастыру эстетикалық тәрбиенің тағы да бір міндеті. Әдемілікті сүю, оған түсіну үшін балаға негізінен көмектесетін білім. Сондықтан бала бейнелеу өнері саласындағы ырғақ, үндестік, музыка мен әндегі дыбыстарды және өнер әдістері туралы білімді игеруі қажет. Осыған байланысты ол эстетикалық терең түсінуге тырысады, пайымдай және бағалай алады. Көркемдікке және сұлулыққа баға беру үшін эстетикалық танымның маңызы өте зор. Эстетикалық таным бұл өмірдегі, еңбектегі және табиғаттағы сыртқы әдемілік пен нағыз сұлулықтың аражігін ажырата білу, өнер шығармаларына жоғары талап қою[3-13].

Қазіргі жағдайда біздің қоғамдық өміріміздегі қажетті мәселелердің бірі баланың эстетикалық белсенділігін тәрбиелеу. Ол әдемілікті сезіп және оның заңдарын түсініп қана қоймай, осы заңдар бойынша өзін қоршаған айналага өзгеріс жасауы қажет. Өмірге

кіріккен эстетика (еңбек, табиғат эстетикасы, адамдар қатынасы және жай-жағдай эстетикасы) адамды сүйсіндіреді. Адам белсенді түрде өмірдегі әдемілікке, көркемдікке өз үлесін қосып, оны көріксіздіктен, ұсқынсыздықтан қорғауы қажет.

Эстетикалық тәрбиенің негізгі құралдары – әдебиет және өнер. Олар зор идеялық тәрбиелік рөл атқарады. Әдебиет пен өнер адамдарды қуанышқа бөлейді, жігерлендіреді, олардың идеялық жағынан баюына игі әсер етеді. Өнер және әдебиет адам санасына белгілі көзқарастарды әртүрлі құралдар арқылы (әдебиетте – проза, поэзия; кескіндеме жанр, баталия, пейзаж; мүсінде – бюст, т.б.; музыкада – симфония, оратория, ән енгізіледі).

Мектеп оқушыларының эстетикалық түсініктері, олардың еңбекке әсемдік тұрғысынан қатынасы, өзіндік белсенді іс-әрекетімен байланысты екенін көрсетеді. Мәселен өзі шешу мүмкіндігі болғанда ғана оның әрі мінез-құлықты, әрі әсемдік көңіл-күйі жай табады. Оқушылардың оқу еңбегіне талғампаздық көзқарасын дамыту, білімдегі оқудың қозғаушы күші, дем берушісі ретінде пайдалану үшін балалардың өзіндік белсенді іс-әрекетін ұйымдастыру, көркемдік ләззат және құлықтық әсер алуды қамтамасыз ететін еңбектің нәтижесіне жетуіне көмектесу қажет.

Адам өмірінде эстетикалық көзқарас әрдайым қуатты рухани күш ретінде көрінеді. Балаға балғын бөбектік кезеңнен бастап әсемдікке ұмтылу тән нәрсе. Ол әрдайым бойларында әсемдік құндылықтары бар қатар-құрбыларына, ересектерге еліктейді. Балалардың өз еңбек іс-әрекеті тиімді және сапалы болуы үшін оның ұйымдастырылуы толысып, тамаша нәрсені қабылдау деңгейіне жеткені жөн. Балаға сонымен қатар жасампаздықтың да әсемдігі ашылады.

Еңбек әсемдігін қабылдауды үйретіп, қоғамдық іс-әрекет әсемділігіне сезімталдығын тәрбиелеп, мұғалім балалардың еңбек белсенділігін кеңейтуге дем береді. Эстетикалық көзқарасты тәрбиелеудің экономикалық мәселелерге әрі тікелей, әрі жанама қатынасы бар. Бұл біздің қоғамдағы қоғамдық өндіріс адамдардың өскелең рухани және материалдық қажеттіліктерін қанағаттандыруға бағытталғандығынан туындайды. Өндірілген товарлар сапасының әсемдігі тұтынылу жағына үлкен әсер етеді. Мұның өзі әр баланың білім алуында белгілі дәрежеде эстетикалық көзқарас мәдениеті болуын талап етеді.

Өнерде шоғырланған адамдардың шындыққа эстетикалық қарым-қатынасы қоғамдық идеяларды алға алып баруымыздың құралы, сол арқылы санаға өте күшті әсер ету жүзеге асады.

Баланың эстетикалық көзқарасын тәрбиелеу әсемдіктің қасиеттері бар әр түрлі өмір мен қатынастар және әсерлер ықпалымен жүзеге асырылады. Кіші мектеп жасындағы балалардың эстетикалық

көзқарасы үздіксіз дамиды. Оған себеп болатын нәрсе - оқу, қоғамдық және тұрмыстық еңбектің жаңа жүйеге түсуі [4-13].

Эстетикалық тәрбие — болмыстағы және өнердегі сұлулық пен әсемдікті дұрыс қабылдау және эстетикалық түсінікті, сезім мен талғамды тәрбиелейтін, өнерде және өмірде сұлулықты жасау, оған қатысу қабілетін қажетсінуін қалыптастыратын тәрбиенің бір бөлігі.

Эстетика - өмірді сезім арқылы біліп танудың негізгі жолы.

Эстетикалық тәрбие оқушыны сұлулықты айқын қабылдап түсінуге, көркемдікті, айналадағы шындық, болмыстағы және көркем шығармалардағы сұлулық көріністерін сүйеге, оларды бағалай білуге, көркемдік элементтерін тұрмысқа енгізу және өмір мен өнердегі жағымсыздыққа қарсы күресуді үйретеді.

Ал, тәрбие дегеніміз не? -деген сұраққа «Тәрбие - дегеніміз адам мен оның қоғамдық мәнінің қалыптасу барысы....

Тәрбие оқушының күш-қуатын, ақыл-ойын, еңбек қабілетін, мінез-құлқын және әсемдікке көзқарасын дамытатын біртұтас, бөлінбейтін, ішкі байланысы бар іс-әрекеттің барысы» деп жауап береді бастауыш білім ғылымын зерттеуші ғалым Р.М.Қоянбаев [5-15].

Қазақ халқы - рухани зор байлықтың мұрагері. Ол өзінің өресі биік, сан салалы өскелең мәдениетіне бір күнде, бір ғасырда жеткен жоқ.

Әдебиет

- 1.Қоянбаев Ж.Б., Р.М. Қоянбаев / Педагогика. Алматы, 2002
2. Бөлеев Қ. Болашақ мұғалімдерді оқушыларға ұлттық тәрбие беруге кәсіби дайындау. - Алматы: Нұрлы Әлем, 2004. - 304 б.
3. Алтынсарин Ы. Қазақ хрестоматиясы. - Алматы: Білім, 2003. - 120 б.
4. Әбенбаев С., Ахметова Г. Эстетикалық мәдениет сабақтастығы хақында. // Қазақстан мектебі №5, 2002.
5. Мелдебекова Ү. Эстетикалық мәдениетті қалыптастыру //Бастауыш мектеп 9, 2004

Болашақ мамандардың медиақұзыреттілігін қалыптастыру негіздері

Сейтмағамбетова Ә.Ғ., магистрант,
Қызылорда «Болашақ» университеті,
(Қызылорда қаласы)

Резюме

В данной статье анализируются основы формирования медиакомпетентности будущих специалистов и рассматриваются пути формирования медиакомпетентности.

Abstract

In this article, the basics of media competence formation of future specialists are analyzed and ways of media competence formation are considered.

XXI ғасырдың кезкелген адамы ақпараттық құралдарды еркін пайдалана алады. Күнделікті өмірде әлеуметтік желілерді жиі қолданамыз. Байланыс құралдарының қолжетімділігі әр түрлі салада қызмет атқаратын мамандардың қалаған ақпаратына қысқа уақытта қол жеткізу немесе тарату мүмкіндігіне ие болды. Бұқаралық ақпарат құралдары қоршаған әлем, қоғамда болып жатқан жаңалықтар мен әлеуметтік үдерістер туралы білім алушылардың білімдерін толықтыруды ықпал етеді. Өкінішке орай, Интернет пен БАҚ жиі жаңалықтарды бұрмалайды, жарнама адамдарға көп жағдайда қажет емес заттар мен өнімдерді жариялайды. Білім беру үдерісінде медиа сауаттылықты дамыту кең сұранысқа ие. Бұқаралық ақпарат құралдары зерттелетін материалды түрлі-түсті және егжей-тегжейлі көрсетуге мүмкіндік беретін кино және интернет сайттарын пайдалану мысалдары арқылы оқу үдерісін жақсартуға ғана емес, сонымен қатар студенттердің сыни ойлауын дамытуға, олардың киберқауіпсіздігін қамтамасыз етуге, ақпаратты талдауға мүмкіндік береді.

Сондықтан да ақпараттық мәдениетті қалыптастыру - қазіргі қоғамның өзекті мәселелерінің бірі. Жас баладан еңкейген қартқа дейін интернет тәуелділікке душар болу қаупі күннен күнге өршіптүр.

2023 жылдың 4 мамырында Гуанчжоудағы Оңтүстік медицина университетінің қытайлық сарапшылары ұялы телефонмен сөйлесу артериялық гипертензия, жоғары қан қысымымен жүретін созылмалы ауру қаупін айтарлықтай арттыратынын көрсететін зерттеу нәтижелерін ұсынды. Ғалымдардың тұжырымдары Ұлыбританияның Viobank деректер базасын талдауға негізделген. Сарапшылар 37 мен 73 жас аралығындағы 212 046 ересек адамды артериялық гипертензиясы жоқ деп тапты. Олар қоңырау шалу және қабылдау үшін ұялы құрылғыларды пайдалану туралы сауалнамалар толтырды.

Ұялы телефондар мен смартфондарды пайдаланушылар ұялы байланыс арқылы аптасына кемінде бір рет сөйлесетін адамдар болып саналды. Зерттеуге қатысушылардың орташа жасы 54 жасты құрады, 62% әйелдер[1].

Біліммен, дағдылармен және құндылық бағдарлармен қамтамасыз етілмеген әрекет кәсіби қызметте тек зиян келтіруі мүмкін.

Қазіргі жағдайда өзекті мәселелердің бірі - медиабілім беруді жүзеге асыру болып табылады. Оқу орындарының студенттері әр түрлі ақпаратты қабылдауда сыни көзқараспен қарауы керек. Сыни тұрғыдан ойлаудың бірі - медиабілім беру нәтижелері. Медиа білім берудің тағы бір интегративті нәтижесін медиақұзыреттілік деп санауға болады.

«Медиа» термині - латын тілінен аударғанда тәсіл, құрал, орта, делдал деген мағынаны білдіреді. Бұл термин ХХ ғасырдың бірінші жартысынан бастау алады. «Медиа білім беру» - 1986 жылы шетел педагогикасынан алынған «Media Education» терминінің сөзбе сөз аудармасы.

Медиақұзыреттілік – медиабілімнің нәтижесінде тұлғаның БАҚ қызметінің мәдени, экономикалық және саяси контекстін түсінуін қамтамасыз ететін медиамәдениет деңгейі. Адамның медиа-мәдени талғамдар мен стандарттарды тасымалдаушы және таратушы болу қабілетін қалыптастыра отырып, медиа-кеңістікпен қарым-қатынас жасауы, қоғамның медиа мәдениетінің жаңа элементтерін құру мүмкіндігіне ие болуы[2].

Медиақұзыреттілікті қалыптастыруға педагогикалық зерттеулер жүргізген ғалымдар: А.А.Журин, А.В.Федоров, А.В.Шариков, И.В.Жилавская, В.А.Возчиков, И.А.Фатеева және т.б. А.М.Ержанова, Ж.Ж.Молдабеков; Л.С.Ахметова, А.Веревкин және т.б.

А.А. Журин медиа білім беруді келесідей тұжырымды ұсынды:

1) оқу бұқаралық ақпарат құралдарының ықпалы балалар мен жасөспірімдер мен студенттерді дайындаудың теориялық мәселелерін дамытуда педагогика ғылымының БАҚ әлемімен байланысы;

2) балалар мен жасөспірімдерді ақпараттық құралдарды пайдалануға дайындау барысында мұғалімдер мен оқушылардың практикалық бірлескен қызметінде мәдениет пен әлемді қабылдаудағы Бақ және оның ролін түсіну;

3) білім беру саласыдағы ақпараттық мәдениет пен әлемді қабылдау және тиімді жұмыс істеу қабілетін қалыптастырудағы бұқаралық ақпарат құралдарының рөлі[3].

Бұл тұжырымдаманы п.ғ.д., профессор Б.С.Можаров білім алушыларға медиамәтіндерді пайдалануға қатысты бейімделген педагогикалық технология ретінде қарастыра отырып, зерттеуші ғалымдар А.В. Федоровтың және А.А. Бодалев сөздігіндегі анықтамаларын қолдайды[4].

А.В.Федоров [5] медиа құзыреті жоқ адам ақпаратты дұрыс бағалауға қабілетсіз және манипуляциялық әсерге ұшырайтын жеке тұлға деп атап көрсетеді.

Педагогтың медиақұзіреттілігі – мотивациялық, ақпараттық, әдістемелік, практикалық-операциялық/белсенділік, шығармашылық көрсеткіштері болып табылатын білім, білік, дағдылар, әр түрлі жастағы аудиториядағы медиа-білім беру қызметіне ықпал ететін түрткілер жиынтығы [6].

Медиа құзыреттілік – ақпаратты тандауға, пайдалануға, сыни талдауға, бағалауға, БАҚ мәтіндерін әр түрлі формалары мен жанрлары құруға және қоғамдағы БАҚ қызметінің күрделі процестерін талдауға дайын болудан көрінетін тұлғаның интегративті сапасы[7].

Білім алушылардың медиа құзыреттілігін қалыптастыру мәселесі - әлі де зерттеуді қажеттететін тың мәселе. Зерттеу барысында мынадай міндеттер қойылады:

- медиа құзыреттіліктің теориялық және әдіснамалық негіздеріне талдау жасау;
- зерттелетін мәселе бойынша отандық және шетелдік тәжірибеге қысқаша шолу жасау;
- білім алушылардың медиа-құзіреттілігін дамыту бойынша әдістемелерді анықтау;
- медиа-құзіреттілігін дамыту технологияларын енгізу.

Болашақ медиа мамандарының медиақұзыреттілігін дамыту барысында білім алушыларды университеттің ақпараттық-коммуникациялық қызметіне қатысуға тарту; білім беру сайтымен жұмыс істеу; университеттің ақпараттық сайтында медиамәдениет және медиабілім беру мәселелеріне талдау жүргізу. Сонымен қатар, студенттерді университеттің баспасөз жұмыстарына тарту, «Хабаршы» журналына және конференцияға мақала дайындау, медиа мәтіндерді әзірлеу, жазу және аудиторияға жеткізу.

Әдебиет

1. <https://zdrav.expert/index.php/>
2. <https://ru.wikipedia.org/wiki/>
3. Журин А.А. Интеграция медиаобразования с курсом химии средней общеобразовательной школы: Автореф. дис. ... д.п.н. – М., 2004
4. А.Э. Можарова А.Э., М.С. Можаров. Медиаккомпетентность будущего учителя как необходимое условие его продуктивной творческой активности. <https://cyberleninka.ru/article/n/mediaobrazovanie-v-sisteme-podgotovki-spetsialista-sotsialno-gumanitarnogo-profilya>
5. Некрасов, М.И. Жоғары сынып оқушылары арасында

медиақұзыреттілікті дамыту әдістемесі / М.И.Некрасов. — Мәтін: дереу // Жас ғалым. - 2018 ж. - № 50 (236). — 356-359 б. — URL: <https://moluch.ru/archive/236/54650/> (кіру күні: 14.04.2024).

6. Федоров А.В. Словарь терминов по медиаобразованию, медиапедагогике, медиаграмотности, медиакомпетентности. — Таганрог: Изд-во Таганрог. гос. пед. ин-та, 2010.

7. Психология общения. Энциклопедический словарь / Под общ. ред. А.А. Бодалева. — М.: Когито-Центр, 2011.

ӘОЖ. 37.012

Болашақ мамандардың ғылыми-ақпараттық мәдениетін қалыптастыру

Сапарова Ж.Т., магистрант,
Қызылорда «Болашақ» университеті,
Тұрымбет К.М.,
№282 мектеп-лицей мұғалімі

Резюме

В данной статье дана научно-теоретическая интерпретация понятия информационная культура и определены условия формирования научно-информационной культуры будущих специалистов.

Abstract

In this article, a wise scientific and theoretical interpretation of the concept of information culture and certain conditions for the formation of the scientific and information culture of future specialists.

XXI ғасырда ақпарат адам еңбегінің негізгі субъектісіне айналуда: егер бұрын негізінен түрленуге жататын материалдық және энергетикалық процестер болса, ал ақпараттық үдерістер көмекші, қызмет көрсетуші рөл атқарса, қазір ауыртпалықтар ақпаратқа ауысты. Әлемнің қуатты және қарқынды ақпарат ағындарымен қанықтығы оны айтарлықтай өзгертіп қана қоймайды, сонымен қатар болашақ мамандарды ақпараттық әлемнің мүлде жаңа жағдайында өмірге және жұмысқа дайындаумен байланысты жаңа жаһандық мәселенің пайда болуына әкеледі.

Ақпараттық қоғамда кез келген маманның кәсіби қызметі анық ақпараттық сипатқа ие және оның жетістігі көбінесе маманның қазіргі заманғы ақпаратты пайдалана отырып, үздіксіз өсіп келе жатқан ақпарат ағынын қабылдауға, сыни бағалауға және кәсіби қызметіне енгізуге дайындығымен және қабілетімен анықталады. Сондықтан заманауи маманның ақпараттық құзыреттілігі жоғары болуы керек. Мұндай маманды дайындау индустриалды өркениетке тән білім беру парадигмасына сәйкес келмейді, оның сапалық өзгерістері

қажет. Ғылыми-педагогикалық әдебиеттерде ақпараттық мәдениет адамның, қоғамның немесе оның белгілі бір бөлігінің ақпаратпен жұмыс істеудің барлық мүмкін түрлерінде: ақпаратты кез келген түрін қабылдауда, жинақтауда, кодтауда және өңдеуде, сапалы түрде құруда кемелдену дәрежесі ретінде түсініледі. Ақпараттық мәдениет өмір бойы қалыптасатынына қарамастан, әлеуметтік субъектінің ақпараттық мәдениетін қалыптастыру процесінде анықтаушы рөл білім беру институтына тиесілі. Ақпараттық қоғамдағы өмір мен қызмет жағдайлары білім беру институтынан әртүрлі әлеуметтік топтар өкілдерінің және әсіресе білім беру қызметі негізгі болып табылмайтын әлеуметтік субъектілердің ғылыми-ақпараттық мәдениетін қалыптастыруға көңіл бөлуді талап етеді.

Ғалымдар ақпараттық мәдениет адамның екінші болмысымен тығыз байланысты, ол оның шығармашылық қабілеттерінің жемісі болып табылады және түрлі материалдық тасымалдаушылар арқылы жазылған субъект-субъект және объект-объект қатынастарының мазмұндық жағы ретінде әрекет етеді деп санайды [1].

Атап айтқанда, И.Г. Хангелдиева ақпараттық белсенділікті «ақпараттық мәдениет» ұғымына ақпаратты қабылдау, беру, сақтау және пайдалану саласындағы адам өмірінің сапалық сипаттамасы ретінде қояды, мұнда жалпыадамзаттық рухани құндылықтар басымдыққа ие [2].

Т.Н. Соснина мен П.Н. Гончук ақпараттық мәдениетті нақты қоғамдардың, ұлттардың, сонымен қатар, қызметтің нақты салаларының даму деңгейінің сипаттамасы ретінде түсіндіреді [1].

А.А. Гречихин ақпараттық мәдениетті мәдени құндылықтарға негізделген аксиологиялық ақпараттық әрекет ретінде көрсетеді [3].

Е.А. Медведева ақпараттық мәдениетті адамға ақпараттық кеңістікте еркін шарлауға, оны қалыптастыру және ақпараттық өзара әрекеттесуді жеңілдетуге мүмкіндік беретін белгілі бір білім деңгейімен байланыстырады [4].

Н.Б. Зиновьеваның пікірінше, ақпараттық мәдениетті қалыптастырудың негізгі субъектісі әлеуметтік маңызы бар ақпараттың бүкіл көлемін меңгеру барысында адамның ішкі дүниесін үйлестіру процесі болып табылады [5].

Ақпараттық мәдениет:

- әртүрлі ақпарат көздерінен қажетті деректерді іздеу мүмкіндігінен;
- өз қызметінде компьютерлік технологиялар пайдалана білу;
- өзінің кәсіби іс-әрекетінде ақпараттық процестер мен оларды басқаруда ерекшелену қабілетінен;
- сараптамалық ақпаратты өңдеу негіздерін меңгеру;
- әртүрлі ақпаратпен жұмыс істеудің практикалық тәсілдерін меңгеруде;
- ақпаратпен жұмыс істеудің моральдық-этикалық нормаларын

білуде көрініс табады[6].

Болашақ мамандардың ақпараттық мәдениетін қалыптастыруда төмендегі шарттар орындалуы керек:

- оқу жоспарлары мен бағдарламаларының мазмұнының нақты салаларда ақпараттық технологияларды дамыту тенденцияларына сәйкестігі;

- білім беруге жаңа ақпараттық технологияларды енгізу;

- білім алушылардың информатика мен есептеуіш техниканың құралдарын меңгеруі және кәсіби шеберлікті қалыптастыру қызметінің бейіні бойынша жаңа ақпараттық технологияларды қолдана білу;

- ақпараттық және компьютерлік технологиялар саласындағы мұғалімдердің, мамандардың кәсіби дайындығының жоғары деңгейін қалыптастыру;

- заманауи техникалық базаның болуы.

Болашақ мамандардың ғылыми және мәдени ақпаратын қалыптастыруда келесі қағидаларды негізге аламыз:

- маманның барабар ақпараттық мәдениетін қалыптастыру ақпараттық үдерістердің қазіргі деңгейі мен даму перспективалары жалпы университеттің оқу үдерісінде ақпараттық технологияларды, өзара байланысты үш компонент – зерттеу объектілері, оқу құралдары және инновациялық технологияларды кешенді түрде қолдану арқылы ғана мүмкін болады;

- ақпараттық технологияларды жүйелік бағдарламалық қамтамасыз ету және бағдарламалау негіздерін барлық мамандықтардың студенттері кіріктірілген курс, бірақ болашақ маманның профилін ескере отырып оқиды;

- информатикадан жалпы білім беретін курстың оқу жоспарларына қосымша енгізілген пәндік аймаққа және маманның кәсіби ортасына бағытталған қолданбалы курстар тұлғалардың кәсіби құзыреттілігін арттырады;

- жеке білім беру траекторияларын жүзеге асыру үшін оқу жоспарларында ақпараттық ғылымның элективті пәндері қарастырылған;

- оқу процесінде қолданылатын компьютерлік бағдарламалар мен білім беру технологиялары дәстүрлі технологиялармен ұтымды үйлесуі керек;

- оқу аудиторияларын оқытудың жаңа технологиялары және заманауи техникалық құралдармен қамтамасыз ету.

Жоғарыда айтылғандарға сүйене отырып, ақпараттандырылған қоғамда ғылыми-ақпараттық мәдениетті қалыптастыру – болашақ мамандарды өмірге дайындау деп тұжырымдаймыз.

Әдебиет

1. Соснина Т.Н. Словарь трактовки понятия «Информация» (обучающего типа) А-Я : учебное пособие / Т.Н. Соснина, П.Н. Гончуков. - Самара : Самарский аэрокосмический университет, 1998. - 212 с.
2. Хангельдиева И.Г. О понятии «информационная культура» / И.Г. Хангельдиева // Информационная культура личности: прошлое, настоящее, будущее: Междунар. науч. конф., Краснодар - Новороссийск, 23-25 сент. 1993 г. : тез. докл. - Краснодар, 1993. - С. 21.
3. Гречихин А.А. Информационная культура: Опыт типологического определения / А.А. Гречихин // Проблемы информационной культуры: Сб. ст. / Под. ред. Ю.С. Зубова, И.М. Андреевой. - Москва, 1994. - С. 15.
4. Медведева Е.А. Основы информационной культуры (программа курса для вузов) /Е.А. Медведева // Социс. -1994. - №11. - С. 59-67.
5. Зиновьева Н.Б. Формирование личности нового типа / Н.Б. Зиновьева // Библиография. - 2000. - № 1. - С. 33-39.
6. Ромашина С.Я. Дидактические основы формирования культуры коммуникативного воздействия педагога: Учеб. пособие. Барнаул: Издательство БГПУ. 2002.

ӘОЖ 37.015

Болашақ бастауыш сынып мұғалімінің өзін-өзі тәрбиелеу мәдениетін қалыптастыру

Сарбалаева М.Б., магистрант,
Қызылорда «Болашақ» университеті,
Турганбаева З.О., Ә.Құдабаев атындағы
№197 қазақ орта мектебінің мұғалімі

Резюме

В данной статье проанализировано понятие самообразования будущего специалиста, а также определено значение саморазвития в профессиональном становлении будущих учителей начальных классов.

Abstract

In this article, the concept of self-education of the future specialist is analyzed, as well as the importance of self-development in the professional development of future teachers of primary classes.

Қазіргі жағдайда бастауыш сынып мұғалімдерінің кәсіби өзін-өзі тәрбиелеу мәселесі ерекше маңызға ие болып отыр. Бұл білім беру ұйымдарының қызмет етуінің өзгермелі жағдайларындағы қызметінің ерекшеліктеріне, қазіргі әлеуметтік-мәдени жағдайға, сондай-ақ білім беру ұйымдарының талаптарына сәйкес келеді. Заманауи бастауыш

сынып мұғалімкәсіби стандартта бекітілген кәсіби қызметті орындауға дайын болуы керек. Зерттеушілер мұғалімдердің кәсіби өзін-өзі тәрбиелеу мәселесін зерттеуге бірнеше рет оралды.

Ғылыми-әдіснамалық әдебиеттерді теориялық жалпылау негізінде «кәсіби өзін-өзі тәрбиелеу» түсінігі нақтыланады. Бастауыш сынып мұғалімдерінің кәсіби және тұлғалық дамуындағы өзін-өзі тәрбиелеудің рөлі көрсетілген. Жарияланымдарды талдау қазіргі ғылыми әдебиеттерде «өзін-өзі тәрбиелеу» және «мұғалімнің өзін-өзі тәрбиелеуі» ұғымдары жиі қолданылатынын көрсетеді. Дәстүрлі түрде педагогтардың «өзін-өзі тәрбиелеу» мәселесі психологиялық-педагогикалық білім жазықтығында қарастырылады. Анықтамалық әдебиетте ұсынылған «өзін-өзі тәрбиелеу» ұғымының түсіндірмесі оны тұжырымдауға бірыңғай көзқарасты көрсетеді. Зерттеушілердің пікірі бойынша, өзін-өзі тәрбиелеудің белгіленген мақсаттарының ішінде тұжырымдаманың кәсіби құрамдас бөлігі анық көрінеді, бұл осы контексте оның «кәсіби өзін-өзі тәрбиелеу» ұғымымен синоним екенін дәлелдеуге мүмкіндік береді.

Өзін-өзі дамыту - өзін және өз қабілеттерін үнемі жетілдіруге саналы ұмтылудан тұратын тұлғалық өсу үдерісі. Бұл адамның күшті және әлсіз жақтарын білуден басталып, жаңа биіктер мен мақсаттарға жетумен аяқталатын үдеріс. Өзін-өзі дамыту қиын және көп уақытты қажет ететін үдеріс, бірақ ол адамның өмірінде елеулі өзгерістерге әкелуі мүмкін[1].

Жоғарыда аталған барлық дәлелдерді ескере отырып, біз «кәсіби өзін-өзі тәрбиелеу» түсінігін нақтылаймыз және оны кәсіби білімдер мен дағдыларды меңгеру, кәсіби қызметтегі түрлі нысандарда анықталған кемшіліктерге сәйкес практикалық тәжірибені кеңейту үдерсі ретінде қарастырамыз. Біз мұғалімнің белгілі бір біліктілік деңгейіне ие екендігіне, бірақ өзгермелі жағдайларда ол өзінің бар білімін, дағдыларын және практикалық тәжірибесін жаңарту және кеңейту қажет екендігіне сүйенеміз. Анықталған кемшіліктер мұғалімнің рефлексиялық және бағалау әрекетінің нәтижесі болып табылады. Оны жоюдың нақты нысанын анықтауда көрсеткіштің болмауы оларды үздіксіз білім беру форматында біріктіруді болжайды. Адамның кәсіпқойлығы оның мәдениетіне, білімі мен тәрбиесіне байланысты. Жалпы мәдениетті дамытудың жоғары деңгейі оқу және еңбек қызметінің тиімділігі мен сапасын арттырудың, тұлғаның өзін-өзі жетілдіруіне және өзін-өзі дамытуға ықпал етудің ең маңызды шарты болып табылады.

Білім беру саласындағы маманның кәсіби іс-әрекет түрінің негізгі мақсаты: Оқушылардың әлеуметтік өмірде тәжірибесін қалыптастыру негізінде олардың рухани-адамгершілік, зияткерлік, дене бітімі мен оң әлеуметтенуі мақсатында оқу-тәрбие процесін ұйымдастыру.

Зерттеу жұмысымыз төменде көрсетілген міндеттерді жүзеге асырады:

- өзін-өзі тәрбиелеу үдерісінде қолданылатын педагогикалық мәдениетті қалыптастырудың тиімді формалары мен әдістерін анықтау;

- өзіндік білім алу процесінде қалыптасқан педагогикалық мәдениетінің динамикасын зерттеу;

- өзін-өзі тәрбиелеу үдерісінің мәні мен мазмұнын анықтау;

- болашақ мұғалім педагогикалық мәдениеттің құрамдас бөлігі ретінде және болашақ мұғалімнің педагогикалық мәдениетін дамытудың психологиялық-педагогикалық шарттарын негіздеу;

- болашақ мұғалімнің педагогикалық мәдениетін қалыптастырудың теориялық тұжырымдамасын жасап, оның тиімділігін эксперименттік негіздеу.

Әдептілік – ұстаздық тәрбиенің ең маңызды әдістемелік принципі, ол тұтастай оның қызметін айқындайды. Тәрбиелеу, біріншіден, азаматтық қоғам мүшесінің өзінің және балалардың құқықтары мен міндеттеріне байланысты сенімдерді қалыптастыратын кәсіби қызметтің нормативтік-құқықтық аспектілерін білуді қамтиды. Құқықтық тәрбие мұғалімдерді қоғамдық және жеке мүдделерді біріктіруді, адамдармен қарым-қатынаста заңға бағынуға, мектептің моральдық кодексін және оның жарғылық құжаттарын сақтауға бағыттауды міндеттейді.

Екіншіден, іргелі принцип – мұғалім тәрбиесінің дүниетанымдық құрамдас бөлігі – бұл жеке тұлғаның дамуы, оның өмірлік үрдістерге бағдарлануы үшін маңызды рухани-адамгершілік құндылықтар кешені.

Үшіншіден, әрбір мұғалім өз мамандығының әлеуметтік мәнін білуі керек. Осы мақсатта университетте болашақ мұғалімді тәрбиелеу келесі тәсілдерді жүзеге асыратын көп парадигмалық құрылым ретінде ұйымдастырылады:

- тұлғалық-бағдарлы;

- жүйелік;

- экологиялық;

- құзыреттілік (әлеуметтік-мәдени және педагогикалық құзыреттіліктер);

- мәдени (жетілдіруге бағдарлау).

Педагогикалық үдерістің жүйе құраушы құрамдас бөлігі тәрбиенің мақсаты болып табылады. Болашақ бастауыш сынып мұғалімін тәрбиелеу мақсаты – өз іс-әрекетіне жауапкершілікті сезінетін, өзін-өзі тәрбиелеуге дайын жеке тұлғаны жан-жақты дамыту.

Отандық және шетелдік әдебиеттерге шолу семантикалық, интенсивті және процедуралық тәсілдердегі өзін-өзі дамыту

реформалары көптеген қазіргі заманғы авторлардың зерттеу жұмыстарында белсенді түрде қамтылғанына көз жеткіздік. Болашақ мамандардың өзін-өзі дамыту Сергеева Н.И., Авакян И.Б., Воронин Б.С., Куровский В.Н., Михальцова Л.Ф., Усманова С.Г. және тағы басқалар мақалаларында көрсетілген[2]. Аталған авторлар өз ғылыми еңбектерінде өзін-өзі дамытудың қажеттілігін, өзін-өзі дамыту процесінде тұлғалық қасиеттердің өзгеруін өзекті етіп, өзін-өзі дамыту үдерісінің барысын талдауға көп көңіл бөледі.

Зерттеуші ғалымдар педагогтың тұлғалық өзін-өзі дамыту үдерісі білім беру кеңістігіндегі жыл сайынғы өзгерістерге байланысты болатынын айта отырып, өзін-өзі дамыту мәселесінің алдыңғы қатарына білім беруді қайта құру қажеттіліктерін қояды. Шығармашылық өзін-өзі дамыту мәселесін тікелей зерттеу тұтастығы мен жүйелілігімен сипатталады [3]. Ғылыми әдебиетте «өзін-өзі шығармашылық дамыту» түсінігін анықтаудың біркелкі емес тәсілдері атап өтіледі және философтардың, психологтардың, педагогтардың және басқа да ғалымдардың еңбектерінде ұсынылған. Жеке тұлғаның өзін-өзі шығармашылық дамыту мәселелері ресейлік ғалымдар Кашапов М.М., Шарипова Ф.В және т.б. зерттеу жүргізді. Шығармашылық өзін-өзі дамытудың өзектілігі шетелдік ғалымдар А.Адлер, Х.Мейер, В.Матесс, Плукер Дж.А., Бегетто Р.А., Доу Г.Т., ғылыми еңбектерінде және мақалаларында берілген[4].

Зерттеу барысында болашақ бастауыш сынып мұғалімдерінің өзін-өзі дамыту әрекеттері шығармашылық дамуға ықпал етті. Демек, болашақ бастауыш сынып мұғалімдерінің өзін-өзі дамыту әрекеті олардың біліктілігін арттырып, білім алушыны бастауыш сынып маманына айналдырады. Зерттеу материалдары болашақ бастауыш сынып мұғалімдеріне болашақ кәсіби қызметте өзін-өзі дамытудың тиімділігін түсінуге мүмкіндік береді.

Әдебиет

1. <https://dknews.kz/ru/dk-life/285401-samorazvitie-chto-eto-takoe-i-pochemu-eto-vazhno>
2. Авакян И.Б. Стремление к саморазвитию как фактор инновационной готовности преподавателей вузов / И.Б. Авакян // Образование и саморазвитие. -2020. - № 2. - С. 88-102.
3. Хафизова А.А., Закирова В.Г. Исследование творческого саморазвития будущих учителей начальной школы. <https://cyberleninka.ru/article/n/issledovanie-tvorcheskogo-samorazvitiya-buduschih-uchiteley-nachalnoy-shkoly>
4. Князева А.С. Формирование готовности будущего учителя начальных классов к педагогическому взаимодействию с родителями в воспитании учащихся. <https://www.dissercat.com/content/formirovanie->

ӘОЖ371.39

**STEAM технологиясы арқылы оқыту үдерісін
ұйымдастыру жолдары**

Есенова Р.К.,
магистр, аға оқытушы,
Қызылорда Болашақ университеті,
Кожамет Аида,
NGS Жаңа ұрпақ мектебінің мұғалімі,
педагогика ғылымдарының магистрі
(Қызылорда қаласы)

Резюме

В данной статье обозначены особенности технологии STEAM и предложена методика ее использования в образовательном процессе.

Abstract

In this article, the special features of STEAM technology and the method of its use in the educational process are proposed.

Бүкіл дүниежүзілік білім беру кеңістігіне кіру мақсатына қазіргі кезде Қазақстанда білімнің жаңа жүйесі құрылуды. Бұл үдеріс педагогика теориясы мен оқу-тәрбие үдерісіне нақты өзгерістер енгізумен қатар елімізде болып жатқан түрлі бағыттағы білім беру қызметіне жаңаша қарауды, қол жеткен табыстарды сын көзбен бағалай отырып саралауды, жастардың шығармашылық қабілетін дамытуды, мұғалім іс-әрекетін жаңаша тұрғыда ұйымдастыруды талап етеді.

Оқу-тәрбие үдерісін ұйымдастыру барысында инновациялық технологиялар басты роль атқарады. Түрлі инновациялық технологияларды меңгеріп, өз сабағында шебер қолданатын педагогтар оқушылардың шығармашылық қабілетін дамытуда өзіндік әдістемелік технологияларын жетілдіріп келеді.

Инновациялық технологиялардың бірі - STEAM технологиясы. STEAM – сыни ойлау, зерттеушілік құзіреттілік және топтық жұмыс дағдыларын дамыту құралы ретінде бірнеше пәндік бағыттарды біріктіретін технология.

STEM – ең танымал пәндер ретінде ғылымды, технологияны, инженерияны және математиканы кіріктіріп оқытуға негізделген білім алушыларды оқыту әдісі. Білім берудегі STEM технологиялары материалды теориялық меңгеруді ғана емес, сонымен қатар практикалық қолдануды да білдіреді.



Финляндия STEM мамандарын даярлау бойынша Еуропадағы көшбасшылардың бірі болып табылады. Бұл елде мектептер, университеттер, өнеркәсіп және бизнес арасындағы өзара іс-қимылды үйлестіреді, мектеп оқушылары үшін іс-шараларды дамытады және мұғалімдерді дайындайды.

АҚШ, Малайзия және Австралия STEM білім беруді дамытудың мемлекеттік бағдарламаларын қабылдады. Негізгі міндеттер – педагог кадрларды даярлау, мектеп оқушыларының қызығушылығын арттыру, оқу орындары мен бизнес пен өндірістің өзара әрекеттесуін қамтамасыз ету[1].

Мектеп оқушылары көбінесе белгілі бір формуланы немесе теореманы не үшін үйрену керектігін және оның өмірде қалай көмектесетінін түсінбейді. Бүкіл әлем бойынша білім беру саласына стержендік технологияларды енгізудің арқасында білім алушылар теорияны оқып қана қоймай, оны нақты жобаларда сынауға кіріседі. Бұл оқушылардың қызығушылығын арттырып, алған білімдерін тиянақтайды.

Оқу өнерсізболмайды. Бұл балалардың шығармашылығын дамытуға ықпал етеді. Өнерді қосу оқу іс-әрекетіне қатысатын білім алушылардың санын кеңейтуге мүмкіндік береді, сондықтан дизайн және математикада күшті қабілеттері жоқ балалар жобаны эстетикалық жүзеге асыруда топқа көмектесе алады.

Тарихқа жүгінсек, XI ғасырдағы қытай математиктері сияқты ойшылдар ғылым мен өнерді ұштастыру қажеттігін жазған. Барлық дерлік өнертапқыштар мен ғалымдар - музыканттар, суретшілер, жазушылар немесе ақындар. Атапайтсақ, Галилео ақын және әдебиеттанушы болды, Эйнштейн скрипкада ойнады, Морзе портрет суретшісі болды.

Әбу Насыр Әл-Фараби(870-950ж.ш.) – шығыс елдерінде тұңғыш сындарлы педагогикалық жүйе жасаған философ. Ол - математика, физика, астрономия, ботаника, лингвистика, музыка зерттеушісі. Алғашқы кезде Әбу Наср Әл-Фараби өзін ақын, әнші, күйші ретінде танытып, одан соң ежелгі грек

ғалымдарының қолжазбаларын оқу арқылы күрделі ғылыми зерттеулермен шұғылдануға кіріскен.

Самос Пифагор (б.з.б. 570-490 жж.) — ежелгі грек философы, математигі, музыка теоретигі. Пифагор музыканы да, математиканы да зерттеді, ол музыканы өнер ретінде емес, сандар туралы ғылым ретінде зерттеді. Оның мектебінде музыка мен математика бірін-бірі толықтырып, ретсіз ойлауды ретке келтірді, өйткені сандар үндестігі дыбыстардың үндестігіне ұқсас. Тек математикаға негізделген Пифагор музыкалық жүйесі ғасырлар бойы Еуропа музыкасының тарихын анықтады.

"Математика мен музыка өте ұқсас, көбінесе бір адамдар математиканы да, музыканы да оқиды. Күрделі математикалық формуланы түсіне алатын адам үшін бұл өте әдемі. Бұл керемет музыкалық шығарма тудыратын эстетикалық ләззат тудырады. Мұндай эксперименттер жасалып, адамдар томографта зерттелді. Бұл мидың әдеміге емес, әдеміге деген реакциясы бар екенін көрсетеді, - дейді ресей ғалымы Т.В.Черниговская[2].

Сонымен ғылыммен өнерді ұштастыра отырып оқытудың тиімділігін дәлелдей отырып, бастауыш сыныпта STEAM технологиясын тиімді қолданудың маңызын қарастырдық.

STEAM тәсілі ең алдымен мұғалім берген материалды есте сақтауға емес, оқу дағдыларын дамытуға бағытталған. Олжаңа идеяларды жасай білу, өздігінен дайындалу дағдылары, ұжымдық жұмыс, қателерді үнемі түзету және оқу мәселелерін шешуге мыналарға негізделген. Сонымен қатар, STEM білім беру сыни тұрғыдан ойлау, шығармашылық мәселелерді шешу дағдылары және топтық жұмыс сияқты компоненттерден тұратын тұлғалық қасиеттердің белгілі бір жиынтығын қалыптастырады [3].

Педагогикадағы STEM технологиясының негізгі идеясы – оқу пәндерін пәнаралық негізде құру (жеке пәндерге емес, белгілі бір тақырыптарға сәйкес кешенді оқыту), білім алушылардың негізгі кәсіби және әлеуметтік-тұлғалық құзыреттіліктерін жан-жақты қалыптастыру [4]. Бұл технология бойынша білім алушылар, біріншіден, білімін тәжірибеде қолданып үйренеді, өйткені бұл технология, ең алдымен, дайын өнімнің қандай да бір түрін жасауға бағытталған. Екіншіден, олар үлгіні құрастырып қана қоймай, оны белгілі бір мәселе мен жағдайды шешу үшін жасайды. Ең алдымен, ақпарат іздейді, әлемдегі немесе аймақтағы бар проблемаларды зерттейді, содан кейін оларды шешудің өзіндік жолдарын ұсынады. Үшіншіден, топпен жұмыс барысында өз қызығушылықтары мен бейімділіктеріне қарай айналысатын нәрсені таба алады, сол арқылы өздерінің қызығушылықтары мен жетістіктерін қамтамасыз етеді.

STEAM тәсілі - тек оқу әдісі ғана емес, сонымен қатар ойлау тәсілі. STEAM білім беру ортасында балалар білім ала отырып, қолдануды бірден үйренеді. Сондықтан олар ер жетіп, шынайы өміріндегі мәселелермен бетпе-бет келгенде, күрделі мәселелерді түрлі салалардағы білімге сүйену және бірлесіп жұмыс істеу арқылы шешуге болатынын түсінеді.

Қорытындылай келе, STEM технологиясының ғылыми-тәжірибелік әлеуетін ескере отырып, бұл технологияны түрлі деңгейдегі жобалық әдіспен бір мезгілде білім беру жүйесіне енгізу инновациялық технологияларды дамытуға, сыни ойлауға, білім алушылардың шығармашылық қабілеттерін дамытады деп тұжырымдаймыз.

Әдебиет

1. <https://buki.kz/news/stem-obrazovanie/>.
2. <https://dzen.ru/a/Y0xINCNUi0g3CHX0>
3. 3. Brian P Coppola. Advancing STEM teaching and learning with research teams// New Directions for Teaching and Learning. - 2009 Iss. - 117 - P. 33-44 - [Электронный ресурс]. - Режим доступа: URL: <http://onlinelibrary.wiley.com/doi/10.1002/tl.342> (Датаобращения 29.09.2019).
4. 4. Степин В.С. Цивилизация и культура / В.С. Степин. - СПб.: СПбГУП, 2011. - 407 с.

ӘОЖ 372.881.1

Бастауыш сынып оқушыларының есте сақтау қабілеттерін дамыту арқылы оқу жылдамдығын арттыру

Әбдіқадыр Б.М., магистрант,
Қызылорда «Болашақ» университеті,
ғылыми жетекші: Сартаева Н.Т.,
аға оқытушы, PhD доктор

Резюме

В данной статье рассматриваются методы и значение развития памяти младших школьников, повышения их скорости обучения. Основное внимание уделяется анализу того, как формирование у детей способности правильно произносить звуки, различать их по слуху, развивать ритмические и интонационные навыки, а также как они способствуют гармоничному развитию речи, мышления и социальной адаптации. Широко говорят о важности развития памяти и необходимости скорости обучения.

Abstract

This article discusses the methods and importance of developing the memory of younger schoolchildren, increasing their learning speed. The main attention is paid to the analysis of how children develop the ability to pronounce sounds correctly, distinguish them by hearing, develop rhythmic and intonation skills, as well as how they contribute to the harmonious development of speech, thinking and social adaptation. There is widespread talk about the importance of memory development and the need for learning speed.

Бастауыш сыныпта есте басқа да психикалық процестер сияқты түбегейлі өзгерістерге ұшырайды. Бала есі біртіндеп ырықтылық сипатқа иеленіп, саналы меңгеріліп және жанамалана бастайды.

Естің дамуы - мектепке жаңа келген бала көбінесе, қатты әсер еткен заттарды ғана есінде ұстайды. Ал оқу процесі барысында көптеген заттарды еріксіз есте сақтау қажет. Осыған байланысты есте сақтау жолдары қалыптаса бастайды. Алдымен бірнеше рет қайталау негізінде, содан соң мағынасын түсініп, есте сақтауды үйрене бастайды. Психологияда мынадай заңдылық бар: қандай зат ақыл-ой әрекетінің заты болса, сол жақсы есте сақталады. 2-3 сынып оқушыларының еріксіз есі жақсы дамыған, бірақ осы кезеңде ес процестерінің сапалық өзгерулері болатыны байқалады. Ес екі бағытта дами бастайды- ырықты және мағыналылық. Мағыналылық естің дамуы есте қалдырудың рационалды тәсілдерін игеруге мүмкіндік береді[1].

Мектепке бару балалардың логикалық есін дамытуда үлкен рөл атқарады. Оқушының есін тәрбиелеуге де мұғалім олардың жас дара ерекшеліктерін қатты ескере отырып, жұмыс жүргізеді. Төменгі сынып оқушылары оқу тәсілін өз бетімен тандап ала алмайтындықтан, мұғалім үйге тапсырма бергенде материалдарды қалай оқу керектігін үнемі ескертіп отыруы керек. Бұл жөнінде оқулықтардың бәрін де мәтінді қалай оқу, тапсырманы қалай орындау керектігі айтылған. Бірақ балалардың назары бұған кейде жөнді түсе қоймайды. Мұғалім мұны қатты ескергені жөн. Төменгі сынып оқушылары, әсіресе, 1-2 сыныптар көбінесе сөзбе-сөз жаттап алады. Олар материалды есіне қалдырғанша оқи береді. Оқулықтағыдай білсем болғаны деген ой қалыптасады. Бұлайша есте қалдыруға материалдың қысқалығы, әрі жинақылығы себеп болады. Балалардың сөздік қорының аздығы да өз сөзімен айтуға мүмкіндік бермейді. Сондықтан, мұғалім бір жағынан баланың сөздік қорын дамытып, өз бетінше айта білуге үйрету қажет[2].

Бала есінің дамуы өмірінің бірінші күндерінен басталады. Жүйке жүйесінің, біртіндеп дамуы негізінде тәрбие процесі, ойын, оқу, еңбек және тіл қатынастары жетіледі. Баланың есте қалдыруы өмірінің бірінші айларында қимыл байланыстарына, қозғалу

ассоциациясына сүйенеді. Ай жарым жастағы баланы тамақтандырайын деп қолға алғанда, емшек еметін қимылдар жасайды. Көру, есту анализаторлары біртіндеп жұмыс істей бастайды, төртінші, бесінші айлардағы бала анасын көріп, оның даусын естіп қимылдайды. Тілі шыққан бала өзінің сөз қорына сөз қосады, көрген-білгенін үйренеді, бірақ өмір тәжірибесі әлі аз, ойлауы, тіл дамуы жеткіліксіз, сондықтан есте қалдырудың механикалық түрі дамиды

Бастауыш сынып жасында есте сақтау қабілеті басқа психикалық үрдістер ретінде елеулі өзгерістерге ұшырайды. Аталғандай, олардың мәні балаларда есте сақтау қабілеті біртіндеп ерікті кейпіне ие болады. Осы орайда тек есте сақтауды емес, осы есте сақтау қабілетін дамыту арқылы оқу жылдамдығын арттыруға болатын негізгі әдістерді айта кеткен жөн.

Мнемикалық функциялардың өзгеруі оның тиімділігіне қойылатын талаптар артуымен негізделген, оның жоғары деңгейі оқу қызметі барысында туындайтын түрлі мнемикалық міндеттерді орындау үшін қажет. Енді бала осы жаста көп затты есте сақтауы тиіс: материалды тура жаттатуы, оны мәтінге жақын немесе өз сөзімен мазмұндап беруі, сондай - ақ жаттағанын есте сақтауы және ұзақ мерзім өткен соң айтып беруі тиіс. Баланың ұқпауы оның оқу қызметіне, ең ақырында оқуға және мектепте деген қатынасына әсерін тигізеді[3].

Бастауыш сынып оқушыларында жарқын, бала үшін эмоцияға толы мәлімет пен өмір жағдайларына түйелетін есте сақтау қабілеті жақсы дамыған. Осыған байланысты мынандай мысалдар қарастырайық.

4 - сынып оқушыларының еріксіз есте сақтау қабілетінің түрлері оқушылар үшін жаңа түсінікті талдау бойынша тапсырманы орындау үрдісінде айқындалды. Нәтижесінде оқушылардың шамамен 20% міндетті түрде дұрыс түсінді, оны естерінде сақтап, әрекеттік тапсырылған мақсатын орындап, теориялық материалды еріксіз ұғып, ерікті есте алатындары айқындалды[4].

Оқушылардың 50-60% жуық бөлігі - жаңа фактілерге деген өз қызығушылықтарына сәйкес есепті шеше алады. Сондықтан олар еріксіз сақтау тапсырмасын нақты материалды орындағанда ғана ерікті ұсынылған есепті тиісті деңгейде саналы шешкен жоқ.

Оқушылардың үшінші тобы (шамамен 20-30%) есте сақтау қабілеті бар балалар тапсырманы дұрыс түсіне алмады, нақты материалдың кейбір бөлігін ғана еріксіз есте сақтады. Есепті олар ойламай шешті. Осылай бастауыш мектепті аяқтау жасында ерікті есте сақтау қабілетінің түбегейлі үш түрі қалыптасады. Олардың біреуі ғана оқу материалын саналы және жүйелі түрде есте сақтауға көмек береді. Оқушылардың 80% астамында көрінісін таба алады, ал қалған екеуі тұрақсыз мнемикалық эффект береді.

Сонымен 4 сынып оқушыларының есте сақтау қабілетін

анықтай келе: 18% - жоғары, 70% - орташа, ал 12% - төмен пайыздарды көрсетті[5].

Баланың мектептегі сабақтарға қызығушылығы, оның белсенділігі, жоғары танымдық мотивациясы есте сақтау қабілеті дамуының қажетті шарты болып табылатыны анық. Баланың есте сақтау қабілеті бастауыш мектепте оқу кезінде біркелкі емес және I-II және III-IV сынып оқушылары арасында ол айтарлықтай ерекшеленеді. 7-8 жасар балаларға материалды түсіну және ұйымдастырудан гөрі қандайда болсын құралсыз оңай есте сақтау тән болса, осы жастағы зерттенушілер "Қалай ұқтың? Есте сақтау барысында не туралы ойладың?" және т.б. деген сұрақтарға олар көбіне "жай ұқтым, солай болды" деген жауап естиді. Осындай есте сақтау қабілеті нәтижесінен де көрінеді. Оқушылар үшін "бір тәсіл арқылы ұқ" деген нұсқаудан "есте сақта" деген нұсқауды орындау оңай. Оқу тапсырмалары күрделенуімен "жай есте сақта" деген нұсқау нәтижесіз болады, бала есте сақтау қабілетін ұйымдастыру тәсілдерін іздей бастайды. Бірнеше рет қайталанатынмұндай тәсілдер механикалық есте сақтауды қамтамасыз ететін қолайлы тәсіл болып табылады. Нәтижесінде, материалды есте сақтау үшін мысалға жіктеу амалын қолданар бұрын топтастыруды жеке ақыл қызметі ретінде меңгерулері қажет.

Оқушылардың қисынды есте сақтау қабілетін дамыту үрдісі арнайы ұйымдастырылуы тиіс. Өйткені осы жастағы балалардың басым бөлігі материалды мағыналық өңдеу тәсілін өздігінен (арнайы үйретусіз) қолданбайды және есте сақтау үшін белгілі амал яғни, қайталау амалын қолданады. В.Д. Шадриков пен Л.В. Черемошкина материалды ұйымдастырудың 13 мнемикалық амалын бөлген: топтастыру, тіркеу тармақтарын бөлу, жоспар құру, жіктеу, құрылымдау, үйірлеу, баламалар орнату, мнемотехникалық амалдар, қайта кодтау, түсіндіру материалдарын қайта құру, топтастыру, ұйымдастыру, ассоциациялар, қайталау деп бөлген. Оқушыларға есте сақтаудың түрлі амалдары туралы ақпарат айту және әр бала үшін ең тиімді дейтін біреуін меңгеруде көмек берген жөн[6].

Бастауыш сынып оқушыларының есте сақтау қабілетінің даму ерешеліктері - бастауыш сынып оқушыларын арнайы оқытусыз жаттауда ұтымды тәсілдерді пайдаланбайды. Олар ережелерді жаттаудатолық және бөлшекпен құрамдастырылған қайталауды қолданбайды. Олар түгел ұғады, сондықтан нашар есте сақтайды. Бөлшекке бөлуді оқушылар үлкен өлеңдер жаттауда қолданады, бірақ көбіне өлеңді шумақпен емес, жол-жолмен жаттауда қате жібереді.

Біздің есте сақтау қабілетімізді бала кезден бастап жаттықтыруға дағдыландырған. Сәби уақыт өте ақырын кеңістік пен уақыт мезгілдерін ажырата алатын болады. Таң, түс, кеш мезгілдерін білгеннен кейін, ертең мен кешені, бүрісікүнді ажырата бастайды. Аз-аздан ата-аналар балаларын есте сақтау қабілетінің жақсаруына одан

әрі әрекеттер жасай түсіп, «Әже соңғы рет үйге қашан келген еді?» немесе «Циркте қандай аңдарды көрген едік?» деген сияқты сұрақтарды қояды. Сұрақтарға ойша жауап іздеген баланың миына бұл жаттығу болады. Ал есейген шақта адамға дәл осындай ой жаттығулары аса қажет.

Бастауыш сынып оқушыларының есте сақтау қабілеттерін дамыту арқылы оқу жылдамдығын арттыру өте күрделі әрі жауапты іс-әрекет болып табылады. Осы орайда, бір дағдыны дамытып, екіншісін де ұмытпау талап етіледі. Көп жағдайда бұндай іс-әрекетке барлық балалар дайын бола алмауы мүмкін, дегенмен оларға бағыт-бағдар беру біздің негізгі міндетіміз.

Әдебиет

1. Алексеев А.В., Воронин А.Б. и др. Развитие и диагностика способностей. - М.: Наука, 1991. С. 131-148 бет.

2. Аткинсон Р. Человеческая память и процесс обучения. 1980.- 528 бет.

3. Венгер Л.А. Педагогика способностей. М., 1973- 345 бет.

4. Вопросы психологии способностей. /Под. ред. В.А. Крутецкого М.: Педагогика, 1973.- С. 47-57 бет.

5. Дружинин В.Н. Теоретические основы диагностики познавательных способностей: Автореф. дисс. ...д-ра психол. Наук. М, 1989. 49-62 бет.

6. Қабілетті дамытудың психологиялық негіздері //Қазақстан мектебі. –2002. - №1-2 –С. 27-29 бет.

ӘОЖ 378:821.514.123.0

Б.Момышұлының шығармашылық еңбектеріндегі оқушы-жастарды отансүйгіштікке тәрбиелеу

Айтжанова Р.М., п.ғ.к.,
қауымдастырылған профессор,

Есенов Б.М.,
7М01101 - Педагогика және психология
білім беру бағдарламасы бойынша
ПП-22м оқу тобының магистранты,
Қызылорда «Болашақ» университеті
(Қызылорда қаласы)

Резюме

В статье рассматривается проблема патриотического воспитания учащейся молодежи в творческих работах Б. Момышұлы.

Abstract

The article deals with the problem of patriotic education of students in the creative works of B.Momyshuly.

Бүгінгі таңда жас ұрпақты өз халқының тарихын, тегін, салт-дәстүрін, тілін білетін, жалпы адамзаттық мәдениетті терең түсінетін шығармашыл тұлға етіп тәрбиелеу - өмір талабы, қоғам қажеттілігі.

Қазақстан Республикасы "Білім туралы" Заңында жас ұрпаққа жан-жақты білім мен тәрбие берудің мемлекеттік саясатының негізгі ұстанымдарын айқындап береді. Олар мыналар:

1) Қазақстан Республикасының барлық азаматтарының білім алуға тең құқықтылығы;

2) әрбір азаматтың интеллектуалдық дамуы, психофизиологиялық және жеке басының ерекшеліктері ескеріліп, халық үшін білімнің барлық деңгейіне кең жол ашылуы;

3) жеке тұлғаны білімділікке және дарындылыққа ынталандыру;

4) білім басқыштарының сабақтастықтарын қамтамасыз ететін білім беру үдерісінің үздіксіздігі;

5) білім беру мекемелерінің ұйымдастырылуы - құқықтық нысандар және меншік нысандары бойынша оқыту, тәрбиелеу және қызмет бағытының әртүрлілігі;

6) білім берудің ізгілікті және дамытушылық сипаты;

7) білім берудің құқықтық және экологиялық бағыттануы;

8) білімнің зиялылық сипаты;

9) оқыту мен тәрбиенің тығыз байланысы;

10) білімнің, ғылымның және өндірістің өзара кірігуі;

11) білім жүйесін ақпараттандыру;

12) білімді басқарудың демократиялық, мемлекеттік-қоғамдық сипаты және білім беру мекемелерінің дербестігін кеңейту [1].

ҚР "Білім туралы" заңында әрбір азаматтың білім алуға құқықтығын негізге ала отырып, оқыту, тәрбиелеу, дамыту, қалыптастыру үрдістерін жан-жақты қамтиды және мемлекеттік тілді дамытуға, тарихи мұраларды жаңғыртуға аса зор мән береді. Осы орайда ХІХ ғасырдың аяғы ХХ ғасырдың басындағы педагогикалық ой-пікірлер, оның ішінде біз зерттеу нысанамызға алып отырған жалпы орта білім беру ісінің озық идеясын бүгінгі білім заңына сәйкестендіре отырып пайдалану көзделді. Жалпы орта білім беретін мектептің жоғары сынып оқушылары бойында Б.Момышұлы мұрасындағы патриоттық тәрбие арқылы отансүйгіштікке тәрбиелеуде батырдың мұралары Қазақстан тарихы мен қазақ әдебиеті пәндерінде кіріктіріліп жүргізілді. Оқушылардың Б.Момышұлы мұрасын қаншалықты меңгергені мен ондағы патриоттық тәрбиені қаншалықты деңгейде түсінетіндіктері сауалнама сұрақтар, тесттік жұмыстар негізінде айқындалды.

Қазіргі әлемдік өркениетке енген кезеңде әр жақты дамыған шығармашыл және отансүйгіштік санасы жоғары тұлға қалыптастыру

жалпы орта білім беретін мектептің басты мақсаттарының бірі [2].

Сондай-ақ, баланың кісілік келбетінің қалыптасуы отбасы тәлім-тәрбиесімен және мектеп пен қоғамдық ұйымдардың тәрбие жұмысын дұрыс бағыттау білуімен тығыз байланысты. Өйткені тамырын тереңге салмаған шыбықтың өсіп-өнбейтіні сияқты, өз халқының рухани негізінен нәр алмаған, алдыңғы ұрпақ өнегесінен үлгі алмаған бала әр жақты дамыған азамат болып өсе алмайды, ұрпақ пен ұрпақ арасындағы сабақтастық, тарихи тұлғалардың тұлғалық қасиеттері мен тәрбиелік мәні зор мұраларының жаңадан кісілік келбеті айқындалып, өмірлік бағыт-бағдары нақтыланып келе жатқан жоғары сынып оқушыларының эстетикалық талғамын, адамгершілігі мен отансүйгіштік санасын жетілдіруде мәні мен маңызы өте зор.

Тәуелсіздік алып, егемен ел болу жағдайында оқушылар бойына отансүйгіштікке тәрбиелеудің көкейтесті мәселелердің біріне айналуға. Мұны Қазақстан Республикасы үкіметі мен Білім министрлігінің осы мәселеге орай қабылдаған көптеген қарарлары мен құжаттары дәлелдейді. Мәселен, "Тарихи сананың қалыптасуы" (1995), "Гуманитарлық білім беру" (1994), "Мектепке дейінгі және мектеп жасындағы балалар тәрбиесі" (1995), "Этномәдени білім беру" (1996) тұжырымдамалары, Елбасының Қазақстан халқына Жолдауы "Қазақстан - 2030" стратегиялық бағдарламасы және т.с.с [3].

Педагогика, психология ғылымдарының зерттеулері бойынша оқушы бойында қандай да болмасын қасиеттер немесе жеке тұлғасын қалыптастыруда, өмірлік ұстанымын айқындауда тәрбиедегі үлгі-өнеге әдісінің ықпалы мол екенін білеміз. Халық тәрбиесінде үлкендердің, ата-аналардың жеке басының жағымды жақтарын үлгі тұту, өнеге алуға үндеу арқылы жүзеге асып келгені белгілі. Сондықтан жоғары сынып оқушыларын отансүйгіштікке тәрбиелеуді Б.Момышұлы мұрасы арқылы ғана емес, батыр, ғалым, патриот азамат ретінде есімі елге мәлім болған, оның өмірін үлгі-өнеге ете отырып жүзеге асыру тиімді болмақ. Мұнда оқушыларды отансүйгіштікке тәрбиелеуде тек үлгі-өнеге әдісі тиімді деген сыңаржақ пікірден аулақпыз. Тәрбие үдерісінің аса күрделі, үздіксіз, үзіліссіз, нәтижесі бірден көріне қоймайтыны да белгілі. Сондықтан оқушыларды отансүйгіштікке тәрбиелеуді қалыптастыруды басқа тәрбие түрлерімен кешенді түрде жүргізгенде және тәрбиенің барлық әдістерін кіріктіре пайдаланғанда ғана нақты және сенімді нәтижеге қол жеткізуге болады. Бұл жерде ең басты мәселе оқушылардың жас және дербес ерекшеліктерін ескеріп, оған саналы түрде мән беру болып табылмақ [4].

Оқушылардың бойында отансүйгіштік қасиеттер туа бітпейді. Ондай қасиеттер мектептегі педагогикалық ұжымның жемісті еңбегі мен оқушының өзін-өзі жетілдіру жолындағы жүйелі іс-әрекетінің, талмас әрекетінің арқасында келеді.

Әдебиет

1. Назарбаев Н. Туған елім – тірегім, Құрастырған Қасымбеков М., Әлімқұлов Қ. Алматы, Рауан, 2001 -480б. -16 б.

2. Мырзахметов М. Бауыржан батыр. –Алматы: Жалын, 1991. -350б. 226-227 бб

3. Ғ.Базарғалиев “Х.Досмұхамедовтың ағартушылық қызметі мен шығармашылық еңбектеріндегі патриоттық тәрбие идеялары” 22-б.

4. Дүйсембінова Р. Қазақ этнопедагогикасын мектеп практикасына ендіру. Алматы. Ғалым 2000 ж.

ӘОЖ: 376.3

Жалпы сөйлеу тілі дамымаған балалардың байланыстырып сөйлеу тілінің ерекшеліктері

Шаймбетов Ж. М., PhD, аға оқытушы,
Қызылорда «Болашақ» университеті
(Қызылорда қаласы)

Резюме

В статье рассмотрены особенности связной речи детей с общим недоразвитием речи по четырем уровням.

Abstract

The article examines the features of coherent speech of children with general speech underdevelopment at four levels.

Қазіргі кезде мектепке дейінгі педагогиканың теориясы мен тәжірибесінде мектеп жасына дейінгі балалардың байланыстыра сөйлеуін дамытуға психологиялық-педагогикалық жағдай жасау мәселесі көтерілуде. Бұл қызығушылық кездейсоқ емес, өйткені тәрбиешілер мен әдіскерлердің практикалық жұмысында қиындықтар туындап отыр. Мектеп жасына дейінгі баланың сөйлеу қабілетінің онтогенезі жеткіліксіз зерттелуімен де, пәннің күрделілігімен де анықталады

Байланыстырып сөйлеу - сөздік қорды игеруді, тілдік заңдар мен нормаларды игеруді, яғни грамматикалық жүйені игеруді, сондай-ақ оларды практикалық тұрғыда қолдануды, меңгерілген материалды қолданудың практикалық шеберлігін, атап айтқанда, дайын мәтіннің мазмұнын басқаларға толық, дәйекті және түсінікті жеткізе білуді немесе дәйекті әңгіме құрастыруды қамтиды[1].

Байланыстырып сөйлеу тілі - сөйлеу әрекетінің ең күрделі түрі. Байланыстырып сөйлеудің негізгі функциясы – қарым-қатынас жасау болып табылады. Ол екі негізгі формада жүзеге асырылады — диалог және монолог.

ЖСТД бар балаларда байланыстырып сөйлеу жеткіліксіз қалыптасады. Шектеулі сөздік қор, әр түрлі мағынасы бар бірдей дыбыстық сөздерді бірнеше рет қолдану балалардың сөйлеуін нашар және стереотипті етеді.

Егерде баланың сөйлеу тілінде немесе психикалық дамуында қиындық байқалса, онда байланыстырып сөйлеу тілін дамыту күрделі процесс болып табылады.

Жалпы сөйлеу тілі дамымаған балалардың байланыстырып сөйлеу тілін қалыптастыру мәселесімен айналысқан ғалымдарға К.Д.Ушинский, В.И.Тихеева, Е.А.Флерина, А.М.Бородич, Н.С.Жукова, Е.М.Мастюкова, В.П.Глухов, Т.А.Ткаченко және т.б. айтуға болады.

Жалпы сөйлеу тілінің дамымауын (ЖСТД) Ресейлік дефектология ғылыми зерттеу институтының Р. Е. Левина бастаған ғалымдары 50-60 жылдары зерттеді. Мектеп жасына дейінгі және мектеп жасындағы балалардың тіл кемістіктерін жан-жақты зерттеулердің қорытындысының нәтижесінде ғылыми тұрғыда негіздеді.

Жалпы сөйлеу тілінің дамымауы – есту қабілеті мен зияты әдеттегідей дамыған балалардың дыбыстық, мағыналық жағына қатысты сөйлеу тілі жүйесінің барлық компоненттерінің қалыптасуының бұзылуынан болатын әртүрлі күрделі тіл кемістіктері [2].

Сөйлеу тілінің дамымауы балаларда әр түрлі дәрежеде көрінеді: былдырлап сөйлеу, сөйлеудің болмауы, фонетикалық-фонематикалық және лексика-грамматикалық сөйлеу тілінің бұзылысы.

Жалпы сөйлеу тілінің дамымауының ауырлық дәрежесіне қарай төрт деңгейге шартты түрде ажыратылады. Алғашқы үш деңгейі Р.Е. Левина, төртінші деңгейі Т.Б.Филичеваның еңбектерінде толық көрсетілген. Мектепке дейінгі жастағы жоғары топ балаларының жалпы сөйлеу тілі дамымауының бірінші деңгейінде сөйлеу мүлдем артта қалады: былдыр тілімен, түбір сөзді ғана айту. Балалар өз ойын жестпен және мимикамен жеткізеді. Соның салдарынан адамдарға баланың тілі түсініксіз болады.

Кейіннен Т. Б. Филичева 4-деңгейді сипаттап қосады.

Жалпы сөйлеу тілі дамымауының бірінші деңгейінде тілдің мүлде қалыптаспауы байқалады. Бұл деңгейдегі балалардың адаммен тілдескенде байқалатын ерекшеліктер: былдырлап сөйлейді, жеке дыбыстарға еліктейді, жекелеген зат есімдік сөздермен, сөйлемді былдырлап мүлде түсініксіз етіп үзіп-үзіп айтады, сөйлемде дыбыстар анық айтылмайды. Олар айтайын деген ойын қолдарын ербеңдету арқылы ым-ишара қолданып түсіндіруге тырысады.

Жалпы сөйлеу тілі дамымауының екінші деңгейінде байқалатын белгілер: балалардың белсенді сөз қоры зат есім, етістік,

сын есім, үстеу сөздерімен толықтырылады. Бұл деңгейде балалар сөзді байланыстырып сөйлей бастайды, сөзді түсінуі жетіледі, белсенді және енжар сөз қорлары толығады. Әлі де көп дыбыстарды және кейбір сөздерді дұрыс айта алмайды.

Жалпы сөйлеу тілі дамуының үшінші деңгейінде мынандай бұзылыстар сипатталады: балакейбір сөздерді дұрыс қолдана алмайтындығы байқалады. Сөздік қорында көбінесе зат есім, етістік көп кездеседі де сын есім, үстеу таптары аз кездеседі. Тілдің грамматикалық жағының дамымағаны байқалады. Сөйлегенде көбінесе тек жәй сөйлемдерді қолданады, құрмалас сөйлемдер сирек кездеседі.

Төртінші деңгейдегі балалар сөздерге көптік жалғауын дұрыс жалғай алмайды. Сөйлеу тілінде кеңістікке қатысты сөздер аз қолданады. Қарым-қатынас жеткіліксіздігі өз алдына танымдық және сөйлеу-ойлау әрекетіндегі қиындықтарға алып келеді [3].

Диалог пен монологсөйлеу процесін дамытуда басты орыналады. Диалог сөйлеудің қарапайым түрі болып табылады. Монологтық сөйлеу – сөйлеудің кеңейтілген және ұйымдастырылған түрі.

Жалпы сөйлеу тілі дамымаған балаларда байланыстырып сөйлеудің қалыптасуы, қалыпты дамып келе жатқан құрдастарына қарағанда баяу қалыптасады. ЖСТД кезінде сөйлеудің дыбыстық және семантикалық жақтарына қатысты сөйлеу барлық

компоненттерінде бұзыс көрінеді. ЖСТД балаларда өз ойларын жеткізу кезінде, оқиғалардың логикалық реттілігі бұзылады, сөздерді қолдануы, бір сөзді қайталауы, деформацияланған сөйлемдер байқалады. Жалпы сөйлеу тілі дамымаған мектеп жасына дейінгі балаларда байланыстырып сөйлеу проблемасы барған сайын өзекті болады, өйткені жыл сайын сөйлеу бұзылысы бар балалар саны артып келеді. Сондықтан мектеп жасына дейінгі балаларда байланыстырып сөйлеуді диагностикалау және түзету үшін оңтайлы әдістер мен тәсілдерді үнемі өзгертіп, ізденісте болу қажет.

Әдебиет

1. Зарубина, Н.Д. Методика обучения связной речи / Н.Д.Зарубина.—Москва: Издательство «Русский язык», 1997,—308 с.

2. Логопедия. Оқулық: Жоғарғы педагогикалық оқу орындарының дефектология бөлімдерінің студенттеріне арналған оқулық (Қ. Қ. Өмірбекованың редакциясымен) – Алматы: ЖШС РПБҚТ «Дәуір», 2011.- 495 б.

3. Филичева Т. Б. и др. Основы логопедии: Учеб. пособие для студентов пед. ин-тов по спец. «Педагогика и психология (дошк.)» / Т. Б. Филичева, Н. А. Чевелева, Г. В. Чиркина. - М.: Просвещение, 1989.—223 с.

ОӘЖ: 376.3

**Арнайы (түзету) мекемелерінің балаларын оқыту
технологиялары**

Балмаханова С. З., магистр, аға оқытушы
Қызылорда «Болашақ» университеті
(Қызылорда қаласы)

Резюме

В статье рассмотрены и продемонстрированы технологии обучения для детей специальной (коррекционной) школы и дошкольной организации.

Abstract

The article discusses and demonstrates learning technologies for children of special (correctional) schools and preschool organizations.

Қазіргі кезде ерекше білімді қажет ететін балаларға білім беру – білім берудің өзекті мәселесінің бірі болып табылады. Қоғамда ерекше балаларды оқыту мәселесі біріншіден аталған балалардың санының көбеюіне, ал екінші жағынан – қоғамға бейімдеудің өзекті болуына байланысты болып табылады. Ерекше білімді қажет ететін балалар мектептен бастап сапалы білім алып және кәсіптік біліммен жалғастырып, оларды жұмысқа орналастыру.

Ерекше білімді қажет ететін балалар ішіндегі зияты зақымдалған балалар тобының психикалық және физикалық кемшіліктерін түзетуге және балаларды дамытуға бағытталған және өмірлік дағдыларын игеруге ықпалын тигізетін заманауи педагогикалық технологиялары бар.

Бүгінгі таңда әрбір педагог оқу процесін жетілдірудің ең тиімді жолдарын, ерекше оқушылардың оқуға деген ынтасын, оқу сапасын арттыру жолдарын іздейді.

Педагогикалық технология– бұл педагогикалық мақсатқа жету жолындағы қолданылатын барлық қисынды ілім амалдары мен әдіснамалық құралдардың жүйелі жиынтығы және жұмыс істеу реті (М.Кларин) [1].

Түзету мектептерінде қолданылатын технологиялар:

Дәстүрлі оқыту технологиялары. Түзету жұмыстарында педагог пен оқушылардың эмоционалды өзара әрекеттесуіне негізделген дәстүрлі оқыту технологияларын қолдану болып табылды. Дәстүрлі технологиялар оқушылардың қиялын байытуға мүмкіндік береді. Сыныпта және сыныптан тыс жұмыстарда түсіндірме және иллюстрациялық технологиялар қолданылады. Аталған технологияны қолданудың нәтижесінде уақытты үнемделіп, мұғалімдердің білімді оқушыға түсіндіру жұмыстарына жеңілдік болады.

Көп деңгейлі оқыту технологиясы. Аталған технологияның

ерекшелігі, оқушының ерекшеліктерін ескере отырып, оқу-тәрбие үрдісін ұйымдастыруға бағытталған. Көп деңгейлі оқыту технологиясында оқушының ортаға бейімделуі, өзіне деген сенімділігі, өз таңдауына деген жауапкершілік сезімдерін тудыруға мүмкіндік береді.

Ойын технологиялары. Бұл технология педагогикалық технологияларың ажырамас бір бөлігі. Ойын технологиясы баланы әлеуметтік ортаға бейімдеуші, қарым-қатынас дағдыларын кеңейтуші және түзету-дамыту жұмыстарын жүргізуге ең қолайлы технология болып табылады.

Зият зақымдалуының орташа деңгейіндегі балаларда дайындықсыз ойын әрекеттері болмайды. Балада ойынға деген мотивация берілмесе, оған деген қажеттілік анықталмайды. Зият зақымдалуының орташа деңгейіндегі балалар бір ойыншықтан екінші бір ұқсас ойыншықтарға немесе ұқсас әрекеттерге ауыстыра алмайды. Ауыстыру функциясы оларда қалыптаспаған [2].

Арт-терапия технологиясы. Арт-терапияда шығармашылық үрдіс басты терапиялық механизм болып табылады, ол айрықша символикалық түрде шиеленіскен жарақаттаушы жағдаяттардан шығуға, оның шешімін табуға мүмкіндік береді.

Ерекше балалармен түзету жұмыстарында арт-терапияны қолдану арқылы, тұлға дамуындағы келесі бұзушылықтарды көруге болады:

1. Психоэмоционалды саланың дамуындағы ауытқулар.
2. Коммуникативті-рефлексивті процестердің бұзылуы.
3. Дамудағы психосоматикалық ауытқулар [3].

Егер баладағы проблема эмоционалды даму саласында болса, арт-терапевтік сабақтарда жеке сабақтар тиімдірек болады; ал балада әлеуметтік бейімделу жағынан қиындықтар туындаған жағдайда, жұмыс топтық сабақ ретінде жүргізіледі.

Әдебиет

1. Кларин М.В. Инновационные модели обучения: Исследование мирового опыта. Монография. М.: Луч, 2016. 640 с.

2. Выготский Л. С. Игра и её роль в психологическом развитии ребёнка. Вопросы психологии-1990.-№6.

3. Раимова Л.А. Арттерапевтические технологии в работе с детьми с умственной отсталостью (методические рекомендации для специалистов психоневрологических интернатов, центров реабилитации для детей и подростков). Казань, 2009.

**STEAM технологиясы арқылы
бастауыш сынып оқушыларының
математикалық сауаттылығын қалыптастыру**

Шакенова Т.Ж., п.ғ.к.,
Уалинова А.Ж., 7М01311 - Бастауыш оқытудың
педагогикасы мен әдістемесі білім беру
бағдарламасы бойынша магистрант,
Әлкей Марғұлан атындағы Павлодар
педагогикалық университеті

Резюме

В статье рассматривается проблема развития математической грамотности учащихся начальных классов с помощью STEAM-технологий. Раскрыты определения математической грамотности и STEAM-технологий, рассмотрены возможности STEAM-технологий в развитии математической грамотности учащихся начальных классов.

Abstract

The article deals with the problem of developing mathematical literacy of first graders with the help of STEAM-technologies. The definitions of mathematical literacy and STEAM-technologies are revealed, the possibilities of STEAM-technologies in the development of mathematical literacy of first graders are examined.

XX ғасырдың соңында оқушылардың оқу жетістіктерін бағалау бойынша Халықаралық қауымдастық (IEA) жүргізген зерттеулерде математикалық сауаттылық ұғымы қолданыла бастады.

Математикалық сауаттылық – оқушының математиканы түсінуі және математиканың әлемдегі рөлін анықтау, әр түрлі формада берілген сандық ақпараттарды оқу, талдау, түсіндіріп беру қабілеті. Бұл қабілет жеке тұлғаның отбасы мен қоғамдағы қазіргі және болашақтағы жеке, кәсіби және әлеуметтік өміріне, сонымен қатар шығармашыл, қызығушылық танытатын және ойлайтын азаматтың өміріне қажет.

Бастауыш сыныптарында математиканы оқыту оқушылардың тек пәндік ғана емес, сонымен қатар жеке нәтижелерге жетуіне мүмкіндік беретін әмбебап оқу қызметін қалыптастыруға бағытталған. Бастауыш мектепте оқушылар математикалық ұғымдарды өз өмірінде қолдана алатын практикалық дағдыларды алу үшін пайдалана білу, сонымен қатар процестер мен құбылыстар туралы білімдерді жинақтау және жүйелеу дағдыларын дамытады.

Математиканы оқытуда интерактивті әдістер мен заманауи технологияларды қолдану оқушылардың математикалық ойлауын

және математикалық сөйлеуін дамытуға көмектеседі, сонымен қатар баланы математикалық білімді өмірде қолдана білуге үйретеді. Баланың пәнге деген қызығушылығы болса, оны үйрену оңайырақ болады. Мұндай танымдық қызығушылықты әртүрлі тәсілдермен сабақта және сабақтан тыс жұмыстарда дамытуға болады, мысалы, STEM технологиялары арқылы.

STEM технологиясы – білім беру процесіне ғылым, технология, техника, өнер және математиканың интеграциясы. STEM оқыту алты кезеңнен тұрады: сұрақ (тапсырма), талқылау, дизайн, құрылым, тестілеу және дамыту. Бұл кезеңдер жүйелі жобалық тәсілдің негізі болып табылады. Өз кезегінде, әртүрлі мүмкіндіктердің қатар өмір сүруі немесе бірлескен қолданылуы шығармашылық пен инновацияның негізі болып табылады. [1]

STEM білімінің артықшылықтары:

- пәндер бойынша емес, тақырыптар бойынша интеграцияланған оқыту;

- нақты өмірде ғылыми-техникалық білімді қолдану;

- сыни ойлау және проблемаларды шешу дағдыларын дамыту;

- өз күшіне деген сенімділікті қалыптастыру;

- белсенді қарым-қатынас және топтық жұмыс;

- техникалық пәндерге қызығушылықты дамыту;

- жобаларға креативті және инновациялық тәсілдер;

- әр баланың жас және жеке ерекшеліктерін ескере отырып, балалардың іс-әрекеті арқылы техникалық шығармашылыққа деген ынтаны дамыту; - ерте кәсіптік бағдарлау;

- балаларды өмірдің технологиялық инновацияларына дайындау;

STEM негізгі білім беру бағдарламасының міндетті бөлігіне қосымша білім ретінде толықтырылады. Оқытудың интерактивті жолдарын ұсыну арқылы бастауыш сынып оқушыларының математикалық сауаттылығын дамытады.

Білім беруде STEM тәсілін қолдану білім алушылардың санасында әртүрлі пәндердің әдістері арасында логикалық байланыстарды құруға көмектеседі. Мектеп оқушылары қызметтің әртүрлі салаларындағы заңдылықтарды байқап, зерттеу жүргізуді үйренеді. Оқушыларды практикалық іс-әрекетке қосу арқылы олардың оқу барысындағы белсенділігі мен саналылығы артып, ХХІ ғасырдағы жан-жақты дағдылары (сыни тұрғыдан ойлау, шығармашылық, қарым-қатынас, топтық жұмыс) дамиды. Білім беруде STEM технологиясын енгізудің міндетті шарты арнайы заманауи жабдықтарды пайдалану болып табылады.

STEM технологияларының негізгі аспектісі балалардың түсінуін жеңілдететін математикалық білімдерді іс жүзінде қолдану болып табылады. Мысалы, LEGO құрастыру, модельдеу, визуализация элементтерін қолдану (Scratch бағдарламасы) және пәнаралық

байланысты жүзеге асыру. Мұндай жұмыс барысында балалар тек математиканы оқып қана қоймайды, сонымен қатар тиісті дағдыларды дамытады. Бұл балалар проблемаларды шешу, байланыс пен ынтымақтастықты нығайту үшін бірге жұмыс істей алатын динамикалық және көп пайдаланушылық орталарды жасауға мүмкіндік береді. Осылайша, математика сабақтарында модельдеудің әртүрлі әдістерін қолдану оқушылардың логикалық ойлауын дамытуға ықпал етеді, және де олардың шығармашылық қабілеттері дамиды. Балалар ақпарат талдауды ғана емес, оны графикалық белгілермен ауыстыру тәсілдерін де үйренеді, бұл материалды жақсы есте сақтауға мүмкіндік береді. Модельдеу әр түрлі тапсырмаларды орындағанда уақытты үнемдеуге мүмкіндік береді, оқушылардың ақпаратпен жұмыс істеу қабілетін қалыптастыруға мүмкіндік тудырады. Сонымен қатар, STEM технологияларын қолдану әрбір оқушының жеке қажеттіліктерін ескере отырып, оқытуды жекелендіруге мүмкіндік береді.

Бастауыш сынып оқушыларының математикалық сауаттылығына арналған STEM технологияларының құрамдас бөліктерінің бірі – пәнаралық байланыстарды жүзеге асыру. Пәнаралық байланыстар бірінші сынып оқушыларының математиканы басқа пәндермен интеграциялау және олардың күнделікті өміріндегі әртүрлі есептерді шешудегі рөлін көрсету арқылы математикалық сауаттылықты дамытуға көмектеседі. Мысалы, қоршаған әлем туралы мәтінді оқу кезінде балалар есептеу амалдарын орындай алады, сөздерден емле заңдылықтарын таба алады, картадан жануарлардың мекендейтін жерлерін зерттейді, математикалық мазмұнды есептерді шеше алады.

Сонымен қатар, математика оқушыларға адамның күнделікті өмірінде және еңбек әрекетінде қажетті, сондай-ақ сабақтас пәндерді (қоршаған орта, орыс тілі және т.б.) оқу үшін маңызды білімдер мен дағдылар жүйесін береді.

Сабақтас пәндерді оқу кезінде оқушылардың алған математикалық білімдері мен дағдыларын іс жүзінде қолдану мүмкіндіктері ашылады, бұл ғылыми дүниетанымның, дүниені танудың жалпыланған әдісі ретінде математикалық модельдеу туралы түсініктердің қалыптасуына ықпал етеді.

Бірінші сынып оқушыларының математикалық сауаттылығына арналған STEM даму технологияларының тағы бір құрамдас бөлігі модельдеу болып табылады.

Модельдеу – объектінің немесе құбылыстың қасиеттері мен белгілерін зерттеу және түсіну үшін оның моделін, көшірмесін жасау процесі. Дәл модельдеу арқылы бастауыш сынып оқушыларының математикалық сауаттылығын дамытуға көмектесуге болады.

Біріншіден, модельдеу бастауыш сынып оқушыларына геометрия мен алгебра негіздерін үйретеді. Бала нысандардың

пішіндерін, өлшемдерін, орналасуын зерттейді және олардың негізінде қандай математикалық заңдар жатқанын түсінеді. Нысанды модельдеу арқылы бала нақты параметрлеріне сәйкес нысанның өлшемдерін анықтай отырып, есептеулерде жаттыға алады.

Екіншіден, модельдеу логикалық және кеңістіктік ойлауды дамытуға көмектеседі. Бала деректерді талдауға, гипотезалар жасауға және модель құруға байланысты мәселелерді шешуге үйренеді. Сондай-ақ, бала объектіні кеңістікте елестете білуі керек, бұл одан жоғары деңгейдегі алаңдаушылықты және бөлшектермен жұмыс істей білуді талап етеді.

Үшіншіден, модельдеу математикалық интуиция мен шығармашылық ойлаудың дамуына ықпал етеді. Бала математикалық есептеулер мен геометрияда алған білімдерін қолдана отырып, әртүрлі нысандарды ойлап тауып, оларды өз қалауына сәйкес өзгерте алады.

Төртіншіден, модельдеу бастауыш сынып оқушыларына ұжымда жұмыс істеу дағдыларын дамытуға көмектеседі. Бала басқа оқушылармен бірлесіп жобаларға қатыса алады, модельдер жасай алады және әлеуметтік-коммуникативтік дағдыларды дамытуға ықпал етеді.

STEM технологияларын математика сабақтарында бастауыш сынып оқушыларының шынайы қызығушылығын тудыратын нақты өмірлік жағдайларда туындайтын қажетті мәселелерді шешуде ойлау процестерін белсендіру үшін қолдануға болады. Математиканың физикамен, тарихпен, әдебиетпен, биологиямен, информатикамен тікелей байланысын орнататын міндеттер негіз болып табылады. Шығармашылық жобалар математика мен информатиканы оқуға деген ынтасын арттырады, оқушыларға шығармашылық қабілеттерін жүзеге асыруға мүмкіндік береді.

STEM технологиясын қолдану үшін міндетті түрде қымбат зертханалар мен жабдықтар қажет емес. Әртүрлі қолжетімді материалдардан кез келген бұйым құрастырып, оқушылар негізгі инженерлік дағдыларын қалыптастыра алады. STEM тәсілінің негізгі идеясы: практика теориялық білім сияқты маңызды. Яғни, үйрену кезінде біз ақылмен ғана емес, қолымызбен де жұмыс істеуіміз керек.

STEM технологиясы арқылы оқушылардың математикалық сауаттылығын дамытуға мүмкіндік беретін бірнеше мысалдар келтіретін болсақ: 1-сынып, математика сабағы. Сабақта қолжетімді материалдардан (ермексаз, пластик түтіктерінен, түрлі түсті қағаз, картоннан) геометриялық фигураларды модельдеуге мүмкіндік беріп, біз оларға текше немесе пирамидалар сияқты үш өлшемді модельдер жасауды үйренуді ұсынамыз. Бұл тапсырмалар орындау барысында балалар мұндай объектілерді математикалық құралдардың көмегімен қалай ұсынуға болатындығын түсінуі керек. Біз олардан қандай да бір арнайы теорияны білуді талап етпейміз, тек оларды математикалық модельдермен жұмыс жасай отырып, геометриялық фигуралардың

қасиеттерімен таныстырамыз. Сонымен қатар, геометриялық фигуралардан жануарлардың моделін құрастыр деген тапсырмалар оқушылардың сыни тұрғыдан ойлау қабілеттерін қалыптастыруға мүмкіндік береді. Көлемі 1м^3 текшелер қолжетімді материалдардан жасап, әртүрлі қораптардың көлемін табуға үйретуге болады: «Фигуралардың көлемін текшелер санын санап анықта». Оқушылардың өздері жасаған текшелер арқылы екі таңбалы сандардың құрамын таныстыруға болады. Картоннан бөрене жасап, олардан үй құрастырып, үй салу үшін қанша бөрене қажет екенін анықтау арқылы шығармашық жоба ұйымдастыру оқушылардың математикаға деген қызығушылығын арттырады. Сабақта 1-ден 20-ға дейінгі сандармен танысу барысында: "қаншаға артық?" немесе "қаншаға кем?" сұрақтарына жауап іздеуде нақты өмірлік жағдайда қолдануға болатын сандар мен сандық бағаның мағынасын түсінеді. Оқушылар бұл сұрақтар өмірде де қажет екенін және дүкенге барғанда күнделікті мәселелерін қалай шешуге болатындығын анықтайды. Нәтижесінде олар сандық мәндерді ажыратуды жәнәсандарды салыстыруды үйренеді. Бұл математиканың кез-келген шаманы, соның ішінде уақыт пен кеңістікті білдіру және салыстыру үшін қолдануға болатын тіл екенін түсінудің алғашқы қадамы болады. Қорыты айта келгенде, заманауи құралдардың көмегімен оқушылар STEM технологиясын қолдана отырып, тәжірибе негізінде қызығушылық тудыратын тақырыптарды тиімдірек және толық зерттейді. Осылайша, бастауыш мектепте STEM-оқытуды қолдану сабақтарды қызықты етеді және, әрине, оқушыларды әрі қарай оқуда информатика және математика сабақтарына дайындайды, сыни ойлаудағыларын, танымдық қабілеттерін дамытады. STEM-технологиялармен жұмыс істеу сізге әртүрлі компоненттер туралы жаңа білім, дағдылар алуға мүмкіндік береді.

Болашақ ұрпақтарымыздың өркендеуі мен өсуі үшін біз STEM білімі бере алатын білім мен дағдыларды қабылдауымыз керек. Сонымен қатар, дәстүрлі білім беру жүйесі бастауыш сынып түлектерінің ақпаратты өз бетінше алу дағдыларын қалыптастыруға мүмкіндік бермейді. Біздің білім беру жүйесін стандартты дәстүрлі оқытудан белсенді оқытуға негізделген оқытуға түрлендіру үшін ерекше күш салу қажет.

Әдебиет

1. STEM-технология негізінде орта білім беру мазмұнын қайта құрылымдау. Нұр–сұлтан: Ы.Алтынсарин атындағы ұлттық білім академиясы. Алтынсарин, 2022.

2. STEM-образование — новый в наших широтах термин, расшифровывая каждую букву которого получаем: Интернет ресурс: <https://kk.wikipedia.or>

3. Е.А.Годунова. STEM-подход в образовании. [Электронный ресурс] - Режим доступа: <https://goo.gl/FJF68X>

4. Методические рекомендации по внедрению STEAM-технологий в образовательную практику; //nsportal.ru, муниципальный клуб «Учитель года» Саратовской области, 2019.

5. Жаратылыстану-ғылыми бағыттағы пәндерді кіріктіріп оқыту бойынша «әдістемелік ұсынымдар Нұр-сұлтан: Ы.Алтынсарин атындағы ұлттық білім академиясы. Алтынсарин, 2022.

ОӘЖ 159.9.072

Қазіргі білім беру кеңістігінде тұлға дарындылығын зерттеу мәселесі

Орзова С.А.,
Қызылорда «Болашақ» университеті
(Қызылорда қаласы)

Шығармашылық дарындылықтың қалыптасу мәселелерінің психологиялық аспектілері негізінен зерттелген. Дегенмен бұл үрдістің педагогикалық-психологиялық негіздері толық қарастырылмаған. Әсіресе бұл мәселе тұлғаның алғашқы қалыптасу кезеңіне қатысты. Қазіргі педагогикалық-психологиялық тәжірибеде бұл қарама-қайшылықтарды түрлі жолдармен шешуге тырысады. Баланы оқыту мен тәрбиелеуде тұлғалық бағдарлы идеяларды жүзеге асыру, перспективалы білім беру құндылықтарына жету және т.б баланың шығармашылық әрекетімен байланысты ойлау қабілеттерінің даму құралдарын іздеу тенденциясы айқын көріне бастайды.

Дарынды балаларды дұрыс анықтап, қабілеттерін дамыту мақсатты түрде жүреді, оларды толық ашып көрсете білу тек балалар үшін ғана емес, тұтас қоғам үшін де пайдалы. Дарынды, шығармашылықпен айналысатын балаларды Қазақстан Республикасының Тұңғыш Президенті Н.Ә. Назарбаев «ұлттық мақтанышымыз» - деген [1].

Креативтілікті зерттеу проблемасына іс-әрекеттік ықпал және жеке адамды бүтіндей жүйеде қарастыратын концепциялары (Л.С. Выготский, А.Н. Леонтьев, С.Л. Рубинштейн), шығармашылықтың мәнін түсінуге арналған жеке адамды оның базалық ұғымдары жүйесінде бүтіндей ықпалда қарастыратын концепция шығармашылық психологиясында жиі айтылып жүрген жеке адамның когнитивті және жеке бастық аспектілерінің концепциялары (Л.Л. Гурова, А.М. Матюшкин, Д.Б. Богоявлнская т.б), творчество – жеке адамның өздігінен дамуы дейтін гуманистік ықпалдар (К. Роджерс, А. Маслоу, Н. Роджерс т.б) негіз

болды.

Зерттеуге әдістемелік өзек болған еңбектер - Б.М. Теплов, Б.Г. Ананев, В.С. Мерлин, Небылицин, П.Я. Пономарев, П.К. Энгельмейер, П. Торен, Дж. Гильфорд, Г. Хеиманс, Е. Вирсма, Дж. Рензулли, Э. Боно т.б жұмыстары қазіргі таңда білім беру мазмұны жаңаруының негізгі принциптерінің бірі болып, оқушылардың креативті қабілеттерінің дамуын, шығармашылық әрекетке бейімділіктері мен мүдделерін есепке алу арқылы олардың білім беруін индивидуализациялануын көздейтін, тұлғалық бағдар болады [2].

Қазіргі білім берудің стратегиясы, «өзінің жеке жоспарларын жүзеге асыру мүмкіндігін көздейтін, өз талаптары мен бүкіл шығармашылық потенциалын білдіруге барлық оқушыларға мүмкіндік» беруден тұрады [3; 4]. Бұл позициялар, педагогтардың бағдары оқушылардың тұлғалық мүмкіндіктеріне, олардың үздіксіз «өсірілуіне» аударылуын сипаттайтын, отандық мектеп дамуының гуманистік тенденцияларына байланысты. Соған қарамастан, алғы орынға тұлға дамуының мақсаттары қойылады, ал пәндік білімдер мен іскерліктер оларға жету құралдары ретінде қарастырылады. Соған қарамастан қазіргі бағдарламалардың мазмұнында жатқан, оқушылардың шығармашылық дамуының мүмкіндіктері бастауыш мектеп оқушыларына өткізілген тестілеудің нәтижелері шығармашылық ойлау, шығармашылық қиял, шығармашылық әдістерін қолдану сияқты қабілеттердің даму деңгейінің төмендігін көрсетті. Оқушылардың 60% шығармашылық тапсырманы орындаудан бас тартты, немесе оны төмен деңгейде орындады; шығармашылық тапсырманы орындаған оқушылардың 80% оны неге осылай орындағандарын түсіндіре алмады. Ес пен зейінмен қатар қабілеттер түрлі авторлармен түрліше шешетін және аса күрделі мәселелерге жатады.

Қазіргі уақыттың енгізген талаптарының бірі – білімді әлемнің бүтіндей бейнесін қабылдай алатын, шығармашылық таныммен тікелей қатынас жасайтын жаңаша, тәуелсіз ойлай алатын шығармашыл адамға айналдыру. Қоғамның әлеуметтік-экономикалық даму деңгейі сол қоғамдағы жеке адамның шығармашылық мүмкіншілігіне байланысты. Мектептегі оқыту үрдісінің негізгі мақсаттары – баланың білім игеру кезінде ойлау қабілетін қалыптастыру, сол арқылы таным әрекетін белсендіріп, шығармашылық қабілеттерін тәрбиелеп дамыту болып табылады. Түрлі авторлар шығармашылық дарындылықты түрліше анықтайды. Оны шығармашылық қабілетпен байланыста қарастырады. Бірақ ұғымдағы жалпысы шығармашылық қабілет жаңа, өзіндік нәрсені жасау болып табылады. Шығармашылық белгісі сапаның нәтижесі емес, шығармашылық өнімділікті қарқындататын сипаттамалар мен үрдістер болып табылады – осының өзі креативтілік деп аталады.

Табиғаттан берілген шығармашылық әрекетке қарамастан, тек мақсатты оқыту ғана бар шығармашылық дарындылық дамуының жоғары деңгейін қамтамасыз етуге мүмкіндік береді (М.Н. Скаткин).

Қазіргі жағдайларда шығармашылық тұлға қоғамның барлық даму сатыларында талап етіледі. Уақыттың қысқа мерзімінде өтетін, өмірдегі өзгерістердің мөлшері адамнан, кез келген өзгерістерге өнімді және шығармашылық тұрғыдан қарауға мүмкіндік беретін қасиеттерді талап етеді. Үнемі өзгерістер жағдайында аман қалу үшін, оларға сәйкесінше жауап қайтару үшін адам өзінің шығармашылық потенциалын қарқындату қажет. Осылайша, дәстүрлі қалыптасқан оқу жүйесінің репродуктивті сипаты мен қоғамның тұлға дамуының креативті жүйесіне деген елеулі қажеттілігі арасындағы қарама-қайшылық туындайды.

Білім алушылар дарындылығы даму мәселесі көп жылдар бойы ғылыми білімнің түрлі аймақтарының – философияның, педагогиканың, психологияның, лингвистиканың және т.б. ғылымдардың басты назарында болып келеді. Бұл қоғамның үнемі өсіп келе жатқан қажеттіліктерімен байланысты. Өйткені қазіргі кезеңде талант пен шығармашылық дарындылық экономикалық өркендеудің құралы және ұлттық абыройдың құралы болып табылады.

Бағыттардың көптүрлілігіне қарамастан, оларды екі топқа бөлуге болады:

1. Іс-әрекеттің әр түрлерінде арнайы жағдайлар жасау арқылы дарындылықтың дамуы.

2. Оқытудың белсенді әдістерінің көмегімен шығармашылық қабілеттердің мақсатты дамуы.

Қазіргі психологиялық- педагогикалық әдебиеттерде (В.И. Андреев, Г.С.Альтшуллер, М.И. Махмутов, Т.В. Кудрявцев, А.М. Матюшкин, Е.И.Машбиц, А.И. Уман, А.В. Хуторской және т.б) оқушылардың танымдық әрекетінің өнімділігін жоғарылату құралдарын анықтауға, олардың бірлескен шығармашылық әрекетін ұйымдастыруға басты назар аударылады. Мәселелі жағдайларды тудырудың, шығармашылық тапсырмаларды орындау үрдісінде оқушылардың әдістемелік мәдениетін дамытудың көмегімен оқушылардың шығармашылық іс-әрекетін ұйымдастыру мәселелері қарастырылады. Бар жағымды тәжірибеге сүйеніп, шығармашылық әрекеттің түсінерлік түрлерін меңгеруге, онсыз тұлғаның өзін-өзі жүзеге асыруы үздіксіз білім берудің келесі кезеңдерінде тиімсіз болатын, негіз ретінде субъективті шығармашылық тәжірибенің жинақталуын қамтамасыз етуге мүмкіндік беретін, кіші мектеп жасындағылардың креативті даму үрдісін ұйымдастыру құралдарын анықтауға деген білім берудің объективті қажеттілігін атап айту қажет.

Дарынды балалармен жүргізілетін жұмыс жалпы білім беретін мектеп бағдарламасынан ерекше өздерінің жеке тұлғалық қасиетін

ашып көрсете алуын қамтамасыз ететін бағдарламалар негізінде оқытылуы қажет. Сондықтан дарындылыққа берілген шетел зерттеушілерінің анықтамаларында оларды оқытудың арнайы бағдарламасының қажеттігі туралы мәліметтер берілген. Мысалы, Барбара Кларк: «Дарынды балалар деп – қандай ортада болмасын кез-келген істі жоғары деңгейде атқара алатын, күнделікті қарапайым мектеп бағдарламасынан өзгеше оқыту бағдарламасын қажет ететін балаларды атайды. Бұл оқыту олардың қабілеттерінің төмендеуін емес, керісінше одан әрі дамуын, өсу ықтималдығын қамтамасыз етеді», - дейді [5; 6].

Дарындылықты зерттеген Дж. Рензулли, дарынды балалардың дамуы негізінде ақыл-ойларының жұмыс жасау ерекшеліктері мен биологиялық жетілуіне ерекше назар аударылмайтындығын айтады. Оның пікірі бойынша, дарындылық адамға мінез-құлықтың үш негізгі «кластерінің» өзара байланысы арқылы беріледі: орта деңгейдің жалпы мүмкіндіктері, жоғары деңгейдің «тапсырмаға беріктілігі» және үшінші деңгейдің шығармашылық мүмкіндіктері. Дж. Резулли: «Шығармашылық дарындылық белгілері байқалатын балалар стандартты оқыту бағдарламасынан тыс кеңейтілген деңгейде оқыту мүмкіндіктерін қажет етеді», – деп көрсетеді [4; 7].

Дарынды балалармен жұмыс жүйесін ұйымдастыру мұғалімдерді даярлау практикасына өзгеріс енгізуді талап етеді. Бұл педагогтарда сабақ және сабақтан тыс уақытта дарындылықты анықтау, қолдау және дамыту бойынша арнайы іскерліктерді қалыптастырудың қажеттігін көрсетеді.

Сонымен, терең білім мен танымдық біліктер оқушылардың ақпаратты теориялық, танымдылық негізде қорыта алуға мүмкіндік беріп, интеллектуалдық белсенді ойлауын жандандырып, шығармашылыққа ұмтылдырады. Оқушының белсенді танымдық ойлауы арқылы ақыл-ойында жүйеленіп, оның танымдық ізденімпаздық нәтижесі ретіндегі шығармашылық дарындылығы түрінде көрініс береді.

Әдебиет

- 1 Хайдарова С. Оқушылардың шығармашылық дарынын дамыту //Бастауыш мектеп. – №4. – 1997. – 23-25 б.
- 2 Шығармашылық дарынды дамыту бағдарламасы. – Алматы: Рауан, 1991.
- 3 Тұрғынбаева Б. Кіші жастағы оқушылардың шығармашылық қабілеттерін дамыту //Бастауыш мектеп. –№7. – 1997. – 54-55 б.
- 4 Түлкібаева Ә. Дарындылық бастауы //Бастауыш мектеп. – №7. – 1997. – 52-53 б.
- 5 ТүлкібаеваӘ. Дарындылық бастауы //Бастауыш мектеп. – №7-8. – 1997. – 61-63 б.
- 6 Кәрімбаев Р. Білімді қалыптастырудың тиімді әдістері //Бастауыш мектеп. – №2. – 1994. – 51-55 б.

ӘОЖ.372.881.111.1

**Ағылшын тілі сабағында оқушылардың
шығармашылық қабілеттерін білім-білік арқылы
қалыптастыру**

Ниязова Н.,6В01703 - Шетел
тілі: екі шетел тілі білім беру
бағдарламасы бойынша ШТА-47
оқу тобының білім алушысы,
Әлкей Марғұлан атындағы
Павлодар педагогикалық
университеті

Резюме

В статье рассматриваются вопросы формирования творческих способностей учащихся на уроках английского языка через знания и умения.

Abstract

The article deals with the formation of students' creative abilities in English lessons through knowledge and skills.

Шет тілі - жалпы білім беретін пән болғандықтан шет тілін үйрену кезінде оқушылар білім, білік және дағдыларға ие болады, жалпы білім беру көкжиегін кеңейтеді, жеке қасиеттерін, адамгершілік құндылықтарын, көзқарастары мен сенімдерін дамытады. Шет тілі сабақтарында оқушылардың шығармашылығын қалыптастыру және дамыту қажет, сондай-ақ, оқушылардың шектен тыс ойлау және шешімдер қабылдау қабілетін қалыптастыру және дамыту секілді өнімділік береді.[1] Оқу процесінде мұғалімдердің міндеті - оқушылардың дамуы, олардың шығармашылығын дамыту және жалпы жеке тұлғаны тәрбиелеу. Адам іс-әрекетінің ең жоғарғы формасы, өзін-өзі және сыртқы қоршаған ортаны тануы мен дамуына жол ашуы танымдық қабілеттің негізгі ерекшеліктерінің қатарына жатқызуды да шығармашылықтың белгілі бір бөлігі арқылы жүзеге асырылатын үрдіс. «Шығармашылық» ұғымының негізгі теориясын зерттеген С.Л.Рубинштейн «Оқушы шығармашылығының ерекшелігі оның сапалы түрде мақсатты әрекет жасауымен анықталады» дегендей, кез келген тұлға өз бойында шығармашылықтың қандай да бір деңгейіне ие және де бұл әр адамды өзіндік бір даралығы мен түр сипатына қарай ерекшелікке жетелейді.[2] Сәйкесінше, әр оқушының бойында өзіне тән шығармашылық қасиеттері мен біліктері бар болғандықтан,

олардың осындай өзгешелікке толы тұлғалық құндылықтарын сабақ өткізу барысында білім арқылы дамытып, жаңғыртуды қарастыруға мүмкіндік береді. Әйгілі психолог Л.С.Выготскийдің түсінігі бойынша шығармашылықтың сипатын жаңалық ашатын іс-әрекет ретінде алуға болады. Сонымен қатар, осы тақырыптың мағынасын тереңінен ашып, зерттеген психологтардың бірегейі Я.А.Пономарев шығармашылықты сол іс-әрекеттің дамуы ұғымымен бірдей дәрежеге қояды. Сана мен белсенділік қағидасы педагогикалық көшбасшылықтың саналы, белсенді және шығармашылықпен байланысын білдіретін оқушылардың іс-әрекетімен анықталатынын атап айтуға болады.[3, 15 б.]

Ағылшын тілін үйрену процессі шығармашылық тәуелсіздікті қалыптастыруға және оны жаңғыртуға мүмкіндіктер жолын ашады. Өйткені ағылшын тілі пәні әрбір оқушыдан жеке жұмыс жасауды талап ететін тапсырмалар мен жаттығуларды орындауға, өз ой-пікірлерін еркін түрде жеткізу үшін диалогтық немесе монологтық тілдік материалдарды қолдануға мүмкіндік бере алады. Осылайша, тәуелсіз әрі дербес шығармашылықтың мәнін ашуда және оның құрылымына анализ жасау барысында шығармашылық тапсырмалар, жеке жұмыстар, тесттілер, үй жұмыстарын және басқа да шығармашылық әдістерді анықтауға болады. Бұл жұмыстың негізгі мақсаты - ағылшын тілі сабағы барысында білім алушы тұлғасындағы тәуелсіз шығармашылықты ашуға көмектесетін тәсілдерді атап өту, оны қалыптастыру және дамыту мәселелеріне шешім қарастыру.

Білім алушылардың шығармашылық тәуелсіз қабілеттерін қалыптастыру шығармашылық ой-өрістің және де осы компоненттердің дамуымен тығыз байланысты:

1. Аналитикалық компоненттер - сәйкесінше тұжырымдамалық-логикалық ойлау, ұтқырлық, тапқырлық, шапшаңдық, саралау қабілеттері және т. б.

2. Эмоционалды компоненттер - кескіндердің жарқындығы, оқиғаларды, фактілерді, құбылыстарды және т.б. эмоционалды бағалау.

3. Шығармашылық компоненттер - ұтымды шешімдерді іздеу, стандартты емес (даралықтың көрінісі, өзіндік ерекшелігі, стереотиптерді жеңу), нәтижені болжай білу, іс-әрекеттегі ең жақсы білім мен дағдыларды синтездеуге ұмтылу, мүмкін болатын нұсқалардың ішінен ең қолайлы шешімді таңдау және таңдаудың дұрыстығын негіздеу мүмкіндігі. [4, 58 б.]

Оқушылардың шығармашылық қабілеттерін даму жолына бастау үшін ұстаздың өзінің біліктілігі мен кәсібилігін ұтымды қолдана алуы аса маңызды орынға ие. Дәлірек айтқанда, мұғалім оқушы бойында шығармашыл тұлғаны қалыптастырудың жолдары мен ерекшеліктерін, оқушының рухани өсуі үшін қолайлы орта

жасай алуды, шығармашылық қабілеттері мен оның даму деңгейін анықтай білуі, сонымен қатар, қабілеттерді дамытуға бағытталған оқу бағдарламасын жоспарлай алуы қажет. Оқушының шығармашылық іс-әрекетіне жағдай туғызу дегеніміз - оқушыны ойлай білуге үйрету екені сөзсіз. Мектеп табалдырығын жаңа аттаған бүлдіршіннен шығармашылық қабілетті талап етпес бұрын, оны соған үйреткен жөн. Оқушының зейінін, есін, қиялын, интеллектісін дамыта отырып, ойлау қабілетін, шығармашылық іс-әрекетін жоғары деңгейде көтеруге болады.[5]

Ағылшын тілі сабағы барысында білім алушылардың шығармашылық дербестігі үшін сыныпта қажетті орта жасаудың төменде келтірілгендей бірнеше факторлары ұсынылады:

1. Ашық форматтағы сұрақтар мен шығармашылық тапсырмаларды орындату арқылы оқушылардың ойлау кеңістігін мидағы шекараларға қарағанда одан да кеңірек ойлауға шақыру. Бұл оларға әртүрлі және өзгеше көзқарастар мен ой-пікірлерінің түзілуіне және сол секілді дара идеяларды зерттеуге өз әсерін тигізеді.

2. Шығармашылық тапсырмалардың шешімдерін табу үшін оқушылардың бірлесіп жұмыс жасауды талап ететін топтық жұмыстар мен оқушылар арасындағы өзара пікірталастарды ұйымдастыру қажет.

3. Білім алушылардың шығармашыл толғанысын және шабытын ашу үшін сабақ өткізу кезінде сабақ тақырыбына және оның мәнмәтініне

сәйкес суреттер, бейнежазбалар немесе өнер туындылары секілді түрлі көрнекілік құралдарын қолданысқа кіргізу керек.

4. Оқушыларды әңгімелеу, өлең жазу немесе сахна көрінісін ұйымдастыру жаттығулары сияқты іс-шараларға тарту өнер мәнерімен айналысуға көптеген өз үлесін қосады, сәйкесінше, оларға осындай іспен айналысу үшін мүмкіндіктер ұсынған жөн.

5. Шығармашылық дербестікке деген сенімділікті арттыру үшін сыни ойлауды жетілдіріп, үнемі оқушымен өзара кері байланыс орнатып, әрқашан күш-жігер беріп отыру қажет.

6. Жазылым (Writing) шеберлігіне байлынысты тапсырмалардың жазылу форматы мен стиль түріне қарай дамыту мақсатында оқу бағдарламасына алуан түрлі әдебиеттер мен жанрларды енгізуге болады. Себебі мұндай әдіс оқушы игілігі үшін қоршаған ортаның жалпы көрінісі мен оған деген көзқарастарының және идеяларының жаңа қырынан дамып қана қоймай, өзгеше пікір қалыптасуына ерекше мүмкіндік береді.

Қазіргі таңда көптеген білім беру орталықтарында сабақ өткізу барысында АКТ қолдану өзекті тақырыптардың біріне айналды. Мысал ретінде Power point, Quizlet, Kahoot, Wordwall және сол секілді басқа да қосымшаларды жатқызуға болады. Мұндай шығармашылық қосымшалар жүйесі өзінің практикалық және

интерактивті ерекшеліктерімен дәстүрлі оқыту әдістеріне қарағанда оқушылардың қызығушылығын әлдеқайда арттырады және ынталандырады. Сондай-ақ, осындай қасиетке ие бағдарламалар оқытудың визуалды, аудио және кинестетикалық элементтерін қамтығандықтан, білім алушыларға алуан түрлі оқу стильдеріне сәйкес келетін тәсілдермен білім алуға мүмкіндік беріп қана қоймай, ақпаратты қабылдау қабілеттерін жетілдіре түседі. Шығармашылық қосымшаларының тағы да бір атап өтуге болатын ең тиімді қырларының бірі - виртуалды тапсырмаларды қолдана отырып, оқушылардың оқу бағдарламасында меңгерген білімдерін тексеру және жетістіктерін аңғару. Осы тұстан бірнеше шығармашылық қосымшаларын атап өтуге болады. Олар:

1. Canva - оқушылар үшін көрнекілікті, презентациялар, плакаттар және басқа материалдарды жасауға мүмкіндік беретін графикалық дизайн платформасы.

2. Book Creator - мәтіндер, суреттер және аудиолар арқылы жеке сандық кітаптар жасауға мүмкіндік беретін қосымша.

3. Mind meister - ақпаратты құрылымдауға және оның ең маңыздыларын оқшаулауға, әртүрлі мағлұматтардың өзара байланысын көрнекі түрде көрсетуге мүмкіндік беретін жазу әдісін қамтитын бағдарлама.

4. Kahoot! - ойынға негізделген интерактивті викториналар мен сауалнамалар құруға және бөлісуге мүмкіндік беретін оқыту платформасы.

5. Quizlet - оқуға арналған карталар түрінде ұсынылатын кез-келген ақпаратты оңай есте сақтауға мүмкіндік беретін тегін қызмет.

6. Puzzle English - бейне және аудио пазлдары бар қызықты қосымша, сондай-ақ игерілген дағдыларға қарамастан ағылшын тілін үйренуге арналған басқа да шеберлікті арттыру мақсатында қолдануға болатын қызықты тапсырмалардан тұрады. Оқыту бағдарламасы тілді меңгеру деңгейіне, қол жетімді уақытқа және қойылған мақсаттарға қарай жеке оқу жоспары құрылады.

7. Wordwall - білім беруде оқу әрекеттерін жасауға арналған тегін онлайн оқу ресурсы. Оның көмегімен мұғалімдер сабақ барысында талқылауды қажет ететін тақырыпты Wordwall-ға енгізе алады және викториналар, сөздік ойындар, лабиринттерді қуу және т.б. сияқты әртүрлі әрі толығымен теңделетін әрекеттерді тандай алады.

8. Socrative - бұл оқу орындарындағы сабақ беру кезінде қоладылатын викториналар, ғарыштық жарыстар өткізуге арналған онлайн-сервистік қосымша.

9. Edpuzzle - бейнені жылдам бағалауға арналған тапсырмалар топтамасына айналдыруға мүмкіндік береді. YouTube, Khan Academy, Crash Course қосымшаларынан бейнелерін тандап немесе жүктеп алуға болады. Бейненің керекті бөлігін қиып алып,

сауалнаманы кез келген бөлігіне қою қажет және оқушыларға тапсырманы орындатып, үлгерімін қадағалауға болады.

10. HelloTalk - пайдаланушыларға ағылшын тілі иесімен сөйлесу арқылы ағылшын тілін үйренуге мүмкіндік береді. Мәтіндік хабарламалар, дауыстық жазбалар, дауыстық қоңыраулар, бейне қоңыраулар және тіпті сызбалар арқылы әлемнің түкпір-түкпіріндегі адамдармен байланыс орнатуға болады. Қосымша, сонымен қатар, пайдаланушыларына сұрақтар қоюға және ағылшын тілі иесімен кері байланыс алуға мүмкіндік береді!

Жалпылай алғанда, ағылшын тілі сабақтарында шығармашылық қосымшаларды қолдану білім алушыларға оқу тәжірибесін жетілдіруге, сыни тұрғыдан ойлау және проблемаларды шешу дағдыларын дамытуға, өз жұмысында шығармашылық пен жаңашылдықты ынталандыруға мүмкіндік береді. Ұстаздарға оқушылардың белсенділігі мен ынтасын сақтау барған сайын күрделі және бәсекеге қабілетті әлемде табысқа жету үшін қажетті дағдыларды дамытуда маңызы зор.

Қорыта айтқанда, ағылшын тілі сабақтарында оқушылардың шығармашылығын арттыру - оқушыларға проблемаларды жақсы шешуге, сыни тұрғыдан ойлауға және тиімді коммуникатор болуға көмектесетін негізгі дағды. Бұл оларға өздерін ерекше және тартымды тәсілдермен көрсетуге, оқып жатқан материалмен тереңірек айналысуға көмектеседі. Оқушылардың шығармашылығын арттыру сыныптан тыс және олардың болашақ кәсіби талпыныстарына дейін созылатын көптеген артықшылықтарға ие болуы мүмкін.

Әдебиет

1. Zakirovich, G. B. (2023). ACCURACY AND FLUENCY IN LANGUAGE TEACHING. International Journal of Social Science & Interdisciplinary Research ISSN: 2277-3630 Impact factor: 7.429, 12(05), 19-25

2. Выготский Л. С. Педагогическая психология - Москва, 1967 - 534 с.

3. Дашина Н. С. Психология и педагогика. Юнит 2. Общая педагогика - Москва: Современный Гуманитарный Университет, 1999.

- 60 с.

4. Маслыко Е. А. Настольная книга преподавателя иностранного языка - Изд. 9-е, стереотип. - Минск: "Вышэйшая школа", 2004 - 522с.

5. Тұрғынбаева Б. А. Шығармашылық қабілеттер және дамыта оқыту - Алматы, 2001 ж. - 47 с.

Жанатова А.,
6B01703 - Шетел тілі: екі шет тілі
білім беру бағдарламасы бойынша
білім алушы, Ә.Марғұлан атындағы
Павлодар педагогикалық университеті

Резюме

В статье рассматриваются средства обучения на уроках английского языка.

Abstract

The article discusses the means of teaching in English lessons.

Ағылшын тілін оқытудың тарихы жүз жылдап есептелінеді. Орта мектепте ағылшын тілін оқытудың тарихы 20 ғасырдың ортасынан басталады. Өзінің даму тарихында ұзын-сонар кезеңді басынан өткерді. Содан бері білім саласына көптеген өзгерістер енгізілді. Тілді меңгерудің дәстүрлі тәсілдерінен бастап, жаңа технологияларды пайдалана отырып, интерактивті әдістерді қолдану аясы кеңінен тарай бастады.

Мұғалімнің біліктілігі оның қаншалықты оқыту құралдарын дұрыс қолдануы мен уақытты дұрыс жүйелей білуінде жатыр.

Оқыту құралдары – оқу-тәрбиелеу процесін ұйымдастыру мен өткізу үшін көмек ретінде қолданылатын техникалық және техникалық емес құрал-жабдықтар, заттар жиынтығы. Ең басты оқыту құралы – бұл оқулық. Ол белгілі бір сыныпқа арналған оқу-әдістемелік кешеннің жүйесін қалыптастырады. Оқулықтың негізгі бөлігі бөлімдерден (Units) тұрады. Әр сабақтың құрылымы сөйлеуге үйретуді қалыптастыру жолдарын көрсетеді. Мысалы, 7 сыныптың оқулығында әр Unit-тің бірінші бөлігі жаңа сөздер және ауызша сөйлеу мен оқылым (Reading) дағдысын жетілдіру үшін, екінші бөлігі жазуға (Writing), үшінші бөлігі айтылымға (Speaking) арналған. Кітапты қолданудың ең тиімді түрі – берілген тапсымаларды түсіндіре отырып балаларға қосымша суреттер, карточкалар дайындап, интерактивті тақтада жаңа тақырып бойынша викториналар, квиздер жасау арқылы оқушылардың естерінде ұзақ сақтау мақсаты үшін әртүрлі көрнекілік қолданады. Сонымен қатар ағылшын тілін оқытуға қосымша құралдар да кіреді. Қосымша құралдарға оқу-әдістемелік кешеніне кірмеген, міндетті емес құралдар: транспаранттар, кодоматериалдар, диафильмдер, карточкалар, ойыншықтар, АКТ құралдары т.б заттар жатады. Қосымша құралдарға сабақтың тақырыбын бекіту және

оқушылардың терең түсінуі үшін әдіс-тәсілдер де кіреді. Ағылшын тілін оқыту үшін мұғалім шет тілін оқыту әдістемесіне сүйенеді.

Әдістеме – сабақта қолданылатын білім көлемі мен мазмұнын негіздей отырып және оны оқытудың тиімді әдістерін зерттейтін бір сала. Ал әдістеме білімді бекіту үшін әдістерді қолдану арқылы жүзеге асады. Әдістер – белгілі бір тақырыпты оқытудың жолдары. [1, 9-29 б.].

Ұлы педагог В.Сухомлинский «Ойынсыз, музыкасыз, ертегісіз, шығармашылықсыз, қиялсыз толық мәніндегі ақыл-ой тәрбиесі болмайды»-, деп атап өткендей сабақ барысында дидактикалық ойын әдістерін қолдану арқылы сабақ балалар үшін өте қызықты, белсенді әрі пайдалы болады.

Дидактикалық ойын – баланың қызығушылығына негізделген оқыту құралдарының бірі. С.Ахметов, А. Алдабергенов, Н.К. Ахметов, Ж.С. Хайдаров, М.В. Кларин, А. Қайырбекова, Г. Төлтаева, А. Әбселемова, А. Әбішова және т.б. ғалымдар дидактикалық ойындардың мазмұны мен маңызын зерттеген. А. В. Қонышеваның пікірінше, оқыту барысында ойын түрлерін қолдану оқу-тәрбие процесін анағұрлым сапалы ететінін атап өтеді. Себебі, ойын әр қатысушының белсенді танымдық сабаққа қатысуға барынша мүмкіндік береді. Оқыту құралдарының түрлері болып саналатын ойын және көрнекілік қолданудың функциялары: [2, 2 б.].

1. Оқыту функциясы - есте сақтауды, зейінді, ақпаратты алу жүйесін дамытады, сонымен қатар шет тілінде сөйлеу және түсіну дағдыларын дамытуға ықпал етеді. Оған тақырып бойынша Kahoot арқылы логикалық сұрақтар қоюға, ойын ойнатуға, квиз жасауға болады. Quizlet, Wordwall, Prezi арқылы жаңа лексикамен таныстырады және кейін қызықты тест ұйымдастыруға болады. Осы қатарға «Board game» ойыны кіреді: мұғалім оқушыларды екі топқа бөліп, түстер, сандар, сөздер айтады. Айтылған сөздерді оқушылар қатесіз жазу керек. Кезек-кезекпен жазып, соңында қай топта ең аз қате болса, сол топ жеңеді. [3, 7-8 б.]

2. Тәрбиелік функция – тәрбиелік мән-мағынасы бар заттарды түсіндіру үшін әртүрлі көрнекілік қолдану арқылы бала санасына әсер ету. Мысалы: сабақ барысында арнайы тәлім-тәрбие беретін текст оқытып, видео көрсетуге болады. Кейін балалар не түсінгендерін, қандай тәрбиелік ой түйгендерін квиз арқылы немесе плакатка сурет, кесте сызу арқылы ағылшынша жеткізеді. Тақырып бойынша дебат, топтық, жұптық жұмыс әзірлеуге болады. Мұндай жағдайларда білім алушылар сөйлеу этикетін үйренеді.

3. Коммуникативті функция - шет тілінде сөйлеу білім және қарым-қатынас мақсатын дамыту үшін қолданылады. Бұл

функцияны атқару үшін (Don't laugh, don't smile) ойынын атап өтуге болады. Мұғалім сұрақ қояды:

What did you eat for dinner yesterday?

Who is your best friend?

Оқушы болса күлмей шындыққа жанаспайтын жауаптармен жауап беруі керек: "I ate a dog yesterday", "A butterfly is my best friend."

Бұл жерде мұғалімнің барынша оқушының жауабына күлкілі әрі қызықты жауап беруі маңызды: "Ааа, бәсе! Қаланың барлық иттері қайда жоғалып кетті десем.. " сынды жауаптары дайын болуы тиіс.

4. Даму функциясы-жеке тұлғаның когнитивті дағдысын дамытуға бағытталған. Мысал үшін «Hangman» ойынын алайық. Бұл ойында бір адам сөз ойлап тауып, тақтаға әріптерді жазады. Әр оқушы кез-келген әріпті ұсынып, егер сол әріп сөзде болса, онда ол тақтаға жазылады. Егер жоқ болса, онда тақтаға «hangman» яғни дар ағашының бөлігі салынады. Қатысушылар сөзді толық болжай алған кезде ғана жеңеді. Ойынның барлық осы функциялары шет тілін үйренуге ғана емес, сонымен қатар оқушының ойлау, саралау жүйесін дамытуға көмектеседі.[4, 65-67 б.].

Ойын жүйесінің сабақ үрдісінде тәрбиелік әрі танымдық рөлі өте үлкен. Себебі ойын ойнау арқылы өз білімдерін күнделікті өмірдегі нақты жағдайда қолдана білуге үйретеді. Бұрынғы өткен сөздер мен сөз тіркестері және грамматикалық материалдар қайталанатын. Ойын әдісі – оқыту құралы ретінде өте тиімді әрі нәтижелі болады.

Оқыту құралдарының айырылмас бөлігі болып саналатын оқытудың жаңа технологияларын меңгеру – 21 ғасырдағы мұғалімдерге қойылатын талаптардың бірі. Оқыту құралдарының қосымша бөлімдеріне кіретін ақпараттық-коммуникациялық технологияларды (АКТ) қолдану оқушының ақыл ойын дамытады, шығармашылық белсенділігін арттырады, ұжымдық іс әрекетке тәрбиелейді, когнитивті ойлау дағдысын қалыптастырады, жан-жақты ізденушілігін жетілдіріп, критикалық ойлау жұмысын дамытады. [5, 3 б.].

Заманауи қоғамда презентациялар, электрондық кестелер, ғаламтор, электронды кітапханалар, бейнелер, дидактикалық материалдар, графикалық пакеттер құралдары кіреді. Белгілі бір тақырыпты Canva, Prezi, Power Point секілді қосымшалар арқылы презентация жасап, ашық мәліметтер түсіндіруге болса, тақырыпқа қатысты сөздер мен пайдалы фразаларды Quizlet, Wordall, Cake, Google Form, Kahoot арқылы үйретуге болады. [6, 9 б.].

Келесі оқыту құралдарының түрі - оқушылармен жиі байланыс жасау. Оқытуды тиімді жүргізу үшін мұғалімдер оқушылармен үйлесімді қарым-қатынас орнатуы тиіс. Ағылшын коммуникациялық қарым-қатынасты қажет ететін пән. Орта мектепте оқушылардың тілдік дағдылары әртүрлі болып келетіндіктен, барлығымен бірдей жақсы диалог құралмайды. Сыныптастарының алдында қате жасаудан қорқып, ұялатын оқушылар да бар. Сол үшін оқушылармен байланыс жасағанда жұмсақ сөйлеп, қателеріне қатал қарамаған абзал. Олардың талпынысын қолдап, тәуекелге барып, тілдік кедергілерін жеңуге көмектесіп, сабырмен және ақылмен қателерін жөндеу керек. Сабак барысында барынша «Well done!», «Good job!», «You are great!» «Go ahead!» сөздерін қолданған абзал. Оқушылардың мұғалімге деген сенімі пайда болса, пәнге деген қызығушылығы мен ынтасы артады. Диалог құру барысында қолданылатын пайдалы фразалармен бөліскен жөн.

Қорытындылай келе, оқыту - қазіргі білім саласында белгілі бір бағдарлама мен жоспарды ескере отырып, мұғалім мен оқушылардың белгіленген мақсатқа жетудегі бірлескен іс әрекеті. Ал оқытуда жетістікке жету үшін мұғалім оқыту құралдары мен әдістерге сүйенеді. Оқытудың ең басты құралы - оқулық ағылшын тілін үйренудің ең маңызды негізі. Оқулықсыз балалар ешқандай жетістікке жете алмайтыны хақ. Ал оқулықтағы бар пайдалы мәліметті толықтырып, балалардың қабылдау және түсіну үрдісін жеңілдету үшін қосымша құралдар пайдаланған өте тиімді. Шет тілін оқытуда қосымша құралдар мен әртүрлі әдістерді қолдану оқушылардың басқарушылығын, шығармашылық мүмкіндіктерін, танымдық белсенділігі мен логикалық ойлауын, жан-жақтылығын дамытуға ықпал етіп, көкжиектерін кеңейтеді.

Әдебиет

1. Амандықова Г.Н., Мұхтарова Ш.Е., Баймұқанова Б.С., Бисенғалиева А.Н. Шет тілін оқыту әдістемесі: Оқу құралы. – Астана: Фолиант, 2007. - 264 с.
2. Дюсебаева А.А. Мектепке дейінгі жастағы балаларға ағылшын тілін оқытудың әдістемесі // Ағылшын тілі бастауышта. №3. 2021. – 2 с.
3. Шегебаева Б.М. Ағылшын тілін оқытуда ойын әрекетін пайдаланудың рөлі // Ағылшын тілі бастауышта. №3. 2021. – 7-8 с.
4. Е.А. Лобузова, О.В. Афанасьева. Игра как способ обучения иностранному языку [Электронный ресурс]//

Cyberleninka.ru: информ.-справочный портал. № 4., 2020. – 66-67
с.URL: <https://cyberleninka.ru/article/n/igra-kak-sposob-obucheniya-inostrannomu-yazyku/viewer>

5. Жаңа АКТ-ны сабақта пайдаланудың тиімділігі
[Электронный ресурс] // stud.kz: информ.-справочный портал. 3 с.
URL: <https://stud.kz/referat/show/30558>

6. Ақпараттық-коммуникациялық технологиялар
[Электронный ресурс] // stud.kz: информ.-справочный портал. 9 с.
URL: <https://stud.kz/prezentatsiy/id/39576>

ӘОЖ. 14.29

Ерекше балаларға қарапайым математикалық есептер шығару

Серікбаева В.Е.,
п.ғ.к., аға оқытушы,
Қызылорда «Болашақ» университеті
(Қызылорда қаласы)

Резюме

Статья посвящена проблеме обучения математике особенных детей в обществе.

Abstract

The article is devoted to the problem of teaching mathematics to special children in society.

Ерекше білімді қажет ететін балаларды математикаға оқытудың негізгі мақсаты – өзіндік өміріне және кәсіби еңбегіне қажетті қолайлы математикалық білім, біліктілік дағдылар жүйесін меңгерту.

Математика пәнін оқуда арнайы мектеп оқушылары қабылдау мүмкіншіліктерінің шектеуліктеріне байланысты алған ақпараттарын пайдаланып, сақтауда және өңдеуде көптеген қиыншылықтарға кездеседі. Бұл балалардың таным қызметтерінің бұзылуына байланысты. Сонымен қатар, кейбір оқушыларда ұсақ қол моторикасының жеткілікті дамымауы байқалады, бұл олардың сандарды жазуды, сызуды игерулерін қиындатады.

Ерекше білімді қажет ететін балаларды математикаға оқытудың келесідей ережелері бар:

- педагогтердің басшылығымен (арнайы тапсырмасы бар ойындар);
- бастама бойынша туындайтын дербес қызмет барысында бала (пайдалану барлық көптеген себептер, олар жеткізеді ұжымдағы балалардың күнделікті өмірі және балалар іс-әрекетінің әртүрлі түрлері.) Балалармен түзету-дамыту жұмысында көрсетілген жолдар

- даму математикалық қабілеттерін есепке алу психофизикалық ерекшеліктері;

- дамуға ықпал ететін пәндік-дамыту ортасын құру әр бала үшін қол жетімді және мағыналы математикалық көріністер қызметі;

- пән бойынша математикалық түсініктерді кезең-кезеңімен қалыптастыру;

- практикалық, ойын, қарапайым оқу және сөйлеу әрекеттері. Ерекше балаларда математикалық түсініктерді қалыптастыру әр түрлі қызмет түрлері:

- Күнделікті өмірде; балалардың назарын бір-біріне аудару, көмек көрсету, математикамен ұжымдық қызметке қатысу мазмұны, оған байланысты туындайтын сезімдердің бірлескен көрінісі нәтижесі;

- Арнайы ойындар мен жаттығуларда;

- Сюжеттік-дидактикалық және театрландырылған ойындарды оқытуда, мұнда оқшаулау, хабардар болу және қайта құру сандық, шамалы, кеңістіктік-уақыттық қатынастар қызметтің мақсаты мен құралы болды;

- Математикалық түсініктерді қалыптастыру бойынша GCD-де;

- Жеке түзету және дамыту жұмыстары кезінде. Математикалық түсініктерді қалыптастыру бойынша сабақтар құру кезінде ерекше білімді қажет ететін балаларды математикаға оқытудың негізгі әдістемелік принциптерін ескеру қажет, мысалы қалай:

- оқытудың ойын түрі;

- қызмет түрлерінің өзгеруі;

- бағдарламалық материалдың қайталануы;

- алынған білім мен дағдыларды жаңа жағдайларға ауыстыруды қамтамасыз ету.

Математиканы оқытудың жалпы жүйесінде есептер шығару тиімді жаттығулардың бір түрі болып табылады. Есептер шығарудың ең әуелі балаларда толық, бағалы математикалық ұғымдарды қалыптастыруда, олардың бағдарламаны анықтап берген қисыншыл білімді игеруде өте маңызды мәні бар. Есептер балаларда жаңа білімді қалыптастыратын және бұрыннан бар білімдерін пайдалану жолында пысықтала түсетін нақты материал болып табылады. Білімді қалыптастыруға арналған нақтылы материал мәнін атқара отырып, есептер: қисыншыл білімді іс жүзінде оқытуды өмірмен байланыстыруға мүмкіндік береді.

Есептер шығару балаларда, әрбір адамға оның күнделікті өміріне қажетті іскерлікті, білікті қалыптастырады. Есептер шығару арқылы, балалар танымдық және тәрбиелік тұрғыдан алғандағы маңызды ұғымдармен танысады. Есептер шығару оқушылардың ақыл-ойының дамуына өте игі әсерін тигізеді, себебі ол анализ және синтез нақтылау және абстракциялау, салыстыру, жалпылау сияқты ойлаумен жүргізілетін кезеңді талап етеді. Математиканы оқытуда

есептің алатын орны ерекше. Оны оқытудың негізгі мақсаты – математикалық есептердің белгілі бір жүйесін шешу әдістемесін оқушыларға үйрету, түсіндіру.

Есептер балаларда жаңа білімді қалыптастыратын және бұрыннан бар білімдерін пайдалану процесінде пысықтала түсетін нақтылы материал болып табылады. Есептер шығару арқылы балалар танымдық және тәрбиелік тұрғыдан алғандағы маңызды фактілермен танысады. Сондықтан есепті шешу-оқытудың мақсаты ғана емес, сондай-ақ құралы да. «Есеп» деп – жауабы арифметикалық амалдардың көмегімен тұжырымдалған сұрақты түсінеміз. Демек есептің шарты мен сұрағы болады, сұрақсыз есеп болмайды. Есеп бір амалмен шығарылса жай есеп деп, екі, одан да көп амалмен шығарылса құрама есеп деп аталады. Бастауыш буын математика курсына әр алуан жаттығулар кездеседі.

Есеппен жұмыстың басты кезеңі – есеп терминін енгізу және есептің құрама бөліктерімен оны талдау және шешу кезеңдерімен таныстыру.

Балаларды есеп шығаруға үйрету – берілген мәліметтер мен ізделіп отырған мәліметтер арасындағы байланысты тағайындау және соған сәйкес арифметикалық амалдарды таңдап алу, содан кейін оны орындау.

Есеп шығарудағы оқушылар игеруге тиісті біліктегі негізгі білім беретін мәліметтер мен ізделіп отырған мәліметтер арасындағы байланысты игеру болып табылады. Оқушылардың бұл байланыстарды қаншалықты жақсы игергендігі олардың есеп шығара білу білігіне байланысты. Осыны ескере отырып, бастауыш кластарда шешуі берілген мәліметтер мен ізделінді арасындағы байланыстарға негізделетін, тек олардың нақты мазмұны мен берілген сан мәліметтері жағынан ғана айырмашылығы болатын, бір топ есептермен жұмыс жүргізіледі. Мұндай есептер тобын бір түрдегі есептер деп атаймыз.

Оның басты мақсаты – балаларды өмірде кездесетін түрлі жағдайлардың олардың біртіндеп күрделену жағын ескере отырып (берілген және ізделініп отырған мәліметтері арасындағы қандай да бір байланыстарын саналы түрде тағайындауға үйрету.) Осыған жету үшін мұғалім есептер шығаруға үйрету әдістемесінде қандай да бір мақсаты бар біркезеңді ескеруі тиіс.

Әдебиет

1. Баряева Л.Б. Математическое развитие дошкольников с интеллектуальной недостаточностью. – СПб, 2003

2. Капустина Г.М. Формирование элементарных математических знаний и представлений у детей дошкольного возраста.

3. Қ. Қоожабаев Математиканы оқыту әдістері 81-87 б.
4. Ж. Вейсеков, Д. Рахымбек, Т. А. Шаринов Математиканы оқыту әдістеріне арналған оқу құралы
5. Ә.Қ. Қағазбаева Ж. Қайдасов Математиканы оқыту теориясы мен әдістемесі бойынша практикум. Алматы : «Ғылым» ғылыми баспа орталығы 2003-100 б.

ӘОЖ374.3.16

Инклюзивті білім беру жағдайында бағалаудың критерийлері

Рысқұлова А.Ә.,
магистр, аға оқытушы,
Қызылорда «Болашақ» университеті,
(Қызылорда қаласы)

Резюме

В статье рассматривается проблема инклюзивного образования как инновационного процесса, позволяющего осуществить обучение, воспитание и развитие всех без исключения детей независимо от их индивидуальных особенностей, учебных достижений, родного языка, культуры, психических и физических возможностей.

Abstract

The article deals with the problem of inclusive education as an innovative process that allows for the training, education and development of all children without exception, regardless of their individual characteristics, educational achievements, native language, culture, mental and physical capabilities.

Кіріспе. Ерекше қажеттілігі бар білім алушылар үшін жаңа бағалау жүйесін қолданудың ерекшелігі, ерекше қажеттілігі бар балаларда тоқсанда және оқу жылы ішінде сол және басқа да өлшем шарттарға қол жеткізу үшін жеткілікті уақыттың болуы болып табылады.

Инклюзивті оқытуда бақылау, тексеру және оқыту нәтижелерін бағалау – оқыту-тәрбиелеу үдерісінің ажырамас құраушысы болып табылады, оларсыз мұғалім мен оқушы арасында толыққанды өзара әрекет ету мүмкін емес. Бағалау – бұл қолданыстағы бағдарламалардың талаптарымен салыстырғанда пән мазмұнын меңгерудегі оқушының білім деңгейін анықтау үдерісі [1].

Теориялық талдау. Бағалау келесі көрсеткіштермен сипатталуы керек:

- адекваттылықпен, яғни орындалып жатқан әрекет (дидактикалық және оқу мәселелерін шешу) бойынша (оқушы, мұғалім) пайымдауларының өзін-өзі бағалау сәйкестігімен

(сәйкессіздігі) анықталынады;

- сенімділікпен, яғни бағалау тәсілі ретінде қолданылатын көрсеткіштермен байланысты.

Оқу жоспарының инвариантты бөлімінің пәндері бойынша бастауыш мектептің 1-сынып оқушыларының оқу жетістіктерін бағалау – вербалды түрде, ал 2- сыныптан бастап бағалау баллдармен жүргізіледі. Бағалау үдерісінде өз әрекетін бағалай алу маңызды болып табылады.

Жұмысты бағалау үдерісі келесі кезеңдерден тұрады:

- жұмысты орындау;

-бағалау критерийлерін жасау;

- белгілен генкритерийлер бойынша оқушының өз жұмысын бағалауы;

- сол критерийлер бойынша мұғалімнің оқушы жұмысын бағалауы және тексеруі;

- мұғалім бағасымен оқушы бағасын салыстыру;

- бағадағы келіспеушіліктерді анықтау.

Өзін-өзі бағалау тиімді болуы үшін оқушының мұғаліммен бағалануы қажет, жұмысбөлігін өзі таңдай алуы керек. Ол бағалау критерийлерін өзі анықтай алады. Мұндай тәсіл бағалау әрекетінде оқушының жауапкершілігін қалыптастырады. Ең алдымен, басқа балалардан ерекше, оқушының жеке бас жетістіктері бағаланады[2].

Оқушы бақылауға алынған тапсырманың күрделілігін, үй жұмысының көлемі мен күрделілігін өзі таңдай алу құқығына ие. Мұндай тәсіл кезінде талаптану деңгейі мен жетістікке жету деңгейінің ара қатынасы мұғалім жұмысының арнайы пәніне айналады. Сөйлеу тілінің бұзылыстары (моторлық алалия, дизартрия), психикалық дамуының тежелуі бар бастауыш мектеп оқушыларының талаптану деңгейі, соның ішіндегі жетістікке жетпеу реакциясы қалыптыға сәйкес болмайды[3]. Жаттығуларды сәтті орындағаннан кейін оқушылар күрделі емес, қарапайым тапсырмаларды орындауға кіріседі.

Нәтижелер мен талқылау. Балаларда қорғаныс реакциясы – төмендетілген деңгейде болса да жетістікті қолдауға ұмтылуы іске қосылады, яғни оларға талаптанудың төмендетілген деңгейі тән. Оқушының өзін-өзі бағалауы біртіндеп дифференциалдануы керек. Басқаша айтқанда, оқудың алғашқы күндерінен-ақ бала әр қайсының өз бағалау критерийлері бар көптеген дағдалардың жиынтығы ретінде өз жұмысын көре алуға үйрену керек. Мысалы, математика пәнінің тапсырмасы қателер саны, тазалығы, ынталылығы, күрделілігі бойынша бағаланады [4]. Жазбаша жұмысты (мысалы, үй жұмысы) бағалау кезінде орындалудың тек кемшіліктері мен қателіктерін ғана белгілемей, сондай-ақ сәтті орындалған барлық жерлерін белгілеп, ынталандыру жазбаларын жасау керек. Оқушы

мен мұғалім оқыту әрекетінің өнімдерін портфолиоға орналастырады.

Жоғарыда айтылып кеткендей, мектепте баллдармен берілген баға көрсеткішімен де бағаланатын білім деңгейіне, икемділігіне және дағдыларға деген талаптар арасында нақты арақатынасты орнататын және баға нормаларында іске асатын оқушыларды бағалау критерийлері жұмыс істейді.

Бағалау объектілері – бұл оқушының оқу әрекетінің құрамдас бөліктері: мазмұнды, операциялық, мотивациялық. Алайда, оқушылардың оқу әрекетін бағалау тек білім деңгейін, икемділігін және дағдыларын бағалаумен шектелмеу керек. Оқушылардың танымдық үдерістеріне, эмоционалды-еріктік саласына, сөйлеу әрекетіне мақсатты түрде бағытталған коррекциондық әсері нәтижесінде қалыптасатын тұлғалық өзгерістерді қадағалау және бағалау маңызды [5].

Бұл салада тұлғалық дамуды кешенді түрде анықтайтын сипаттамаларды, яғни жалпы оқыту және негізгі ұғымдардың қалыптасу деңгейі, практикалық және шығармашылық әрекеттердің тәжірибесі, эмоционалды-құндылықтық қатынастары, кәсіби бағытталуы және т.б. сипаттамаларды бағалау маңызды болып табылады.

Портфолио – бұл оқытудың белгіленген кезеңінде тұрақты, жинақталынған оқушының басты жұмыстары және жеке бас жетістіктерінің бағалары. Портфолио бағалау үдерісіне ғана емес, сондай-ақ, өзін-өзі бағалауға, жеке тұлғаға бағытталған бағаға, шынайы бағалауға жуықталған. Дәстүрлі бағалау әдістерінен портфолионың айырмашылығы бұл оқушының өзіндік жұмыс режиміндегі әрекеттерінің үдерісі мен нәтижелері туралы негізделген ақпаратпен мұғалімді қамтамасыз етуі, оның өз әрекетінің нәтижелері туралы өзіндік бағалық пайымдарын іске асырудың шығармашылық мүмкіндіктері мен дағдыларын жетілдіру.

Портфолионың ең басты артықшылығы оның оқыту сапасын әр түрлі позициялар бойынша жан-жақты және сан қырлы сипаттайтындығында: оқушының ойлау әрекетін, оның салааралық дағдыларын, мәселені анықтай алуын, ерекше міндеттерді шеше білуін, оқу пәндерін білуі және дағдыларды меңгеруін, нәтижеге қолжеткізуге дегентабандылығын және т.б. бағалау [6].

Оқыту портфолиясының педагогикалық идеясы бағалау формасы ретінде келесі жағдайларды қарастырады:

- екпінді оқушының білмейтіні мен істей алмайтынынан, бұл тақырып, бөлім, пән бойынша оның білетінімен істей алатынына ауыстыруды;

- сандық және сапалық бағалардың интеграциясын;

- сыртқы бағалауға қатысты өзін-өзі бағалаудың басымдылығын.

Инклюзивті сыныпта портфолио оқушылардың оқу жетістіктерін

бағалау критерийлерін жете толықтыратын бақылау мен бағалаудың маңызды құралы болып табылады.

Қорытынды. Мұғалім әзірлейтін портфолио процессуалды, яғни оқу әрекетінің белгілі бір мерзімін қамтуы және визуалды (оқушының әрекет өнімдерінің материалдарын мұғалім папкаға, қағазға арналған қорапқа және т.с.с.салады)болуы тиіс.

Портфолиоға оқушының оқу әрекетіндегі қиындықтары мен оны түзету процесін көрсететін ғана емес, сонымен қоса баланың мықты жақтарын айқындайтын материалдарда салыну керек. Жалпы алғанда, мұғалім портфолиосы психологиялық дамуында ерекшеліктері бар оқушының белгілі бір оқыту мерзімі барысында жеке жетістіктерін тіркеу, жинақтау және бағалау әдісіретінде қарастырылады[7].
Портфолио әзірлеу мұғалімге:

- баланың жеке мүмкіндіктерін ашуға;
- белгілі бір уақыт кезеңінде оқушының оқу жетістіктері динамикасын қадағалауға;
- жеке оқу жоспарының бала мүмкіндіктеріне сәйкестігі мен нәтижелігін анықтау,соғансай түзетулер енгізуге;
- оқушы тұлғасының қалыптасуы мен әлеуметтенуінің дамуын қадағалауға;
- бала,ата-ана, мұғалім арасындағы кері байланысты жүзеге асыруға көмектеседі.

Инклюзивті сыныпта оқушы өз бетімен жасайтындай портфолио енгізген жөн. Бұл мұғалімге бірқатар түзету міндеттерін шешуге мүмкіндік береді.

Осылайша портфолио бойынша жұмыс әрбір баланың жеке мүмкіндіктерін барыншаашуға көмектеседі.

Оқушы портфолиосының мақсаты келесіде:

- оқушыда оқуға деген жауапкершілікті және дер бестікті қалыптастыру;
- өзінің оқуымен әрекетінің нәтижелеріне сапалы баға бере алуын дамыту;
- өзіндік қызығушылықтары, бейімдері, қажеттіліктерін талдау және оларды өз мүмкіндіктерімен сәйкестендіре алуын дамыту. Ерекше білім беруге қажеттіліктері бар баллада өзінің дене жағдайын, зерде мүмкіндіктерін адекватты бағалау қабілетінің нашарлығын, қалыптылар мен салыстырғанда біршама жоғары немесе төмен өзін-өзі бағалауын ескерсек, бұл фактор тұлғаның жағымды қасиеттерін дамытуға көмектеседі;
- танымдық қызығушылықтар мен өздігінен біліп тануға дайындығын қалыптастыру;
- портфолионың материалдарын өздігінен іріктеу табыс жағдайын туындатып, өзін-өзі бағалауды және өз мүмкіндіктеріне сенімділікті арттыруға әкеледі.

Әдебиет

1. Даму мүмкіндіктері шектелген балаларға кіріктірілген (инклюзивті) білім беруді ұйымдастыру бойынша әдістемелік ұсынымдар. Астана: ҚРБҒМХаты №4.02.4.45.-2009.
2. Пугачев В.П. Руководство персоналом организации. Москва: Аспектпресс, 2005, 54с.
3. Дружилов С.А. Профессиональная компетентность и профессионализм педагога: психологический подход. Сибирь: Образование, 2005, 44с.
4. Маркова А.К. Психология профессионализма. Москва. Знание, 1996, 312с.
5. Ерекше қажеттіліктері бар балаларды жалпы білім беру үдерісіне енгізу үлгілерін дайындау. Әдістемелік ұсыныстар. – Астана: Ы.Алтынсарин атындағы ҰБА, 2015. – 48с.
6. Назарова Н.М. Арнайы педагогикадағы интеграция түсінігі. Екатеринбург: Знание, 2008, 264б.
7. Коркунов В.В., Брызгалова С.О. Арнайы білім алу қажеттіліктері бар баланы жалпыға білім беру ортасына енгізудегі арнайы білім берудің қазыргы заманғы үлгісі // Арнайы білім беру. 2006, №7, Б.7-12.

ӘОЖ 37.01

Девиантты мінез-құлық және оның пайда болу себептері

Ахмет Батырхан Русланұлы,
7М01101-Педагогика және психология
білім беру бағдарламасы бойынша магистрант,
Қызылорда Болашақ университеті
(Қызылорда қаласы)

Резюме

В статье рассматривается девиантное поведение и причины его возникновения.

Abstract

The article discusses deviant behavior and the causes of its occurrence.

Жеткіншек шақ – балалық шақтағы ең қиын және ең күрделі кезең. Бұл кезеңді өтпелі кезең деп те атайды. Себебі, бұл кезде жеткіншектер балалық шақтан ересек шаққа өтеді. Бұл кезде бала бойында көптеген өзгерістер болады. Ол анатомиялық, физиологиялық, интеллектуалдық, адамгершілік дамуында және оның әрекет түрлерінде өзгерістер болады.

Өтпелі кезеңде балалар сабағы өзгереді, жақсы оқып жүрген

балалар сабағы нашарлайды. Балаларда өзімдік «мен» сезімі пайда болады. Олар еркін жасауға құмар келеді. Тым еліктегіш болады. Өзімшіл бола бастайды. Жасөспірімдік шақта оларда өзін-өзі тануға күшті болады. Олардың өз көзқарастары мен пікірлері әрекеттері барысында айқын байқалады. Сонымен қатар бұл кезеңде балалар отбасымен, мектептен оқшауланып, өз құрбыларының ықпалында болады. Олар әсіресе, өздерін еркін сезінетін ортаға орналасуға бейім болып келеді. Олар спорт секциялары, техникалық үйірмелер болуы мүмкін, тіпті, темекі шегетін, арақ ішетін орын ретінде үйлердің подвалдары болуы мүмкін. Бұл кезеңде балаларды ересектермен, әсіресе ата-аналармен көбірек ерегіске барып, ортақ тіл табыса алмайды. Балалар ата-аналарының тең құрдастай қарым-қатынас жасауын қалайды. Бұл кезде балалар көбірек өз бетінше өмір сүруге тырысады. Олар өзіне кумир (пір) сайлап алады да, соған еліктейді. Басқа балалардан ерекшеленуге тырысады.

Қоғамда қалыптасқан «мінез-құлықтан ауытқыған балаларды «қиын» немесе «тәрбиесі қиын» бала деп санау қабылданған тәрбиесі «қиын» балалардың әрекеті девиация деп аталады. Девиантты мінез-құлықтың пайда болуына көбінесе тұрмыс жағдайының қиын әрі төмен болуынан. Жеткіншек кезеңде бала қалып пен ауытқудың ортасында болғандықтан бұл мәселеге тек педагог емес, сонымен қатар дәрігерлерде көңіл аудару керек. Ауытқудың пайда болуына жеткіншектің дене құрылуының күрт өсуі, тәрбиенің шарттарына және әлеуметтік орта да әсер етуі мүмкін [1]. Жеткіншектердің денесінің күрт өзгеруі, жыныстық мүшенің дамуы, қаңқаның тез өзгеруі, жеткіншектің санасының өзгеруіне алып келеді. Жеткіншек физикалық еңбекке шаршаңқы келуі мүмкін, немесе өз кемшіліктерін басқа саламен толықтыруы мүмкін. Жүйке жүйесінің, бұлшық еттердің қалыптасуы кешуілдегенде қозғалу координациясы бұзылады. Бұл қопалдықпен көрінеді. Жеткіншектің сырт көрінісі немесе қопалдығы туралы қоршаған ортаның айтылған сыны жеткіншекті ашу-ыза, тіпті аффект жағдайына апарды.

Акселерацияны ұшыраған балалар өздерінің ересек, күшті болғанына нық сенімді. Олар қоғамның құрметіне, мойындауына күреспесе де болады. Олардың өзіне өзі сенімділігі, қоршаған орта оларды өз көзқарасы бар тұлға ретінде қабылдауына әкеледі. Менің ойымша, бұл кезде жеткіншек өзінің сырт пішіні маңызды рөл атқарады. Акселерацияға ұшыраған бала өзінің ересектерге еліктегені тез іске асуда деп ойлайды. Оның бұлшық еті, бойы, даусы өзгеріп, оны өзі және құрдастары нағыз ересек, ойы да жетілген тұлға ретінде қабылдайды. Осыған байланысты бұл жеткіншектер өздерін еркін ұстап, өздеріне аз көңіл бөлуді талап етеді. Ал шын мәнінде ол сырт пішіні ересектерше өзгергенімен, ішкі дүниесі әлі сырт пішініне сай емес. Ол әлі толық қалыптаспаған жасөспірім. Ал дамуы кешуілдеп өсіп жатқан жеткіншектер керісінше көп қажет етіп, өз «мінезін»

көрсетіп тұрады. Өз «кемшілігін» білдіртпеу мақсатында, бұл жеткіншектер үнемі тапқырлық, «қайсарлық», үнемі көпшіліктің ортасында болу және өзінің «жетістігімен» топқа керектігін, тіпті орын толмас екенділігін дәлелдеп отырады. Мұндай активтілік ортамен қарым-қатынас жасауда қиыншылықтарға эмоционалды қысымға келеді. Расынада, жеткіншек үнемі эмоционалды қысымда жүреді, ал мұның өзі ауытқу.

Көңіл күйдің тұрақсыздығы ер балаларды 11-13 жас, қыздарда 13-15 жаста ерекше көрініс береді.

Сонымен қатар, бұл жаста қырсықтық, өзбеттілік, өзімшілдік көрсетеді. Жеткіншек өмірде өз орнын тапқысы келіп, өмірді өзгерткісі келіп, көбіне дүниеге деген көзқарасы өзгереді. Жеткіншек кейбір өмірлік салады өз қабілетсіздігін қиын бастан кешеді. Мысалы: Спортсмендер тобында жеткіншектің абыройы жоғары болғанымен, ол қыздар арасындағы қарым-қатынасы ересектерше болмауы мүмкін.

Жеткіншек өмір ағымына байланысты өз дүниетанымымен, әлеуметтік ролін: Оқушы, мұғалім, спорттың топ команданасының мүшесі тағы басқа иемденеді. Бірақта олардың сол рөлді игеруі қиынға соғады. Кейде күрделі эмоционалды қысымға, мінез-құлықтың бұзылуына әкеліп соғады.

Девиантты (ауытқулы) мінез-құлық,- деп, қазіргі қоғамда белгіленген ережеге сәйкес келмейтін, әлеуметтік мінез-құлықты айтады (И.А.Невский). Танымал социолог И.С.Кон анықтамасында, «Девиантты мінез-құлық ол психикалық саулық, құқық, мәдениет және адамгершіліктің әрекет жүйесі ретінде, жалпы бекітілген ережеден ауытқуы» - деп қарастырды. Бейімделген мінез-құлық тұжырымдамасына сәйкес ауытқу процесі кез келген бейімделуді бұзады (психикалық, әлеуметтік, әлеуметтік-психологиялық орта) Әлеуметтік ауытқуды С.А.Беличева «девиантты мінез-құлық» деп төмендегідей топтастырды :

- пайдақор бағытта: құқық бұзу, материалды, ақшалай, мүліктен пайда табу (ұрлық, алдау, жымқыру, сату, т.б.)

- агрессивті бағытта: жеке бас дамуына кері бағытталған қимыл (бұзықтық, соққы, тіл тигізу, өлтіру, зорлау)

- әлеуметтік - енжар түрі: әлеуметтік және жеке мәселелерді шешуде (жұмыс, оқу, нашақорлық, ішімдік және суицид, белсенді өмір сүруден қашу, азаматтық жауапкершіліктен жалтару).

«Қиын балаларды тудыратын себептердің бірі – үйелмен тәрбиесіндегі кемшілік, яғни балаларын оқытуда, тәрбиелеуде ата-аналардың жауапкершілік сезімінің жоқтығы бала мінезінде мейірімсіздікті, яғни қатыгездікті, дөрекілікті, өзімшілдікті туғызады. Екінші себеп – бұл үйелмендігі сәтсіздік – маскүнемдік, ұрыс-төбелес, ұрлық, ата-аналардың және басқа үйелмен мүшелерінің жеңілтек мінез-құлқы, ал бәрінен жаманы ажырасу – неке бұзу. Үшінші себеп – ұл балаға үнемі жеткіліксіз көңіл аударылады. Төртінші себеп – бұл

сынып жетекшілерінің тәрбие жұмыстарындағы олқылықтары мен кемшіліктері [2,120-121].

И.А.Невский, Л.С.Колесова тәжірибеде мектеп қызметкерлеріне экспертті сұрақнама өткізген. Педагогтар пікірінше сыртқы факторлар негізінде қаланатын мінез-құлықты түзетуге жататындар:

1. Қоғамда болып жатқан процестер: қоғамдық құндылықтың иерархиялы өзгермеуі, мемлекеттік идеологияның болмауы: қылмысты жазалауды заңның дұрыстығы, құқық қорғау қызметкерлерінің өз жұмысына жауапкершілік алуы. Жұмыссыздық (ашық және жабық) отбасына әлеуметтік қолдау мен жәрдем ақының жұрыс қарастырылмауы ақпарат көздері арқылы қаталдық және зорлық туралы көп насихат жасалуы, баланың дене және психикалық жағынан түзетуге және көмек көрсетуге қажетті мекемелердің аздығы, балаға ақысыз сапалы үйірмелердің, қосымша білім алу көздерінің қарастырылмауы, керісінше ішкілік пен темекіні жарнамалау және оны сатып алу оңайлығын сөз етуге болады.

2. Отбасы жағдайы және оның ахуалы бүгін емес отбасы: отбасының материалды жағдайы (кедейлік және байлық), ата-ананың төменгі әлеуметтік-мәдени деңгейі: отбасында тәрбие стилінің болмауы (ата-ана қаталдығы, балаға жүйелі талаптың қойылмауы, жазалаудың әділ болмауы): балада өзіндік құндылықтың болмауы: баланың мүмкіндік қажеттілігін өтеуде асыра сілтеушілік немесе жеткізбей бағалау: ата-ананың ішімдік және нашақор пайдалануы; ата-ананың шектен тыс мейірімнен балаға психобелсенділік туғызатын заттарды пайдалануға шек қойылмау.

Төменде ұсынылған кестеде баланың қандай жағдайда тәрбиеленгенінен нәтижесін көруге болады. Бұл кестеде негізгі орынды ата-ана мен бала арасындағы қарым-қатынас екені дәлел болып отыр. Кестенің қорытындылай келсем, ең тиімді тәрбие әдісі демократиялық екені белгілі болып отыр.

3. Мектептің ішкі өмірінде ұйымдастыру жұмысыны жетілмеуі; оқыту мен тәрбие процесін басқару дұрыс жолға қойылмаған; материалды жабдықталу төмен; қоғамда және отбасымен бірге бала тәрбиесі туралы жүйелі жұмыс жасау жоспары қарастырылмаған; пән мұғалімдерінің жетіспеушілігі; сабақтың жиі өтілмей қалу себебінен; сабақтан тыс мерекелердің қанағаттанылмауы; балаға қажетті үйірмелердің ұйымдастырылуы мен өтілуіне шығармашылықтың аздығы; мұғалімдердің кәсіби қызметіне біліктіліктің жетіспеуі, жас ерекшелік психологиясын, тұлғааралық қатынастағы өзара әрекет (айқай, көңіл қалатын сөздер қолдану) жүйесін ықпал етуді жеткілікті меңгермеуінен; жаңа оқу бағдарламаларын құруда «неге және қалай оқытамын» түсініктеріне толық жауап қарастырылмау; мектепке қабылданған балада төменгі мотивацияның болуы. Осы айтылған факторлар сыртқы әсер болып табылады.

Қорыта келгенде, осы аталған сыртқы факторлар баланың мектепке деген қызулығын төмендетеді. Баланың мектепке бармай қалуы айтарлықтай жиілеп кетеді. Кездейсоқ себептерден кездесіп қала беретін төтенше жағдайлар мүлде әртүрлі көріністе болып келуі мүмкін : ата-анасының шешімімен кішкентай інісі немесе қарындасын қарап отыруға баланың үйде қалдырылуы, немесе баланың өз бетімен лағып кетуге бейімділігі, немесе мектепке барудан қасақана бас тартуы сияқты келтірілген сылтаулар барлығы оның эмоционалды бұзылуына бацланысты болғандықтан, мектепке бармай қалуына осы кінәраты себеп болуы мүмкін. Мектепке барудан бас тартуы – оның сабаққа қатысқысы келмегендігінен, өз кезегінде әр түрлі механизмдердің ықпалы себеп болуы да мүмкін.

Әдебиет

1. Әбенбаев С.Ш. Тәрбие теориясы мен әдістемесі : Оқу құралы, - Алматы: Дарын. 2004. -452б.
2. Қоянбаев Ж.Б., Қоянбаев Р.М. Педагогика. –Алматы, 2002. - 382 б.

ӘОЖ 14.35.07

Заманауи білім беру мазмұны аясындағы болашақ бастауыш сынып мұғалімінің кәсіби әлеуеті

Хожбанова Ж. С, магистрант,
Қызылорда «Болашақ» университеті
(Қызылорда қаласы)

Резюме

В статье кратко рассматривается профессиональный потенциал будущего учителя начальных классов в рамках содержания современного образования.

Abstract

The professional potential of a future primary school teacher is briefly considered within the framework of the content of modern education.

Қазіргі таңда қоғамымызда заманауи білім беру жүйесінің жаңа сипатқа ие болуы болашақ бастауыш сынып мұғалімінің кәсіби қызметіне де қойылатын талаптарды күшейтті деуге болады.

Білімнің құнды капиталға айналған кезеңінде қоғамның өзгерісіне сай оның сұранысын қанағаттандыратын білім беру қажеттілігін өтеу үшін кәсіби қызметін заманауи талаптарға үйлесімді ұйымдастырып, өткізе алатын педагог маманның үлес-салмағы артуда. Болашақ педагогтің жаңа жағдайға бейімделуін және кәсіби қызметтегі әлеуетінің жетік, әрі оны әрдайым дамытып отыруға белсенділік танытып, ынталылықпен жұмыс жасайтын заманауи талаптарға үйлесімді педагогикалық үдерісті ұйымдастыра алатын

кәсіби әлеуеті бар жеке тұлғаны қажет етеді.

Республикамыздағы білім беруді дамытудың басым бағыттарының бірі болашақ мамандардың немесе мектептегі педагогтардың кәсіби әлеуетін қалыптастыру мен дамыту болып табылады. Ғалымдар педагогикалық іс-әрекетті білім берудің ізгіліктік парадигмасы негізінде қарайды.

Болашақ мұғалімдердің оқыту мазмұнын қалай оңтайландыру керектігін түсіну үшін болжамды нәтиженің тұтас моделін қарастыру қажет. Бұл бастауыш сынып мұғалімдерінің кәсіби құзыреттілігін өзара тәуелді компоненттердің құрылымы ретінде ұсынудың орынды екендігін білдіреді [1].

Мектептердегі тың педагогикалық тәжірибені іздестіру, зерттеу, жинақтау және тарту жұмыстары шығармашылық әрекетінің бір құрамына кіретіні айқын. Педагогикалық тәжірибе – оқыту мен тәрбиелеу жұмыстарының тәжірибесін жан-жақты зерттеу объектісі, деректер мен ғылыми мәліметтерді жинақтаудың негізгі көзі болып табылады. Яғни педагогикалық озық тәжірибе оқу-тәрбие жұмысын үнемі дамытуда үлкен мәнге ие болады. Педагогтар қауымы еліміздегі жаңашыл ұстаздардың озық тәжірибесін, белгілі ғалым педагогтар мен психологтардың және әдіскерлердің ғылыми ізденушілік, зерттеушілік еңбектерін қарастырып, талдап, өздерінің педагогикалық еңбектерінде шеберлікпен қолданудың жолдарын қарастыру қажет екені анық.

Осы бағытта мектептердегі педагогикалық кәсіби қызметпен айналысатын педагогтар өз тәжірибесін зерттеп, жинақтау, педагогикалық еңбекте шеберлік дәрежесі жоғары жұмыс жасайтын мұғалімдердің тәжірибелерін зерттертеп қарастыру, талдау мен сұрыптаулар жасап, жаңашыл педагогтардың озық тәжірибесін тарату, оқу-тәрбие үдерісіне қолдану, тәрбие бағытындағы жұмыстарда орын алатын күрделі мәселелерді зерттеу және оларды шешудің жолдарына ғылыми-әдістемелік тұрғыдан баруды жүзеге асыру қажет.

Өзінің шебер мұғалім екендігін педагогикалық тәжірибе жүзінде көрсете білетін және өзге әріптестерінің тәжірибелеріне мән беріп зерттеп, саралап жинақтау арқылы өзі ұйымдастыратын педагогикалық үдерісте кеңінен пайдалана білуі бұл – педагогикалық озық тәжірибені таратудағы басты әрекет болып табылады.

Бұл әдістемелік жұмыстарда педагогикалық озық тәжірибелерді тарату жоспар бойынша танысу, бақылау кезеңдерінен өтеді.

Мұғалім педагогикадағы озық әдістемелік жүйені және жаңашыл педагогтардың тәжірибесін меңгеру барысында оларды өзінің педагогикалық жүйесінің құрамдас бөлігі ретінде қарап, жетілдіріп, дамытады.

Озық тәжірибені оқып, қолданып үйрену үшін, оның жеке өзіне тән белгілерін ажыратып, өлшемдерін белгілеу қажет. Оның өлшемдері мен талаптарының сәйкестігі: объективті болуы, мәнді

сапасы мен белгісі мен өзіне тән ерекшелігі болуы, тұрақты нақты, салыстырмалы болуы шарт [2].

Сондай-ақ, озық педагогикалық тәжірибенің белгілері – нәтижелілігі, жоғары талапқа сай білім, іскерлік дағдыны қалыптастыруды қамтамасыз етуі, жаңашылдық сипатқа ие болуы.

Педагогикалық тәжірибедегі жаңашылдық сабақтағы оқу-тәрбие үрдісті байқау нәтижесінде анықталады. Жаңашылдық тәжірибе оқу-тәрбие үдерісінің қалыптасқан немесе дәстүрлі болып табылатын тәжірибеден түбегейлі өзгерістерді қажет етпейді. Себебі деңгейлері әртүрлі болуы жаңашылдық әдіс- тәсілдерді қолданудан бастап, педагогикалық кәсіби еңбектерде ғылымға енген жаңашыл ойлар мен тәжірибелерді тиімді қолдануға дейінгі кезенді қарастырады және қорытындысында алғашқылар кейінгілерден жоғары немесе керісінше кейінгілері алғашқылардан жоғары көрсеткіш беруі мүмкін, бұл әрине педагогтың кәсіби әлеуетінің көрсеткіші ретінде де мән беретінін ескеруіміз қажет.

Осы тұрғыдан келгенде озық педагогикалық тәжірибені қолдану мен үйрену оның көкейкестілігімен байланысты болады және оны екі жақты қарастыруға болады.

Педагогикалық тәжірибе бұрыннан белгілі ғылыми-педагогикалық білімнің шекаралық шеңберінен шығатын бастауыш сынып мұғалімінің кәсіби қызметінде орын алатын оқу-тәрбие барысындағы әрекеті негізінде пайда болатын жаңа тәжірибесі деп түсінуіміз керек. Егер бастауыш сынып мұғалімі өз тәжірибесінде жаңа көзқарастағы қағидалар негізінде қалыптасқан теориялық білімдерді және әдістемелерді тәсілдерді іске асыратын болса, онда оның тәжірибесін жаңашылдық дәрежесі бар деп қарастыруға болады. Себебі жаңашылдық тәжірибе ізденіс пен зерттеу және шығармашылық әрекеттер нәтижесінде өзіндік жеке жоғары көрсеткіштерге жетуге болатындығын берді.

Мектепте әдістемелік жұмыстарды ұйымдастырудың түрлері өзгермелі болып келеді. Олар төмендегідей негізгі факторларға байланысты өзгеріп, жаңарып отырады: білім беру тәңірегіндегі мемлекеттік саясат, заң актілері, құжаттар; мұғалімдердің педагогикалық іскерлік деңгейі, олардың жеке кәсіптік өлшемдері, болжамдау үрдісінде анықталған-әдістемелік сауаттылығы; мектеп ұжымының моральдық-психологиялық ахуалы, әдістемелік жұмыстарды ұйымдастырудағы материалдық-техникалық мүмкіндігі; мектептегі педагогикалық тәжірибені оқып үйрену, мұғалімдердің инновациялық белсенділігі, мектеп басшыларының әдістемелік жұмысты кәсіптік деңгейде іске асыруға дайындығы, мұғалімдердің арасындағы, мұғалімдер мен оқушылар арасындағы нақты жағдай.

Мұғалімнің теориялық практикалық дайындығының біртұтастығы проблемалық семинарлар мен практикумдар барысында көрінеді. Олар мұғалімнің өз білімін көтеру әрекетін ынталандырып,

оны педагогикалық инновацияға ұмтылдырады. Проблемалық семинар жұмыстарының мазмұны қазіргі заманғы педагогикалық теорияны қамтиды.

Соңғы жылдары әдістемелік жұмыстар жүйесінде практикалық сабақтардың белсенді түрлері кеңінен қолданылуда. Олар: іскерлік, рөлдік ойындар, ойын-практикумдар, ұйымдық-іскерлік ойындар, түрлі тренингтер. Бұл жұмыс түрлерінің негізгі жетістігі – орындалған әрекеттің көп нұсқалылығы, нақты практикаға барынша жақындығы, ұжым болып талқылауға қолайлылығы т.б.

Мектепте оқу тәрбие жұмыстарын жетілдірудің, мұғалімнің инновациялық даярлығын қалыптастырудың жаңа бір формасы – мұғалімдердің шығармашылық тобы. Шығармашылық ең алдымен мұғалімдердің мамандықтарына сәйкес терең берік білімді, мол тәжірибені талап етеді. Шығармашылық қабілетті дамыту, өз бетімен іздену, зерттеу жұмыстарына байланысты. Осыған орай, мұғалімнің жұмысында шығармашылық басым болуы керек. Озат мектептердің іс-тәжірибелеріне қарағанда шығармашылық топтың құрамына өте тәжірибелі мұғалімдер кіреді. Іс-жоспары бір жылға жасалып, топ мүшелері айына бір рет кездесіп отырады.

Шығармашылық топ қазіргі кездегі ең көкейкесті проблемаларды шешу жолдарын іздестіреді, оларды келешекте мұғалімдердің игілігіне айналдырады. Қаралатын мәселелердің

бағыттары: саралап оқытудың инновациялық технологиялары, оқушылардың логикалық ойын дамыту, дүниеге ғылыми көзқарасын қалыптастыру, тәрбиесі қиын балалармен жұмыс, кәсіптік бағдар беру проблемасы, қоғамдық пайдалы жұмыстарды ұйымдастыру мәселелері т.б. Мектеп өмірінде мұғалімдердің кәсіби дайындығын көтеруде психологиялық-педагогикалық семинарлардың және практикум-семинарлардың маңызы арта түсуде. Мұғалімдердің мұндай тобы мектеп басшыларының, ғалым-педагогтардың, мұғалімдердің өзінің бастамасымен құрылуы мүмкін. Бұл топ озат тәжірибені өз мектебінде одан тысқары жерлерге де жинақтап, таратуға күш салады.

Озат педагогикалық тәжірибені үйрену, жинақтау пайдалануды жалпы білім беретін мектеп пен білім беру мекемелері қызметкерлерінің біліктілігін арттыру құралы ретінде қарастырады. Сондай-ақ, мұғалімнің кәсіби шеберлігін арттырудың формалары мен әдістерін айқындайды, осы жұмыстарда жіберілетін кемшіліктер сараланады және тәжірибені таратуға қатысты мұғалімнің білім, білік, дағдыларын анықтау әдістемесі ұсынылады. Инновациялық тәжірибені үйрену, жинақтау пайдалану мектептегі әдістемелік жұмыстың тиімділігін арттырудың қажетті шарты болып табылады. Озат педагогикалық тәжірибені үйрену, жинақтау, пайдалану бойынша педагогикалық іс-әрекет шығармашылық еңбектің қайнар көзі саналып, мұғалімнің инновациялық даярлығын қалыптастыруына

әсерін тигізеді. Озат педагогикалық тәжірибені үйрену, зерттеу, тарату, насихаттау, пайдалану мұғалімнің инновациялық даярлығын қалыптастырудың алғышарты, яғни озат тәжірибені мектептің оқу-тәрбие үрдісіне ендіру мұғалімнің инновациялық даярлығын қалыптастыру құралы қызметін атқарады. Педагогика ғылымының жетістіктері мен озат педагогикалық тәжірибені мектеп практикасына ендіру бастауыш сынып мұғалімнің инновациялық даярлығын қалыптастырудың әрі мазмұнды, әрі процессуалды компоненті болып табылады.

Елімізде білім беру мазмұнын жаңарту шарттарына сәйкес бастауыш сынып мұғалімдерінің кәсіби әлеуетінің мазмұнына өз кезегінде жоғары талаптар қойылады. Бүгінгі таңда педагог қазақстандық орта білім беру жүйесінде оқытумен тәрбиелеудің жаңа модельдерін пайдалануды жүзеге асырып қана қоймай, сондай-ақ «педагог-сарапшы», «педагог-зерттеуші», «педагог-модератор», «педагог-шебер» санаттарын алу үшін Ұлттық аттестаттаудың жаңа жүйесі бойынша талаптарға сәйкестігіне өз біліктілігін растауы қажет.

Қорыта келгенде, бастауыш сынып мұғалімінің кәсіби әлеуеті дамуы мұғалімнің педагогикалық еңбек барысының жаңа бағыттағы сипатына ие болу мәселесіне қарай оның заманауи педагогикалық талаптар жүйесінде оқу-тәрбие жұмыстарын ұйымдастыруына бағытталғандығымен ерекшеленеді.

Әдебиет

1. Уракова Е.А. Формирование профессиональных компетенций педагогов профессиональной подготовки / Е.А. Уракова, Е.Н. Гусев, А.В. Гнездин // Проблемы современного педагогического образования. - 2020. № 69 (3).- С. 236-238.

2. Бұзаубақова К.Ж. Жаңа педагогикалық технология. - Алматы: Жазушы, 2004. – 208 б.

ӘОЖ 37.01

Педагогтердің кәсіби құзыреттілігін қалыптастыру

Орынбасаров Б.А., магистрант,
Қызылорда Болашақ университеті
(Қызылорда қаласы)

Резюме

В статье рассматриваются пути формирования профессиональной компетентности педагогов.

Abstract

The article examines the ways of formation of professional competence of teachers.

«Құзыреттілік» ұғымы ХХ ғасырдың соңында педагогика лексикасына тұрақты түрде енген. Ол педагогикалық ғылымдар төңірегінде теориялық зерттеулердің нәтижесі ретінде емес, керісінше білім беру жүйесіне әлеуметтік тапсырыстың тұжырымдамасы ретінде пайда болды. Сөздіктерде бұл ұғымға мынадай анықтама берілген: Құзыретті (лат. *competens, competes* – тиісті, қабілетті) – белгілі бір салада білікті, хабардар, өз білімдері немесе өкілеттері бойынша бір нәрсені жасауға немесе шешім қабылдауға құқығы бар. Кейінірек аталған анықтама нақтыланады және енді шетел сөздерінің сөздігінде құзыреттілік – (лат. *competentia*–құқық бойынша тиістілік) қандай да бір мекеменің немесе тұлғаның өкілеттер шеңбері ретінде түсіндіріледі; тұлғаның білімі, тәжірибесі бар мәселелер төңірегі.

«Құзыреттілік» ұғымының мазмұны бойынша ұқсас анықтама энциклопедиялық сөздікте заңмен, жарғымен немесе нақты бір органның немесе лауазымды тұлғаның басқа да актілерімен ұсынылған өкілеттер шеңбері; қандай да бір сала бойынша білімдер мен тәжірибе түрінде сипатталады.

Ғалым Зимняя И.А. «құзыреттілік» ұғымының өзін «адамның әлеуметтіккәсіби тіршілік әрекетінің интеллектуалдық және тұлғалық шартталған тәжірибесіне, білімдеріне негізделген» деп тұжырымдайды [1].

Қоғамда әлеуметтік, мәдени үдеріспен қамтамасыз ететін жоғары құндылық – білім. Осы жоғары құндылық сапасын көтерудің басты шарты – педагогтардың кәсіби құзыреттілігін дамыту болып табылады. Олай болса, білімге негізделген қоғам құрылысының негізгі басымдықтарын есепке ала отырып, педагог мамандардан аса жоғары кәсіби құзыреттілік талап етіледі.

Педагогтердің құзыреттілігін қалыптастыру – бүгінгі білім беру саласының өзекті мәселелерінің бірі.

«Құзыреттілік» терминін ХХ ғасырдың ортасында Н.Хомский енгізген, алғашында ол ана тілінде нақты тілдік қызметті орындау үшін қажет қабілеттіктер ұғымын берген [2].

«Құзыреттілік» ұғымы «құзыр» сөзінен алынған туынды сөз екендігіне қазақ тілі терминдерінің салалық ғылыми түсіндірме сөздігінде мынандай анықтама берілген: «құзыр» - жалпы алғанда қайсыбір тапсырманы орындауға қабілеттілік немесе бір нәрсені жасау» дегенді білдіреді [3].

Л.М.Митинаның пікірі бойынша «құзыреттілік» ұғымына «білім, дағды, білік, сонымен қатар практикада, тілдесуде, жеке тұлғаның өзін-өзі дамытуда қолданатын тәсілдері» деген анықтама береді [4].

«Құзыреттілік» ұғымы педагогикалық зерттеулер аясында да жеткілікті дәрежеде қарастырылған деуге болады. Атап айтсақ, К.С.Қудайбергенова, Б.А.Тұрғынбаева, Г.Ж.Ниязова,

Г.Ж.Меңлібекова, Г.М.Коджаспирова, А.Ю.Коджаспиров зерттеу еңбектерінде «Құзыреттілік - қандай да бір сұрақтар төңірегінде беделді түрде шешім шығара алу, педагогтердің практикалық әрекеті арқылы алған білімдерін өз өмірлік мәселелерін шешуде қолдана алуын, адамның әлеуметтік шындықты құндылық ретінде түсінуінің, әрекетті басқарудағы нақты әлеуметтік білімінің, өзін анықтаудағы субъективтік қабілетінің, әлеуметтік технологияны жүзеге асыру», - деген ой тұжырымдайды.

Сонымен, құзыреттілік – іс-әрекет тәсілдерінің белгілі бір жиынтығының оқушылармен меңгерілуінде байқалатын, білім берудің тікелей нәтижесі.

Кәсіби құзыреттілікті мынадай түрде қарастырады:

- 1) коммуникативтік;
- 2) ақпараттық;
- 3) регулятивтік;
- 4) интеллектуалды-педагогикалық.

Педагогтың коммуникативтік құзыреттілігі – кәсіби интегративтік қасиет, оның негізгі бөліктеріне эмоционалдық тұрақтылық; экстраверсия (тағайындалған деңгейі мен тиімді жетекшілікті көрсетеді); тікелей және қайтарымды байланысты ұштастыру мүмкіншілігі; тілдік білімі; тыңдай білу қабілеті; марапаттай білуі; сыпайылылық; жалпы қабілеті жатады.

Коммуникативтік құзыреттілік – біріншіден, жеке тұлғаның дамуы мен өзіндік дамуы процесіндегі мұғалімнің жеке тұлғалық қасиеті; екіншіден, ұстаздың педагогикалық қарым-қатынастық мақсаты, түйіні, құрылымы, құралы, ерекшелігі туралы хабардарлығының көрсеткіші; қажетті технологиялық деңгейін меңгеруі; маманның жеке психологиялық сапасы; коммуникативтік іс-әрекетін әрдайым жетілдіріп тұруға тырысуы; негізгі құндылық ретінде жеке адамның тұлғасына бейімделе білу, «бағдар ету», сонымен қатар педагогикалық қарым-қатынас кезінде туындайтын міндеттерге шығармашылық, қапысыз шешім таба білу қабілеті.

Ақпараттық құзыреттілік – бұл жеке тұлғаның әртүрлі ақпаратты қабылдау, табу, сақтау, оны жүзеге асыру және ақпараттық-коммуникациялық технологияның мүмкіндіктерін жан-жақты қолдану қабілеті.

Құзыреттілікті оқушының пән бойынша игерген білім, білігінің жинағы деп қабылдауға келмейді. Ол – оқу нәтижесінде өзгермелі жағдайда меңгерген білім, білік, дағдыны тәжірибеде қолдана алу қабілеті болып табылатын жаңа сапа.

Ақпараттық құзыреттілікті қалыптастырудың басты мақсаты – оқушыларды ақпаратты беру, түрлендіру және оны қолдану білімдерімен қаруландыру, олардың компьютерлік технологияны

өз қызметтеріне еркін, тиімді пайдалана алу қабілеттерін қалыптастыру.

Регулятивтік құзыреттілік оқытушының өз іс-әрекетін басқара білу мүмкіншілігін білдіреді. Оған мақсаттылық, жоспарлау, тұрақты белсенділік пен өзін көрсете білуі, рефлексия, іс-әрекетінің бағасы енеді. Іс-әрекеттің негізгі факторы ізгілік, құндылық болып табылады.

Интеллектуалды-педагогикалық құзыреттілікті талдау, синтез, салыстыру, қорытындылау, нақтылау сияқты қарастыра білудің кешені, аналогия, қиял, ойлау қабілетінің икемділігі мен сындылығы ретіндегі зерденің қасиеті түрінде қарастыруға болады.

Педагогтердің кәсіби дайындық барысында құзыреттілігін қалыптастыру бір күнгі жұмыс емес. Ол күнделікті оқытушыдан шеберлікті, ізденісті, оқушыдан оқуға деген құлшынысты, ынта-жігерді талап етеді.

Оқушының құзыреттілігі жинаған білімін тәжірибемен ұштастыра білгенде ғана байқалады. Құзыреттілікті әрдайым дамытып, жетілдіріп отыру керек. Құзыреттілік тек бір пән төңірегінде қалыптаспайды. Ол үнемі толықтырып, дамытып отыруды қажет етеді. Құзыреттіліктің қалыптасуына әлеуметтік орта, қарым-қатынас, білім, қабілет, дағды әсер етеді. Осы қасиеттердің барлығы бір арнаға тоғысқанда ғана оқушының кәсіби құзыреттілігін белгілі бір дәрежеде қалыптастыруға мүмкіндік туады. Белгілі бір дәрежеде деу себебіміз, кәсіби құзыреттілік еңбекке араласқанда, үздіксіз білім көтеру үдерісінде қалыптаса беруі жалғасатын толассыз, тоқтаусыз үдеріс.

Әдебиет

1. Зимняя И.А. Ключевые компетенции – новая парадигма результата образования // Высшее образование сегодня. -2003. - №5. - С. 34-42.
2. Хомский Н. Синтаксические структуры // Новое в лингвистике. -М., 1962. - Вып. 1. // <http://www.twirpx.com/file/99996/>
3. Дахин А.Н. Компетенция и компетентность: сколько их у школьника? // Народное образование. -2004. - №45. - 136 с.
4. Митина Л.М. Личностное и профессиональное развития человека в новых социально-экономических условиях // Вопросы психологии. -1997. -№4. - 122 с.

Жумадиллаева С.Ж., магистрант,
Қызылорда Болашақ университеті
(Қызылорда қаласы)

Резюме

Статья посвящена проблемам развития творческих способностей младших школьников.

Abstract

The article is devoted to the problems of developing the creative abilities of younger schoolchildren.

Шығармашылық әрекет – өте күрделі процесс және ол адамға ғана тән. Шығармашылық – адам іс-әрекетінің түрі. Мұндай әрекеттің ерекшелігі, даму деңгейі тек әлеуметтік факторларға ғана емес, табиғи, биологиялық факторларға да байланысты.

Бұл мәселе төңірегінде жазылған ойлар, тұжырымдамалар, көзқарастар, еңбектер баршылық. Енді бастауыш сыныптарда осы мәселе қалай шешілетінін, өрбитінін қарастырайық.

Балалар психологиясында әрбір жас кезеңдерінде психикалық даму ерекше орын алады. Жас ерекшеліктеріне орай таным әрекеттерінің біршама жедел дамуының негізгі жолдарын ашу, олармен оқу, тәлім-тәрбиелік жұмыс жүргізудің көкейкесті мәселесі.

Бала психикасының дамуындағы нәтижелі кезеңді ескере отырып, жеке даралық өзгешеліктердің жан-жақты дамуына түрткі – оқу-іс әрекетін тиімді ұйымдастыру. Бала психикасының дамуына оқытудың әсері ерекше екенін Ж.Пиаже, Д.В.Эльконин, А.В.Запорожец, М.И.Лисина, А.А.Венгер, В.В.Давыдов, Н.Н.Поддьяков, А.А.Любленская, Л.И.Божович, Ж.Аймауытов, М.М.Мұқанов еңбектерінен көруге болады. Ж.Аймауытов өзінің педагогикалық еңбектерінде «білімдендіру көбінесе, екі мақсұт көздейді – білім көбейту, яғни затты мақсұт, ақыл күшейту, яғни қалыпты мақсұт» - деп көрсетеді. Мұндағы көзқарас – оқу баланың білімін көбейтеді, ақылын күшейтеді, тәжірибені молайтады [1].

Р.С.Немов бастауыш мектеп оқушыларының оқу материалдарын меңгеру мүмкіншіліктері мен ақыл-ой қабілеті өте жоғарылығы оқытуды дұрыс ұйымдастырған жағдайда кәдімгі мектепте беретін әдеттегі білімнен әлдеқайда жоғары нәрселерді қабылдап, меңгере алатындығын, сондай-ақ бастауыш мектеп кезеңінде оқыту баланың барлық психикалық үрдістерінің едәуір жаңа өзгеріс – жетістікке жететіндігін түсіндіреді. Бастауыш сынып оқушыларының психикалық дамуының жедел жүруіне бірден-бір себеп – оқу үрдісі екенін жоғарыда атап өттік. Мектептегі оқыту – жас бүлдіршіндерді

өз елінің ұлы азаматы, жан-жақты білімді жеке адам етіп тәрбиелеуді көздейді. Бастауыш сатыдағы білім берудің приоритетті мақсаты – оқу әрекетін қалыптастыру, айналадағы дүниемен белсенді әрекеттестік, этикалық, эстетикалық қарым-қатынасқа дайындау. Оқушының жалпы және психикалық дамуының жеткілікті деңгейіне қол жеткізу үшін, оның психологиялық ерекшеліктері дәл ескеріліп отырылуы қажет.

Балдырған мектеп қабырғасын аттасымен-ақ оқу үрдісінде балалардың бұрын қалыптасқан барлық таным әрекеттері, санасы қайта жаңа өзгерістерге ұшырайды.

Р.С.Немов, егер баланы оқытудың бағдарламасына сәйкес дұрыс оқытса, дұрыс меңгеруге үйретсе, кәдімгі баланың өзі де барлық нәрсеге қабілетті бола алатындығын айтады [2].

Кейде өзгеден мүлдем бөлек өзіндік ерекшеліктері бар, темпераменті де өзгеше болып келетін балалар да кездеседі, олар да оқу жұмысында жақсы табысқа ие болып жүреді.

Егер В.И.Волокитина дені сау оқушылардың арасынан логикалы ойлауға қабілеті болмайтын бала болмайды, дегенмен балалардың ойлау әрекетінің ұшқырлық дәрежесі мен ойлауға қиыншылық келтіретін себептері болады десе, онда терең ойлауға мүмкіндік жасау, ойлау қарқынын жеделдету, ой ұшқырлығын күшейтуге қиыншылық келтіретін себептерді болдырмау – балалардың шығармашылық қабілетін дамыту болып табылады [3].

Шығармашылық қабілеттік мәселесі психология ғылымында біржақты ғана қаралмайды. Бұл бұрыннан-ақ келе жатқан құпиялы қасиет болып табылады. Құпияның сырын ашу кілтін психология, педагогика ғылым салаларындағы ғалымдар түрліше түсіндіріп ашады.

Шығармашылық қабілеттілік – бала өз бетінше жаңа, бір бейне құрумен сипатталады, яғни іс-әрееттің қандай түрінде болмасын жаңалық ашу арқылы, жасампаздық бейне жасау арқылы өзіндік жеке даралық дамудың бір көрінісін байқатқан жағдаймен түсіндіріледі.

Соңғы жылдары шығармашылық психологиясы туралы С.Л.Рубинштейн, Б.М.Кедров, А.В.Брушлинский, Я.А.Пономарев, О.К.Тихомиров, ал жалпы және арнайы қабілеттіліктер туралы Б.М.Теплов, Н.С.Лейтес, А.Крутецкий, Е.И.Игнатъев, К.В.Тарасов қабілеттіліктер және жеке даралық өзгешеліктердің психологиясы мен психофизиологиясы туралы Б.М.Теплов, В.Д.Небылицин, Э.А.Голубаева, В.М.Русаловтың еңбектері қабілеттілік негізін қалады.

Сондай-ақ, бастауыш мектеп кезеңіндегі оқу үрдісінде әр түрлі пәндерде шығармашылық қабілеттілік, ақыл-ой дамуы туралы еліміздің және шет ел ғалымдары біршама зерттеу жұмыстарын жүргізген. Г.В.Бабиков, А.Крутецкий (математика), «Б.М.Кедров (ғылыми-техникалық шығармашылық), Е.Игнатъев, О.И.Никифорова (көркем әрекеттік шығармашылық), А.А.Люблинская, Д.Б.Эльконин,

Г.Айзенк, Ж.Пиаже, Э.Торндайк, Ж.Аймауытов, Т.Мұқанов т.б.

Зерттеулердің қорытындыларына сүйене отырып шығармашылық тұлға бойында батылдық, еркіндік, ұшқырлық, сезімталдық, талдап-жинақтай білу сияқты кешенді қасиеттермен қатар, ерекше ой қызметі, қайшылықтарды түсіну, шығармашылыққа деген құштарлығы болуы керек екені анықталады.

Бұдан қазіргі таңдағы қазақ педагогикасының міндеті – осы қасиеттерді кез-келген қазақ оқушысының бойындағы қалыптастыру деген тұжырымға келеміз.

Бүгінде шығармашылық қабілеттердің дамуы басты нысана болып, ал оқушыда шығармашылықтың белгілерінің болмауы үлкен проблемаға айналып, ойландыруға тиісті кезге жеткен сияқтымыз. Өйткені өмірдегі сан алуан қиыншылықтарды шеше білу, мемлекетімізді өркениетке жеткізу тек шығармашыл адамдар ғана қолынан келмек. Тек шығармашылық қана (қандай түрде, қандай деңгейде болмасын) адамға өмірдің мәнін түсінуге, бақытын сезінуге мүмкіндік әпереді. Мұндай күрделі мәселені шешуде үздіксіз білім беру ісінің алғашқы сатыларының бірі болып саналатын бастауыш мектептің алар орны ерекше. Өйткені бастауыш мектеп:

1. Оқушылардың интеллектуалдық, рухани, табиғи нышандарын дамытуға, өзінің қызығушылықтарымен бейімділіктерін іске қосуға;

2. Жеке адамның сезімдерін қалыптастыруға;

3. Ұжымдық және іс-әрекеттер тәсілдеріне үйретуге;

4. Баланың еркін шығармашылықпен ойлауына, оның барлық қабілеттерін дамытуға өз күшіне деген сенімінің болуына жағдай жасауы керек.

Кіші жастағы оқушылардың оқуға, оқу арқылы қабілеттерінің дамуына көп мүмкіндіктері бар. Олардың интеллектісі қарапайым ой операциясы дәрежесінде кездеседі дейтін Ж.Пиаженің пікірін негізге ала отырып қазірде бұрын аңғарып көрмеген қабілеті бар екені анықталып отыр. Көрнекті психологтардың (Л.С.Выготский, В.В.Давыдов т.б.) еңбектеріне сүйене отырып, қазіргі күнде беріліп жүрген оқу тапсырмалары оқушылар үшін жеткіліксіз, олардың даму мүмкіндіктерінен төмен екені көзге түсіп тұратынын айтқымыз келеді. Оқушының оқу іс-әрекетінің басым көпшілігі репродуктивті түрде іске асып жатады. «Бұл не, Қандай? Қайда?» деген сұрақтарға жауаптар алу негізінде құрылған «Неге назар аудару керек?», «Нені зерттеу керек» сияқты тапсырмалар өте сирек кездеседі. Оқушылар да, мұғалімдер де шығармашылық процестерге төмен бағытталған көмегінсіз, өлеңдер, ертегілер, музыка жазу, ойлап табу т.б. шығармашылық жұмыстар тапсырыла бермейді, сенімсіздік көрсетіледі.

1-сыныптан бастап оқушыны жаңалықтармен, біліммен «қаруландыру» ісі қолға алынады. Мұғалім айтады, түсіндіреді,

оқушы тыңдайды, орындайды. Оқыту әрекеті оқушының өзі қоймаған сұрақтарына қайтарылған жауап түрінде құрылып, оның ішкі талап-тілектерін, сұраныстарына қанағаттандыру дәрежесі төмен болып жатады. Білім беру технологиялары да бала дауын тежейтін формада. Үлкен адам бала атқаруға тиісті іс-әрекетті көп бөлігін өзі істейді. Осыдан барып, оның іздену, зерттеу, саралау, сарапаттауға деген қажеттіліктері жоғала бастайды. Қысқаша айтсақ, интеллектуалдық жұтандыққа әкеп соғады.

Әдебиетте қабілеттің екінші деңгейі шығармашылық деңгей деп көрсетілуде. Ал «шығармашылық сөзінің мәні неде?»

«Шығармашылық» сөзінің төркіні «шығару», «іздену», «ойлап табу» дегенге келіп саяды. Демек, бұрын тәжірибеде болмаған жаңа нәрсе ойлап табу, жетістікке қол жеткізу деген сөз.

Үлкен энциклопедиялық сөздікте «шығармашылық» деген қайталанбайтын, тарихи-қоғамдық мәні бар, жоғары сападағы жаңалық ашатын іс-әрекет» деп тұжырымдалады.

Көрнекті психолог Л.С.Выготский «шығармашылық» деп жаңалық ойлап табатын іс-әрекетті атаған.

Ал «шығармашылық» мәселесін терең зерттеген Я.А.Пономарев оны «даму» ұғымымен қатар қояды. Өйткені әрбір жаңалық, әсіресе интеллектуалдық тұрғыдағы, баланы жаңа психикалық сапаға

көтереді. Бұдан біз «шығармашылық» ұғымының негізгі белгісі «жаңалық» болғанымен, онда тұлғаның, адамзаттың, қоғамның дамуына әсер ететін ерекше күштің бар екенін байқаймыз.

Шығармашылықтың мәні, шығармашылық іс-әрекет туралы әр кезде, әртүрлі пікірлер болған. Мысалы, ХХ ғасырдың басында белгілі бір философиялық сөздікте «шығармашылық» деп жаңа нәрсе ойлап табу, жаңалық ашу», - дей келе – ол әр адамға тән нәрсе емес, құдайдың құдіретімен болады. Ал адам шығармашылығы тек салыстырмалы түрдегі әрекет» - деген.

Кейін зерттеле келе шығармашылыққа берілген анықтама да өзгере бастады.

Соңғы кезде шығармашылық сезімін «жаңалық» сөзі мәнделес, астарлас болып табылғандай. Психологиялық анықтамаларда берілгендей «бұрын болмаған жаңалық» деу үзілді-кесілді болғанымен, ерекше соны жаңалық жаңа жол, жаңа шешім екенін мойындаған жөн. Ал баланың ашатыны субъективті жаңалық, ол тек қана өзіне жаңа жаңалық болып табылады.

Шығармашылық бүкіл болмыстың, қозғалыстың, дамудың, бір сөзбен айтқанда, тіршіліктің көзі. Табиғат, қоғам құбылыстарында жеке адамның ақыл-санасында, іс-әрекетінде, ішкі жан-дүниесінде – бәрін де шығармашылықтың табиғи процестері үздіксіз жүріп жатады. Және ол процесс бейберекет, жүйесіз жүрмейді, белгілі бір табиғи жүйемен дамиды. Табиғат ішкі шығармашылық процестерді өзі басқарады. Ал сыртқы факторларды басқару, реттеу жеке адамның ой

санасында, қызметіне байланысты.

Сыртқы факторлардың бірі – оқыту және тәрбиелеу жүйесі.

Бастауыш сынып оқушыларының қабілеттері екі түрлі әрекетте дамиды. Біріншіден – кез-келген бала адамзат баласының оыс кезге дейінгі жинақтаған тәжірибесін меңгеруге бағытталған оқу әрекеті арқылы дамиды, білім, білік, дағдыны қабылдайды. Екіншіден, кез келген оқушы шығармашылық әрекеттер орындау арқылы өзінің мүмкіндіктерін дамытады. Оқу әрекетінен, шығармашылық әрекеттің айырмашылығы ол баланың өзін-өзі қалыптасуына, өз идеясын жүзеге асыруға бағытталған жаңа әдіс-тәсілдер іздейді. Проблеманы өзінше, жаңаша шешуге талпыныс жасайды.

Екі әрекетте оқушылар екі түрлі мүдделер көзделген мақсатты шешеді. Мысалы, оқу әрекетінде белгілі бір дағдыны қалыптастыратын, белгілі бір ережені меңгеретін жаттығулар орындалса, шығармашылық әрекетте баланың іздену жұмысы басты нысанада болады. Сондықтан оқу әрекеті баланың жалпы қабілетін дамытса, шығармашылық әрекет нақты жағдай шешу барысында нәтижеге жеткізетін қабілеттерін дамытады. Зерттеушілер шығармашылық әрекеттерге әртүрлі сипаттамалар береді. Мәселен: И.Я.Лернер шығармашылық әрекет деп білім, білік, әрекет, дағдыны жаңа жағдайға тасымалдай білуді, проблеманы бұрынғы тәжірибеге сүйене отырып шешуді, объектінің жаңа функциясын көре білу, проблеманы шешудің балама жолдарын таңдай білу, жаңа объект, жаңа шешім табуды белгілейді.

Шығармашылық әрекетте репродуктивті, көшірмелік әрекет болмайтын: шабыт орын алады. Ол адамның барлық ішкі резервтерін сарқа жұмсауды талап етеді, ақырғы нәтижені көре білу, интуиция сияқты кезеңдерден өтеді. Шығармашылық әрекет жайлы басқа да психологтардың көзқарастары да назар аударарлық.

Шығармашылық әрекеттің ең негізгі күре тамыры интуицияны жоқ етуі деп есептейді (Я.А.Пономарев, М.С.Скаткин т.б.).

Қорыта айтқанда, осы еңбектерге және өз тәжірибемізге сүйене отырып, біз шығармашылық әрекет деп мәселені баланың өз бетінше өзгеше шешуі, бұрынғы білімін пайдалана отырып, жаңа әдіс, жол шешімдерін таба білуі, шешімнің тапқырлығы, сонылығы деп білеміз.

Әдебиет

1. Аймауытұлы Ж. Психология. –Алматы, 2023. -304 б.
2. Немов Р.С. Психология. М., 1995.
3. Волокитина М.Н. Очерки психологии младших школьников. -Алматы, 1986.

**ЭКОНОМИКА, БИЗНЕС, БАСҚАРУ МЕН ҚҰҚЫҚ
ДАМУЫНЫҢ ТЕОРИЯЛЫҚ, ПРАКТИКАЛЫҚ
АСПЕКТІЛЕРІ СЕКЦИЯСЫ**

ӘОЖ 338(574.1)

**Қазақстан Республикасында шағын және орта кәсіпкерлікті
дамыту перспективалары**

Сейсекеев А.О.,

э.ғ.к., аға оқытушы,

Жұматай Н.Ж.,

6B04102-«Экономика»

білім беру бағдарламасы бойынша
Э-21/3 оқу тобының білім алушысы,
Қызылорда «Болашақ» университеті
(Қызылорда қаласы)

Резюме

В статье рассматривается современное состояние и развитие среднего и малого бизнеса в Казахстане, что является одной из главных целей государственной политики. Рациональная реализация развития среднего и малого бизнеса определяет направления дальнейшего экономического и политического процветания страны.

Поэтому реализуемые меры по эффективному формированию институционально-правовой и финансово-экономической поддержки развития среднего и малого бизнеса создают благоприятные условия для оздоровления экономики в целом.

Abstract

The article considers the current state of small and medium businesses in Kazakhstan. The successful implementation of the development of small and medium businesses determines the further economic and political development of the country.

Therefore, the measures taken to form institutional-legal and financial-economic support for the development of small and medium-sized businesses create favorable conditions for the recovery of the economy as a whole.

Кез келген ел экономикасының негізі шағын және орта бизнесті дамыту болып табылады. Дамыған елдердің тәжірибесі шағын және орта кәсіпкерліктің қалыптасуы мен дамуы экономиканы сауықтыру үшін қолайлы жағдайлар туғызатынын көрсетеді: бәсекелестік орта қалыптасады және дамиды; салалық және өңірлік монополизм еңсеріледі; нарық тауарлар мен қызметтермен қанықтырылады; экономиканы монополиясыздандыру жүзеге асырылады; ғылыми-

техникалық прогрестің жетістіктері енгізіледі; жұмыс орындары құрылады; материалдық және материалдық емес ресурстар; экспорттық әлеует артады; салық түсімдері артады; орта топ қалыптасады. Аталған артықшылықтар шағын және орта бизнестің жүздеген мың адамдар үшін тартымды нарықтық экономиканың қажетті элементіне айналуына ықпал етеді.

Қазақстан Республикасында шағын және орта бизнесті дамыту мемлекеттік саясаттың басым міндеттерінің бірі болып табылады. Оның табысты іске асырылуы елдің одан әрі экономикалық және саяси дамуын айқындайды.

Қазақстандағы шағын бизнес жалпы ішкі өнімнің 25,6% - кұрайды, ал шағын және орта бизнестегі жұмыспен қамтылғандардың үлесі Республикалық еңбек нарығының 36% кұрайды. Ұлттық экономика ауқымында ҚР-да кәсіпкерліктің танымалдығы артып келеді, алайда белсенділік қарқыны өте төмен ҚР-дағы кәсіпкерлік белсенділік деңгейі әлемдік орташа мөлшерден екі есе төмен (ішкі жалпы өнімнің 63% және жұмыспен қамтылғандар санының 47%).

Шағын және орта бизнес құрылымында сауда қызметімен және жоғары біліктілікті талап етпейтін салалармен айналысатын дара кәсіпкерлік субъектілерінің дәстүрлі Үстемдігі байқалады. Сонымен қатар, қосылған құны жоғары өнім өндіруге, инновациялық, тиімді өндіріс тетіктерін енгізуге көшу ("Қазақстан 2050") әлемдік тренд болып саналады.

Азия Даму Банкі атап өткендей, ҚР-дағы жеке кәсіпкерлік өнімділіктің төмендігін көрсетеді. ЖК-де бір қызметкерге шаққандағы жылдық өндіріс көлемі \$3 мың, ал шағын және орта кәсіпорындарда \$27 мың.

Шағын кәсіпорындар саны (заңды тұлға) 191 мың бірлікті кұрады. шағын кәсіпкерліктің көп бөлігі сауда секторларында шоғырланған - 30% және құрылыс - 16%.

Қазақстандағы шағын және орта бизнес елеулі қиындықтарды бастан кешіруде, оларды еңсеру үшін, ең алдымен, заңнаманы одан әрі жетілдіру, қаржылық қолдау, өңірлік даму бағдарламаларының тиімділігін арттыру, әкімшілік кедергілерді жою және сыбайлас жемқорлықты еңсеру, инновациялық әлеуетті арттыру, сондай-ақ кәсіпкерлік білім беруді дамыту бойынша дәйекті жұмыс қажет[1].

Рейтингтегі оң үрдіс "Өнімділік 2020", "Жұмыспен қамту-2020", "Бизнестің жол картасы-2020", Моноқалаларды дамыту бағдарламасы, "Агробизнес-2020" сияқты бағдарламалар арқылы кәсіпкерлікті қолдау мен дамытудың іске асырылып жатқан кешенді шараларының нәтижесінде орын алды. Мәселен, "Бизнестің жол картасы-2020" бағдарламасын іске асыру шеңберінде 2013 жылы мынадай нәтижелерге қол жеткізілді. 642 млрд. теңге сомасына 2 861 жоба субсидияланды. 21 млрд. теңге сомасына 204 жобаға кепілдік берілді. Өндірістік инфрақұрылым 454 кәсіпорын үшін жалпы инвестиция

сомасы 95,8 млрд. теңгеге жеткізіледі. 137 ісін жаңа бастаған кәсіпкерлерге 408 млн. теңге сомасына гранттар берілді.

"Бизнестің жол картасы-2025" жаңа бизнес-бастамаларды қолдауды, кәсіпкерлік секторды сауықтыруды, кәсіпкерлердің валюталық тәуекелдерін төмендетуді және кәсіпкерлік әлеуетті күшейтуді қамтитын төрт бағыт бойынша іске асырылуда [2].

Кәсіпкерлікті дамыту дәйекті мемлекеттік қолдаусыз, қолайлы іскерлік ахуал жасамай, бизнесті қолдаудың қаржылық және қаржылық емес құралдарын іске асырусыз мүмкін емес.

Бүгінгі таңда Қазақстан Республикасының Үкіметі бизнесті қолдау және дамыту үшін бірқатар шаралар қабылдауда. Қазақстан Республикасында елдің кәсіпкерлігін қалыптастыру және дамыту мақсатында Кәсіпкерлікті дамыту үшін жағдайларды жақсарту, бизнес субъектілерінің құқықтары мен заңды мүдделерін қорғауды қамтамасыз ету мақсаты болып табылатын нормативтік-құқықтық база қалыптастырылды. Салық және кеден заңнамасын жетілдіру, әкімшілік кедергілерді азайту және сатып алу жүйесін жетілдіру, кәсіпкерлік үшін қажетті инвестициялық жағдайларды қалыптастыру бойынша жұмыстар жүргізілуде.

Қазақстанда ел басшылығы шағын және орта бизнесті дамытуды тиімді институционалдық-құқықтық және қаржылық-экономикалық қолдауды қалыптастыру және жаңғырту бойынша тұрақты және мақсатты саясат жүргізуде. Қабылданып жатқан шаралар жүргізіліп жатқан реформаларға барабар және шетелдік озық тәжірибеге сәйкес келеді. Нәтижесінде нақты жетістіктерге қол жеткізілді, олардың қатарына мыналар кіреді:

- заңнамалық база;
- уәкілетті орган;
- мамандандырылған қаржы ұйымы;
- НПО жүйесі;
- инфрақұрылымдық объектілер;
- мемлекеттік бағдарламалар.

Шағын және орта бизнесті қолдау инфрақұрылымын дамыту мемлекеттік қолдаудың маңызды бағыты болып табылады.

Мемлекет осы үшін арнайы құрылған ұйымдар арқылы қаржылық, ақпараттық-аналитикалық және материалдық-техникалық қолдауды қамтамасыз ету жөніндегі функцияларды орындайды. Мемлекеттік қолдауды күшейту және шағын кәсіпкерлікті дамытуды жандандыру мақсатында инновациялар саласында сервистік, қаржылық және қолдау көрсететін даму институттары жұмыс істейді[3].

Қазақстанның және басқа елдердің шағын және орта кәсіпкерлік секторының дамуын салыстырмалы талдау шағын және орта кәсіпкерліктің ЖІӨ-ге қосқан үлесі және халықтың жұмыспен қамтылуы сияқты көрсеткіштер бойынша еліміздің айтарлықтай артта

қалғанын көрсетеді.

Әлемдік тәжірибеде көптеген шағын және орта компаниялар мен кәсіпорындар жұмыс істейді. Мысалы, АҚШ-та, ЕО елдерінде 20 млн. астам фирма жұмыс істейді, Қытайда 40 млн. жуық шағын және орта кәсіпорын бар, ал Қазақстанда олардың саны екі он есе аз (1,5 млн. тіркелген кәсіпорындар мен жеке кәсіпкерлер).

Алайда, салыстыру кезінде тарихи және мәдени дәстүрлерге, экономиканың даму деңгейіне, сондай-ақ белгілі бір елдегі шағын және орта кәсіпкерлік секторын қолдаудың заңнамалық және институционалдық жағдайларына байланысты әр түрлі елдерде Жеке кәсіпкерлікті дамытудың объективті ерекшеліктерінің болуын есте ұстаған жөн.

АҚШ, Еуропалық Одақ және Азия елдерінде (Қытай) шағын және орта кәсіпкерлік субъектілерінің жыл сайынғы өнім шығару көлемінің үлесі 52% - дан 60% - ға дейін құрайды. Қазақстанда бұл көрсеткіштің шамасы шамамен 3 есе төмен және 17% құрайды.

Шет елдерде шағын және орта бизнес экономиканың инновациялық әлеуетін дамытуға ықпал ете отырып, халықты жұмыспен қамтудың негізгі саласын білдіреді. Дамыған елдердегі шағын және орта компанияларда жұмыспен қамтылғандар үлесінің көрсеткіші экономикалық белсенді халықтың шамамен 50-75% құрайды. Қазақстанда шағын және орта кәсіпкерлік секторында жұмыспен қамтылған халықтың жалпы жұмыспен қамтылу үлесі дамыған елдерге қарағанда әлдеқайда төмен: 2019 жылы бұл көрсеткіш 31% - ға жетті.

Сонымен қатар, Қазақстандағы барлық кәсіпорындардың жалпы санындағы шағын және орта кәсіпкерлік кәсіпорындарының үлесінің көрсеткіші 95% құрайды және ұқсас көрсеткіштің әлемдік орташа мәніне жетті, ол 98-99% құрайды [4].

Осылайша, белгілі бір дәрежеде дамыған елдермен салыстырғанда Қазақстанның шағын және орта кәсіпорындарының қосылған құн өндірісіне және жұмыс орындарын құруға қосқан үлесі өндірістің қалыптасқан салалық құрылымымен түсіндіріледі, ол өз кезегінде табиғи ресурстардың, технологиялардың және өндіріс ауқымының болуымен анықталады.

Дамыған кәсіпкерлік сектор - кез келген ел экономикасының негізі. Егер ірі бизнес қазіргі экономиканың өзегі болса, онда шағын және орта бизнес – оның байланыстары. Біздің экономикамыздағы шағын және орта бизнестің үлесі неғұрлым көп болса, Қазақстанның дамуы соғұрлым тұрақты болады. Дамыған жеке бизнес халықтың жұмыспен қамтылуын арттыруға, ішкі өндіріс көлемі мен сапасын арттыруға ықпал етеді.

Әдебиет

1. "DoingBusiness 2014: Шағын және орта кәсіпорындардың қызметін реттеуді түсіну" баяндамасы [Электрондық ресурс] /

электрондық. мәтіндік деректер. - Қол жеткізу режимі:
<http://www.vsemirnyjbank.org/ru/about>, тегін.

2. "Бизнестің жол картасы 2020" [Электрондық ресурс] /
электрондық. мәтіндік деректер. - Қол жеткізу режимі:
<http://www.damu.kz>,

3. И. Н. Дауранов шағын және орта бизнесті қолдау:
Қазақстанда шетелдік тәжірибені пайдалану // сапа менеджменті. –
2009. – № 1. – 36-38 б.

4. Қазақстан Республикасындағы шағын және орта кәсіпкерлік "
// статистикалық жинақ. - Астана, - 94 б.

ӘОЖ 336.66: 67

Активтердің теориялық негіздері мен түрлері

Райымбекова А.Т.,
э.ғ.к., аға оқытушы,
Қызылорда «Болашақ» университеті
(Қызылорда қаласы)

Резюме

В статье рассматривается общее понятие и виды активов.

Abstract

The article discusses the general concept and types of assets.

Бухгалтерлік есеп ұйымның есеп беру мен басқару, сондай – ақ экономикалық талдау жұмыстарының нақты түрде жүзеге асырылуын қажетті ақпараттармен қамтамасыз етіп отырады. Бухгалтерлік есептің тексеру, қадағалау, жинақтау принциптерін жүзеге асыру арқылы меншік заңдылығы мен қаржы және қаржыландыру тәртібі, үнемдеу шаралары тиісті заңдарға сай іске асырылады. Шаруашылық жұмыстарын әрі қарай дамыту, өнім өндірудің көлемін ұлғайту мақсатында бухгалтерлік есеп көрсеткіштері мен экономикалық талдау әдістерін кеңінен қолдана отырып, кәсіпорын бойынша іске асырылмай келген резерв қорларын анықтап, оларды іске қосу үшін қажетті шаралар белгіленеді. Бухгалтерлік есептің ақпараттық мәліметтері мен көрсеткіштеріне сүйене отырып, экономикалық талдау кестелері жасалынады. Сонымен қатар бухгалтерлік есеп жұмысының қорытынды құжаттары мен мәліметтеріне қарай әрбір ұжымның әлеуметтік дамуына және ондағы жұмысшы – қызметкерлердің материалдық ынталануына шаралар белгілеу жұмыстары іске асырылады. Бухгалтерлік есептің басты ерекшелігі сол, ол тек қана бастапқы және арнайы құжаттарға жазылып тіркелген нақтылы көрсеткіштер негізінде жүргізіледі. Кәсіпорындағы шаруашылық операциялардың тиімділігі мен олардың заңдылығы,

шығындардың орынсыз жұмсалынбауы, материалдық құндылықтардың қатаң тәртіппен ұқыпты да тиімді жұмсалынуы бухгалтерлік есеп жұмысын жүргізудің міндеті болып табылады. Сондықтан да бухгалтерлік есептің негізгі міндеті – халық шаруашылығының барлық салаларында нақты тұжырымды мемлекеттік талапқа сай есептеу жұмысын жүргізу. Қоғамымыздың даму кезеңдерінің қай сатыларында болмасын дамудың объективті экономикалық заңдылықтарын анықтау және ол заңдылықтарды пайдалану шараларын дұрыс белгілеу үшін бухгалтерлік есеп жұмыстарын дұрыс ұйымдастырудың маңызы зор.

Ұйымның баланс құрамындағы активтер деген бабында активтер екі бөліктен тұрады. Бірінші бөлімі бойынша мекеменің айналыста тез өтімді, мекемеге ақша түрінде табыс әкелетін ақшалар мен эквиваленттері жатады. Олардың құрамы мен мөлшерінен мекеменің қорлану көздері, өтімділік коэффициенттері байланысты болады. Сонымен қатар қысқа мерзімді активтерге мекемеде тек материалдар мен шикізаттар жатады. Ол мекеменің спецификасы мен есеп саясатына байланысты болып отыр. Сонымен қатар оларға дебиторлық борыштарды да жатқызамыз.

Мекеменің екінші бөлігіне ұзақ мерзімді активтерді жатқызамыз. Олардың құрамы негізгі құралдардан құрылады. Сонымен қатар ұзақ мерзімді активтерге материалдық емес активтер мен инвестициялар жатады.

Егер қысқа мерзімді активтер мекемеде қысқа уақыт ішінде айналыста жүрсе, ұзақ мерзімді активтердің есебі 1 жылдан астам пайдаланады.

Жалпы негізгі құралдарға - қозғалмайтын мүлік, жер учаскілері, үйлер мен ғимараттар, өткізгіш тетіктер, машиналар мен жабдықтар, өлшеуіш және реттеу аспаптары мен құралдар, есептеуіш машиналар мен техникалары және олардың программалық құралдары, көлік тасымалдау құралдары, аспаптар, өндірістік және шаруашылық құрал - саймандары, өнім және жұмыс малдары, көп жылдық көшеттер, шаруашылықтың ішкі жолы, тағыда басқалар жатқызылады.

Негізгі құралдар мекеменің материалды – техникалық жарақтану базасын құрудың негізін қалыптастырып, қызметіндегі жетекші бағыттарды іске асыруда маңызды рөл атқарады. Негізгі құралдарды сақтау, есепке алу, және пайдалану ерекшеліктерінен оның аудитінің мақсаты туындайды. Яғни аудиттің мақсаты – негізгі құралдардың сақталу орындары бойынша ішкі және сыртқы қозғалыстарының құнына, пайдалы қызмет ету мерзіміне енгізілген өзгерістердің дер кезінде бухгалтерлік есепте дұрыс көрсетілгендігін және оларды қорытынды есептегі мәліметтерімен сәйкестігін тексеру болып табылады.

Экономиканың даму мүмкіндігіне қарай шаруашылық жүргізуші ұйым мүлкіндегі материалдық емес активтердің маңызы

мен үлесі арта түседі, ол техника мен технологиялардың дамуымен, ақпараттардың кеңінен таралуымен, экономикалық қатынастардың дамуымен байланысты болады.

Материалдық емес активтер деп – табиғи болмысы жоқ өндіріске немесе тауарларды (жұмысты, қызметті) сатып – өткізу операцияларына, әкімшілік мақсаттарға ұзақ уақыт (бір жылдан артық) пайдалануға басқа ұйымға жалға беруге арналған, айқындауға болатын, ұйым бақылау жүргізе алатын, сондай – ақ пайдаланудан ұйым келешекте экономикалық табыс күтетін ақшалай емес активтерді айтады.

Дебиторлық борыштар (қарыздар) – бұл басқа заңды тұлғалардың немесе жеке азаматтардың шаруашылыққа берешек қарыздары. Дебиторлық борыштар шаруашылықтың ішінде және сыртқы заңды тұлғалармен және жеке азаматтармен де пайда болады. Есептеу әдісін қолданып, қолма – қол емес есеп айырысу операциялары кезінде дебиторлық борыштардың пайда болуы заңды құбылыс болып табылады.

Дебиторлық борыштарды тексеруге кіріскен кезде тексеру барысында қаралатын және анықтауды талап ететін материалдарын жеке сұрақтарға бөліп, аудиторлық тексерудің бағдарламасын жасап, тексеру барысында анықталған факторларға байланысты толықтырулар мен түзетулер енгізіліп, басшылыққа алып қадағалап отырады. Дебиторлық борыштарды тексерудің аудиторлық бағдарламасы мынадай мәселелерді қамтуға тиісті:

- баланстың көрсеткіштерін Бас кітаптағы, есеп регистрларындағы және машинажазбалардағы мәліметтермен салыстырып тексереді;
- аналитикалық және синтетикалық есептердің дұрыс жүргізілгендігін тексереді;
- ұйымның дебиторлық борыштарының жағдайын олармен есеп айырысуларды түгендеу жүргізу жолымен тексереді;
- күдікті қарыздар резервтерінің құрылу тәртіптерін және олардың дұрыс қолданылуын тексереді;
- сатып алушылармен және тапсырыс берушілермен есеп айырысуларды, вексельмен төлеу операцияларының дұрыс жүзеге асырылғандығын тексеруді;
- шағым – талап ету тәртіптерінің уақтылы сақталып, олардың қозғалысын бақылаудың дұрыс ұйымдастырылғандығын тексеруді;
- еншілес серіктестіктердің, бірлесіп бақыланатын заңды тұлғалардың дебиторлық борыштары бойынша есеп айырысу операцияларының бухгалтерлік есеп шоттарында дұрыс көрсетілгендігін тексеруді;
- дебиторлық борыштар бойынша алынған материалдарды талдап, есеп айырысуды ретке келтіру және дебиторлық борыштарды төмендетуге байланысты ұсыныстар жасауды.

Дебиторлық борыштар бойынша есеп айырысуды тексере отырып, аудитор олардың баланста дұрыс көрсетілгендігін, жылдың басындағы және аяғындағы қалдықтарының баланстың "Ұзақ мерзімді активтер" және "Ағымдағы активтер" бөлімдеріне дұрыс топталып көрсетілгендігін тексереді "Ұзақ мерзімді активтер" бөлімінде есеп беретін күннен бастап 12 айдан кейін төлемі күтілетін дебиторлық борыштарды көрсе, ол "Ағымдағы активтер" бөлімінде - 12 айдың ішінде төлемі күтілерін дебиторлық борыштарды көрсетеді.

"Ұзақ мерзімді активтер" бөліміне тексеру жүргізген кезінде де аудитор талап ету мерзімі біткен борыштарға және уақытылы өндірілмеген сомаларға назар аударуға тиіс.

Баланста "Ұзақ мерзімді активтерге" жатқызылған дебиторлық борыштар мынадай баптар бойынша көрсетіледі:

- алынуға тиісті шоттар;
- алынған вексельдер;
- негізгі серіктестіктер мен еншілес серіктестіктердің арасындағы ішкі топтардың операциялары бойынша борыштары;
- акционерлік қоғамның лауазымды тұлғаларының борыштары;
- басқа да дебиторлық борыштар.

Инвестициялар – бұл активтердің бір түрі, инвестицияланған капиталдың өсуін немесе басқадай табыс табу мақсатымен ұйым ие болған объектілер.

Ұзақ мерзімді активтердің маңызды бөлімінің бірі – инвестициялар деп мемлекетіміздің ішіндегі және шетелдердегі экономиканың салаларына күрделі қаржы түрінде табыс алу мақсатында салынып, жұмсалатын шығындардың жиынтығын айтамыз. Бухгалтерлік есептің №2 стандартына (ХҚЕС) сәйкес бухгалтерлік есеп барысында ұзақ мерзімді активтердің қатарына жататын инвестициялар бірнеше баптарға топталады:

- еншілес ұйымдарға инвестициялар;
- тәуелді ұйымдарға инвестициялар;
- басқа да инвестициялар;

Ал, бухгалтерлік есептің шоттар жоспарының кестесіне үңілсек, " инвестициялар " деген 2000 «Ұзақ мерзімді қаржылық инвестициялар» бөлімінде мынадай синтетикалық шоттар қаралған:

- 2020 "Ұзақ мерзімді қаржылық қарыздар";
- 2020 "Өтеуге дейін ұсталатын ұзақ мерзімді инвестициялар";
- 2030 "Өзге ұзақ мерзімді қаржылық активтер";

Инвестиция шаруашылықтың экономикасын дамытуда жоғарғы және тұрақты қарқын қалыптастыруда, ғылыми –техникалық жетістіктерді енгізуде, инфрақұрылымдарды дамытуда маңызды рөл атқарады.

Инвестиция аудиті мақсаты шаруашылық жүргізуші ұйым қолданылатын Қазақстан Республикасының тексерілетін кезеңде

қолданылып жүрген құқықтық – нормативтік актілерге, инвестиция есебі бойынша операцияларға салық салу мен есеп әдістемесіне сәйкес белгілеу болып табылады, ол қаржылық есеп берудің анықтығы туралы пікірді барлық елеулі аспектілерде қалыптастыру үшін керек.

Сонымен қатар бухгалтерлік баланса қысқа мерзімді активтер де құрамын алып жатады. Біздің қарастырып отырған басқармада қысқа мерзімді активтерге тек қорлардың ішінде материалдар мен шикізаттар, қысқ мерзімді дебиторлық борыштары жатады. Бұл мекеменің спецификасымен байланысты болғандықтан, басқармада ақша қаражаттарының сомалары көрсетілмейді. Өйткені оларға бюджеттен бөлінетін ақшалары, еңбекақыға бөлінетін ақшалары мекеменің балансына жатқызылмайды. Аударылған ақша тез арада өз мақсатталған бағыттарымен таратылып, ұйымдағы ақша қаражаттарының қалдығы ай соңында нольге тең болып қалады.

Жауапкершілігі шектеулі серктестіктер бюджеттен, қазыналышықтан аударылған арнайы ақшалар жұмысшы қызметкерлерге есептелген еңбекақы бойынша есеп айырысу үшін, күнделікті көлік құралдарына қажетті шығындары (жанар-жағар май) төлеп отыру үшін, кеңсе тауарларын сатып алу үшін, сондай-ақ ұйымның хат және басқа да құжаттарды пошта арқылы жөнелту үшін есеп айырысуға арналған.

Көп жағдайда басқармаға белгілі бір кеңсе заттарын, сыйақылар, негізгі құралдарға қажетті жанар-жағар майларын алу үшін ақшасыз есеп айырысу операцияларын жүргізеді. Олар белгілі бір жоғары тұрған органдарға айға арнаған жоспарын құрып, сметасын шығарып тапсырыс береді. Бірақ бастықтар мен өкілдерге іссапарға, сыйықалрды төлеу үшін басқармада кассасы болады. Басқарманың кассасы арнайы жабдықталған, яғни дыбыстық белгілер, сигнализация орнатылған және ақшаларды сақтайтын сейфі бар бөлмеде орналасқан. Кассадағы нақты ақшалар касса қызметінің мөрі сүргіш (сургуч) арқылы басылып жабылатын сейфте сақталуы тиіс. Бұл сейфтің кілті мен сүргіш басатын мөр кассса қызметкерінде, ал кілттің екінші данасы арнайы ыдысқа салынып серіктестіктің басшысында сақталады.

Әдебиет

1. Дүйсенбаев К.Ш., Төлегенов Э.Т., Жұмағалиева Ж.Г., Кәсіпорынның қаржылық жағдайын талдау /Оқу құралы. – Алматы: Экономика. 2001. – 330 бет
2. Савицкая Г.В. Анализ хозяйственной деятельности предприятия: 4-басылым – Минск: 000 «Новое знание», 2000. – 688с.
3. Баймуханова С.Б., Балапанова Ж., Бухгалтерлік есеп. Алматы — 2001ж.- 236б.

4. Әбдіманапов Ә. Бухгалтерлік және қаржылық есеп принциптері / Оқулық, ЖШС «Таугуль-Принт». Алматы – 2006. – 535 бет.

5. Әжібаева З.Н., Байболтаева Н.Ә., Жұмағалиева Ж.Ғ. Аудит. Алматы Экономика. 2006. – 264 бет.

6. Кеулімжаев К.К. Бухгалтерлік есеп негіздері. – Алматы: Экономика. — 255бет.

7. Назарова В.Л. Шаруашылықтың субъектілеріндегі бухгалтерлік есеп. –Алматы: Экономика. 2005.- 325бет.

ӘОЖ 338.244.4: 659.0-75

Кәсіпорынның қаржылық жағдайын талдаудың мәні, әдістері және мақсаты

Райымбекова А.Т.,
э.ғ.к., аға оқытушы,
Қызылорда «Болашақ» университеті
(Қызылорда қаласы)

Резюме

В статье рассматриваются сущность, значение, виды анализа финансового состояния предприятия.

Abstract

The article discusses the essence, meaning, types of analysis of the financial condition of the enterprise.

Нарықтық қатынастар жағдайында кәсіпорынның қаржылық жағдайын талдаудың маңызы өте зор. Ол кәсіпорындардың тәуелсіздікке ие болуымен, сондай ақ олардың меншік иелері, жұмыскерлер, коммерциялық серіктестіктер және басқа да контрагенттер алдында өзінің өндірістік-кәсіпкерлік қызметінің нәтижелері үшін толық жауапкершілікте болуымен байланысты.

Кәсіпорынның қаржылық жағдайы осы кәсіпорынның белгілі бір кезеңдегі қаржылық тұрақтылығын және оның өз шаруашылық қызметін үздіксіз жүргізуі мен оның қарыз міндеттемелерін уақытылы өтеуі үшін қаржы ресурстарымен қамтамасыз етілуін көрсетеді.

«Қаржылық жағдай» ұғымы көп әдебиеттерде әртүрлі түсіндіріледі. Қаржылық жағдай оның қаржылық құралының құрылуы мен қолданудың үрдісін көрсететін көрсеткіштер жиынтығымен сипатталады. Кәсіпорынның нарықтық экономикадағы қаржылық жағдайы оның қызметінің қорытынды нәтижелерін көрсетеді.

Кәсіпорын қызметінің қорытынды нәтижелері тек қана оның жұмыскерлерін ғана емес, сонымен бәрге оның экономикалық қызмет бойынша серіктестіктерін де қызықтырады, оларға мемлекеттік, қаржылық, салық органдары және т.б. жатады. Осының барлығы кәсіпорынның қаржылық талдауын өткізудің маңыздылығын анықтайды және экономикалық үрдісте осы талдаудың рөлін арттырады, қаржылық талдау элементі болып табылады.

Нарықтық экономикасы жағдайында кәсіпорынның қаржылық жағдайын талдаудың басты мақсаты (міндеті) мыналар болып табылады:

- қаржылық жағдайға баға беру және оның есеп беру мерзіміндегі өзгерісі;

- активтер мен олардың қалыптасу көздері арасындағы сәйкестікті, оларды таратудағы рациональды және пайдаланудағы тиімділікті зерттеу;

- айналым капиталаның көлемін, оның өсуін (кемуін) және ағымдағы міндеттемелермен арақатынасын анықтау;

- қаржылық – есептілік және несие шарттарын сақтау;

- кәсіпорын активтері мен оның міндеттемелердің құрылымын зерттеу;

- ағымдағы активтердің айналымдылық есебі, оның ішінде дебиторлық борыш және қорлар есебі;

- баластың өтімділігін, кәсіпорынның қаржылық тұрақтылығының және төлеу қабілеттілігінің абсолюттік және салыстырмалы көрсеткіштерін анықтау, кәсіпорын табыстылығын бағалау;

- кәсіпорын табысының салыстырмалы көрсеткіштерін, сондай ақ олардың деңгейінің өзгеруіне әсер етуші факторларды есептеп шағару;

- кәсіпорынның қаржылық жағдайының тұрақтылығын ұзақ және қысқа мерзімді болжау, яғни оның қаржылық стратегиясын анықтау.

Қаржылық жағдайды талдау – кәсіпорынның шаруашылық қызметін талдаудың қорытындылау кезеңі.

Нарықтық қатынастардың қалыптасуы шаруашылық қызметін бұртұтас кешенді талдауды:

- ішкі талдау (басқарушылық талдау);

- сыртқы талдау (қаржылық талдау) деп бөлуді қажет етеді.

Ішкі есеп берудің ішіндегі жауапкершілік орталықтары мен пайда болу орындары бойынша шығындар сияқты жеке бөлімшелердің жұмыс нәтижелерін сипаттайтын маңызды есеп түрлері болады.

Кәсіпорынның жеке бөлімшелеріндегі шаруашылық жүргізу деңгейін анықтау шығындар мен нәтижелерді салыстырады, кім қалай

жұмыс істейтінін көруге болады және еңбекке ақы төлеуде қандай да бір негізсіздікті жояды.

Ішкі талдау басқару есебі негізінде жүргізіледі. Басқарушылық талдау – бұл кәсіпорын шығаратын өнімдердің жеке түрлерінің өзіндік құнының нормативтері туралы, сондай-ақ сапасының төмендігіне немесе тауардың мөлшерден тыс шығарылып, өтпей қалуына байланысты мәліметтерден тұратын қатаң құпияландырылған, басқа тұлғалар үшін жабық есеп болып табылады.

Сыртқы талдау қаржылық есеп негізінде жүргізіледі, мұндайдағы бәсекелестік нәтижесінде өзгеріп отыратын нарықтық жағдаят жағдайында өзінің жағдайын нығайтуға ұмтылатын кәсіпорынның шаруашылық әрекетінің икемді стратегиясы мен тактикасын жасауға қызмет етеді. Қаржылық қызметте нормативтерді пайдалану кәсіпорынның өз еркінде, сондықтан нормативтер туралы ақпараттар коммерциялық құпияға айналады.

Қаржылық талдауды іске асыру мақсатына байланысты ол бірқатар белгілеріне тәуелді әртүрлі формаларға бөлінеді:

1. Қаржылық талдауды жүргізу ұйымы бойынша:

- ішкі қаржылық талдау – кәсіпорынның қаржылық менеджері мен кәсіпорын иелерінің барлық ақпараттық көрсеткіштердің жиынтығын қолдауымен жүргізіледі;

- сыртқы қаржылық талдау – кәсіпорынның шаруашылық қызметінің нәтижесінің дұрыстығын тексеру мақсатында сақтандыру компанияларының, коммерциялық банктердің, аудиторлық фирмалардың, салық органдарының қызметкерлері іске асырады;

2. Аналитикалық зерттеу көлемі бойынша:

-толық қаржылық талдау – кәсіпорынның бүкіл кешеніндегі қаржылық жағдайын және қаржылық-шаруашылық қызметінің барлық аспектілерін зерттеу мақсатында жүзеге асырады;

-тематикалық қаржылық талдау - кәжағдайының жеке мінездемесі және қаржылық-шаруашылық қызметінің жеке жақтарын зерттеумен шектеледі;

3. Қаржылық талдау объектісі бойынша:

-кәсіпорынның қаржылық-шаруашылық қызметін, жеке «жауапкершілік орталығын» талдау;

- кәсіпорынның жеке қаржылық операцияларын талдау;

4. Жүргізу мерзімі бойынша:

- алдын ала қаржылық талдау;

- ағымдағы қаржылық талдау;

Кейінгі (ретроспективті) қаржылық талдау.

Қаржылық талдау әдісі – талдау жүргізуге қолданылатын қабылдаулар мен тәсілдер.

Қаржылық талдаудың тәжірибесі қаржылық есепті оқудың негізгі ережелерін қалыптастырады. Олардың ішінен 6 негізгі әдісті бөліп қарастыруға болады:

- 1) Көлденең талдау
- 2) Тікелей талдау
- 3) Трендік талдау
- 4) Салыстырмалы талдау
- 5) Факторлық талдау
- 6) Қаржылық коэффициенттер әдісі

Нарықтық қатынасы жағдайында кәсіпорынның қызметі және оның дамуы көбіне өзін-өзі қаржыландырумен, яғни меншікті капиталдың көмегімен жүзеге асырылады. Тек меншікті жетпегенде ғана шеттен капитал тартылады. Бұл кезде кәсіпорынның сырттан тартылған капиталдың қаржылық тәуелсіздігі аса маңызды орын алады. Активтердің қорландырылу көздерін талдау кезінде меншікті және қатыстырылған капиталдың көрсетілген көлемі белгіленіп, есеп беру кезеңіндегі олардың өзгеру себептері анықталып, оларға баға беріледі.

Кәсіпорынның қаржысын жемісті басқарудың ең негізгі шарты – оның қаржылық жағдайын талдау. Қаржылық талдаудың мақсаты – қаржылық қызметтегі уақытысында жетіспеушіліктерді анықтау мен жою және ұйымның қаржылық жағдайын және оның төлем қабілеттілігін жақсарту резервтерін табу [1,9 б]. Нарықтық қатынастар кезіндегі қаржылық жағдайы талдаудың маңызы өте зор. Бұл кәсіпорындардың тәуелсіздікке ие болуымен, меншік иелері, коммерциялық серіктестіктер және басқа да контрагенттер алдында өзінің өндірістік-кәсіпкерлік қызметінің нәтижелері үшін толық жауапкершілікте болуымен байланысты. Кәсіпорынның қаржылық жағдайы осы кәсіпорынның белгілі бір кезеңдегі қаржылық тұрақтылығын және оның өз шаурашылық қызметін үздіксіз жүргізуі мен өзінің қарыз міндеттемелерін уақытылы өтеуі үшін қаржы ресурстарымен қамтамасыз етілуін көрсетеді.

Кәсіпорынның қаржылық жағдайы осы кәсіпорынның белгілі бір кезеңдегі қаржылық тұрақтылығын және оның өз шаруашылық қызметін үздіксіз жүргізуі мен өзінің қарыз міндеттемелерін уақытылы өтеуі үшін қаржы ресурстарымен қамтамасыз етілуін көрсетеді.

Кәсіпорынның қаржылық тұрақтылық ұғымын, кейбір авторлар «өз қаражаттарын шебер пайдалану қабілеттілігі, жұмыс процесінде үздіксіздігін қамтамасыз ететін қаржының жеткілікті болуы» деп түсіндіреді. Қаржылық тұрақтылық – меншікті және қарыз қаражаттарының байланысы деп жазады.

Ал кейбір ғалымдар «өз қаражаттары есебінен активтерге жіберілетін қаражаттарды жабатын, сондай ақ өтелмеген дебиторлық

және кредиторлық қарыздарға жол бермейтін және де өз міндеттемелерімен уақытысында қайтаратын шаруашылық субъектілері қаржылық тұрақты болып табылады» деп жазады.

Кейбір ғалымдардың ұғымдары бойынша кәсіпорында тұрақты қалыптасқан табыстың шығыннан артуының өзіне тән айнасы – қаржылық тұрақтылық. Ол ақша қаражаттарын еркін пайдаланып, оларды тиімді қолдану арқылы өндіру мен өнімді өткізу үдерісінің үздіксіздігін қамтамасыз ететін, сондай-ақ кәсіпорынды кеңейтуге және жаңартуға қажетті шығындарын қаржыландыратын кәсіпорынның қаржылық, ресурстық жағдайын сипаттайды. Қаржылық тұрақтылық кәсіпорынның жалпы тұрақтылығының негізгі бөлігі болып табылады.

Сонымен бірге кәсіпорынның қаржылық тұрақтылығы – бұл тәуекелділіктің мүмкін болатын деңгейінде төлем қабілеттілігі мен несие қабілеттілігін сақтай отырып, табысты өсіру негізінде қаржыны тарату мен пайдалану арқылы кәсіпорынның дамуын көрсететін қаржы ресурстарының жағдайы.

Қаржылық тұрақтылық – бұл табыстың шығыннан тұрақты дәрежеде артуы[1,230б]. Ол ақша қаражаттарын еркін пайдалануды қамтамасыз етеді және оларды тиімді пайдалану арқылы өндіру және өнімді сату процесінің үздіксіз болуына жағдай жасайды. Сондықтан да қаржылық тұрақтылық барлық өндірістік-шаруашылық қызметі үдерісінде қалыптасады және кәсіпорынның жалпы тұрақтылығының негізі болып табылады.

Ал кәсіпорынның жалпы тұрақтылығы, ол ең алдымен әрдайым табыстың шығыннан артуын қамтамасыз ететін ақша ағымының қозғалысын көрсетеді.

Нарықтық жағдайында ол ең бірінші өнімді (жұмыс, қызмет) өткізуден түскен табыстың тұрақтылығын талап етеді және оның мөлшері мемлекетпен, жабдықтаушылармен, несие берушілермен, жұмыскерлермен және тағы басқалармен есеп айырысу үшін жеткілікті дәрежеде болуы тиіс.

Сонымен қатар кәсіпорынның одан әрі дамуы үшін барлық есеп айырысулар мен барлық міндеттемелерді орындағыннан кейін, осы кәсіпорында өндірісті дамытуға, оның материалдық-техникалық базасын жаңартуға және де әлеуметтік климатты жақсартуға және басқаларға мүмкіндік беретіндей дәрежеде табыс қалуы қажет.

Кәсіпорынның өз міндеттемелері бойынша есептесу мүмкіндігі немесе «Сауда, несие және басқа да төлем сипатындағы операцияларының нәтижесінде пайда болатын кәсіпорынның төлем міндеттемелерін уақытылы және толық орындау мүмкіндігін көрсететін төлем қабілеттілігі, қаржылық тұрақтылықтың сыртқы көрініс болып табылады».

Әдебиет

1. Қаржылық талдау Джаншанло Р.Е., Байдаулетов М., Ақтөреева Э.Ә. Оқу құралы Алматы 2017 ж.

2. Бопиева Ж.Қ., Темирбекова Л.А. Кәсіпорынның қаржылық-экономикалық іс-әрекетін талдау. Оқу-әдістемелік құрал. -Қарағанды, 2008.

ӘОЖ 339.137.2:335

Компанияның бәсекеге қабілеттілігін арттыру жолдары

Сегизбаева Д.У.,
магистр, аға оқытушы,
Бодыкова А.Т.,
магистр, аға оқытушы,
Қызылорда «Болашақ» университеті
(Қызылорда қаласы)

Резюме

В статье рассматриваются основные пути решения проблем, связанных с конкурентоспособностью и повышением конкурентоспособности компании.

Abstract

The article discusses the main ways to solve problems related to competitiveness and improving the competitiveness of the company.

Бәсекеге қабілетті болуы дегеніміз–тиімді бәсекелес ортада экономиканың тауарлар мен қызмет түрлерін өндіру, тұтыну және іске асыру, сондай-ақ өзінің экспорттық мүмкіндіктерін халықтың әлауқаты сапасын жақсарта отырып, өзінің экономикалық және инновациялық шамасын арттыру үшін пайдалану қабілеті.

Ф.Котлер компанияның нарықтағы бәсекеге қабілеттілігін инновациялық маркетинг әдістерімен арттыру кезінде маркетингтің екі түрін ажыратып көрсетеді.

1. Стратегиялық инновациялық маркетинг бұл инновацияны жүзеге асырушы компаниялардың қаржылық жағдайын жақсарту мен пайдалылықты барынша көбейту мақсатында өнімдер, капиталдар, еңбек пен технологиялар нарықтарында үйлестірілген жұмыстардың арнайы тәсілдерін қолдану. Стратегиялық инновациялық маркетинг тұрақты инновациялық маркетинг пен санациялық инновациялық маркетингтен тұрады.

-Тұрақты инновациялық маркетинг бұрыннан шығарылған өнімдерді өткізу нарығында компанияның бәсекелестік жағдайы нашарлаған кезде немесе сатып алынатын ресурстар қымбаттаған жағдайда компанияның пайдасын қамтамасыз етуге немесе арттыруға

қабілетті өнім мен үрдістік инновацияларды тұрақты қалыптастыру арқылы компанияның бәсекеге қабілеттілігін сақтап қалу үшін қызмет етеді.

-Санациялық инновациялық маркетинг аса қымбат бағаға сатып алынатын ресурстарды үнемдеуге, сонымен бірге тұрақты шығындарды азайтуға мүмкіндік беретін үрдістік инновацияларды қарастырады.

2. Тактикалық инновациялық маркетинг, бір жағынан, нарыққа жаңа өнімді шығаруға дайындау, екінші жағынан, нарыққа жаңа өнімді жылжыту бойынша жүргізілетін іс-шаралар жүйесін қамтиды.

Компанияның бәсекеге қабілеттілігі—салыстырмалы сипатта белгілі бір фирманың дамуының бәсекелес фирмалардың дамуынан өз тауарларымен тұтынушылардың қажеттілігін қанағаттандыру дәрежесі және өндірістік қызметінің тиімділігі бойынша айырмашылығын көрсетеді [1,45б.].

Компанияның бәсекелестік артықшылықтары мен бәсекеге қабілеттілігі оның бәсекелестіктегі жайғасымын анықтайды. Бәсекелестік жайғасым деп компанияның нарықта үстемдік ету дәрежесін айтамыз, сол себепті нарықта тиісінше бәсекелестік жайғасымы нашар және мықты нарық көшбасшылары болады.

Кейбір ғалымдар компанияның бәсекеге қабілеттілігін екі топқа бөліп көрсетеді. Бірінші топқа «Басқару проблемалары бойынша Европалық форум» ұсынған компанияның бәсекеге қабілеттілігі деп, бәсекелестерден тауарды өндіру және сатуы бойынша тұтынушыға тартымды болатындай «бағалық» және «бағалық емес» сипаттамаларымен ерекшеленуі деп көрсетеді. Ал екінші пікірді ұстанатындар компанияның бәсекеге қабілеттілігін сандық және сапалық сипаттармен анықтауға болатынын атап өтеді, яғни оның нарықтағы үлесі, тұтынушыларды қанағаттандыру деңгейі, шаруашылықты оңтайлы басқару және тағы басқа [2,21б.].

Компанияның бәсекеге қабілеттілігі – ол тауардың «баға-сапа» қатынасының орындалуын қамтамасыз етіп, басқа компанияларға қарағанда бәсекелік артықшылыққа ие болу нәтижесінде нарықтағы үлесін арттыру қағидасын айтамыз.

Компанияның бәсекеге қабілеттілігі оның ресурстарды тиімді басқаруы. Сонымен қатар, компанияның бәсекелік артықшылығын оның техникалық деңгейіне, өнімнің технологиялық құрылымына және өндіріс патентіне, компания қызметкерлерінің біліктілік деңгейіне тәуелді.

Француз экономист ғалымдарының пікірі бойынша компания өзінің бәсекеге қабілеттілігін келесі сегіз факторға негіздеп арттыра алады:

- компания қызметіне негізделген тауар және қызмет қағидасы;
- өнім сапасы,

- өнім бағасы;
- қаржыны оңтайлы игеру;
- өнімді сату алдындағы дайындық;
- өнімді сату;
- өнімді сатудан кейінгі қызмет көрсету;
- мүдделі топтармен жағымды қатынас орнатудағы компанияның сыртқы саясаты [3,39 б.].

Компанияның бәсекеге қабілеттілігі–бұл бәсекелі нарық жағдайында меншікті және қарызға алынған ресурстарды тиімді пайдалану мүмкіндігі.

Кәсіпорынның бәсекеге қабілеттілігін арттыруға байланысты мәселелерді шешудің негізгі жолдары: тұтынушылардың сұраныстарын мұқият зерделеу және бәсекелестерді талдау; жарнама саясаты; жаңа өнімдер, қызметтер құру; өнімнің сапалық сипаттамаларын жақсарту; жабдықты жаңарту және т.б.

Бәсекелестік артықшылықтың түрлері:

- Технологиялық. Бұл компания өнімдерінің сапасына және оның өнімділігіне әсер ететін артықшылықтар;

- Ресурстық. Бұл артықшылықтарға компанияның ең сапалы немесе арзан шикізатқа қол жетімділігі жатады;

- Нарықтық;

- Инновациялық;

- Мәдени;

- Басқарушылық.

Кәсіпорынның бәсекеге қабілеттілігін арттыру факторларына мемлекеттік экономикалық және әкімшілік ықпал ету шаралары, қоғамдық институттардың қызметі, нарықтың, бәсекелестердің, контрагенттердің негізгі сипаттамалары, инфляциялық процестер, жұмыс күшінің біліктілік деңгейі, саяси процестер және басқалар жатады.

Бәсекеге қабілеттілікті сипаттайтын негізгі экономикалық көрсеткіштер:

- Нарық өлшемдері;

- Саланың кірістілігі;

- Нарықтың өсу қарқыны және нарықтың сатысы;

- Бәсекелестік ауқымы;

- Бәсекелестердің саны және олардың салыстырмалы өлшемдері;

- Сатып алушылар саны және олардың қаржылық мүмкіндіктері;

- Жеткізушілер саны және олардың бірегейлігі[1,54б.].

Бәсекеге қабілеттілікті бағалау арқылы кәсіпорынның нарықтағы орнын анықтау, осы саладағы бәсекелестерді бағалау, тиімді стратегияны әзірлеу, сенімді инвесторлар мен серіктестерді табу, капиталды тарту, жаңа нарықтарға шығу стратегиясы, жаңа

әзірлемелерді енгізу және т.б. сияқты міндеттердің шешімдері ашылады.

Бәсекеге қабілеттілікті қалай арттыруға болады:

- Жаңа өнімдерді әзірлеу және енгізу;
- Бизнесті қайта бағыттау;
- Тауардың артықшылықтарын барынша арттыру;
- Адалдық;
- Әр түрлі жеткізушілермен серіктес болу[2,28б.].

Бәсекеге қабілеттілік экономикалық субъект қызметінің тиімділігін барынша толық көрсететін өлшем болып табылады.

Осылайша, бәсекелестік жалпы мағынада бір мақсатқа жетуге мүдделі жеке тұлғалар мен шаруашылық жүргізуші бірліктер арасындағы бәсекелестік ретінде анықталуы мүмкін.

Әдебиет

1. Портер М. Конкуренция/пер. с англ.–М.:Издательский дом «Вильямс», 2000– 495 с

2. Любушин Н.П., Лещева В.Б., Дьякова В.Г. Анализ финансово-экономической деятельности предприятия: учеб. пособие.-М.: ЮНИТИ-ДАНА, 1999. -471 с.

3.Сабден О.С. Конкурентоспособность национальной экономики: критерии оценки и пути повышения.- Экономика: Избранные труды. - Алматы, 2011. – 392 с.

ӘОЖ: 330.574

Құрылыстағы инвестицияның рөлі-ҚР экономикасының бәсекеге қабілеттілігін арттырудың басты шарттарының бірі

Сағынаева М. С., магистр, аға оқытушы,
Қызылорда "Болашақ" университеті
(Қызылорда қаласы)

Резюме

Статья посвящена программе развития Кызылординской области. Изложены основные этапы программы инвестиционной и инновационной деятельности в Казахстане и Кызылординской области. Отражены сущность объектов производственной деятельности по инновациям и отраслям, зарубежные и частные государственные виды.

Abstract

The article describes the Kyzylorda oblast development program. The main stages of the program of investment and innovation activity in Kazakhstan and Kyzylorda oblast. The essence of objects of innovation and

industrial activity by industry, misrepresented the number of state, foreign and private.

Қазақстан Республикасының Үкіметі соңғы 10 жыл ішінде қаржы-экономикалық секторды нығайту, құрылысқа инвестициялар тарту, материалдық базаны жинақтау, сондай-ақ тұтастай алғанда салық және бюджет жүйесін қалыптастыру міндеттерін шешуде.

Принциптер мен ережелер жиынтығы инвестициялау және жоспарлау процесінде белгілі бір формаларды қамтитын инвестициялық қызметтің жүйеленген жүйесі ретінде қарастырылады.

Инвестициялық қамтамасыз етудің әзірленген шаруашылық тетігін ескере отырып қалыптастырылған инвестициялық стратегия өндіріс ауқымын кеңейту және инвестициялау процесінде оның бәсекеге қабілеттілігін арттыру жүйесі болып табылады.

Жаңа өнімдерді, өндіріс процесінің технологияларын жаңарту, жаңа бизнес құру инвестициялық стратегияның негізгі түрлері болып табылады.

ҚР-да өңірлерді дамытудың 2020 жылға дейінгі мемлекеттік бағдарламасында Қазақстан Республикасы Үкіметінің 2015 жылғы 22 қаңтардағы қаулысы негізінде бірқатар міндеттер, оның ішінде экономикалық өсу орталықтарында халық пен капиталдың шоғырлануын дамыту және ынталандыру үшін жағдайлар жасау қаралды.

Барлық іс-шараларды әзірлеуге ҚР резидентінің 2011 жылғы 21 шілдедегі Жарлығымен бекітілген Елді аумақтық-кеңістікте дамытудың болжамды схемасы, "Қазақстан-2020 "Стратегиясы" ҚР халқына Жолдауы және т. б. негіз болады.

Қызылорда облысын дамытудың 2016-2020 жылдарға арналған бағдарламасы негізінде келесі бағыттар бойынша іс-шаралар әзірленді:

1. Экономика
2. Әлеуметтік сала
3. Қоғамдық қауіпсіздік және құқықтық тәртіп
4. Инфрақұрылым
5. Тұрғын үй-коммуналдық шаруашылық
6. ауылдық аумақтарды дамыту, экология және жер ресурстары
7. Мемлекеттік қызметтер

Бұл бағдарлама 21 мақсатты, 40 нысаналы индикаторды, 111 тікелей нәтиже көрсеткішін қамтиды.

Қазақстан Республикасының индустриялық-инновациялық даму стратегиясын іске асыруда үш кезең айқындалды.

Бірінші кезеңде, 2003-2005 жылдары заңнамаға өзгерістер енгізілді, салалық даму бағдарламалары жеке белгіленді, ғылымды, білім беруді қаржыландыру көлемі айқындалды. Даму институттары

құрылды, ол арқылы мемлекет бағдарламаны іске асыруға өзінің қатысуын жүзеге асырады.

Инвестициялық-инновациялық қызмет бағдарламасын іске асырудың екінші кезеңінде Бағдарламаға енгізілген жобаларды іске асыру, оларды іске асыру бойынша кадрларды арттыру, сондай-ақ негізгі және қосалқы объектілерді ауқымды салу және реконструкциялау үшін жаңа инвесторлар тартылды.

Бағдарламаны іске асырудың үшінші кезеңі өңдеу өнеркәсібінің бәсекеге қабілетті өнімін дамыту жөніндегі шаралардың толық кешенін қамтыды.

Кәсіпорынның ішкі жүйесіндегі жоғары бәсекеге қабілеттілік тұрақты трансформацияны қажет ететін табысты қызметтің жоғары факторы болып табылады. Өндіріске және жалпы экономикаға енгізілген инновациялар негізгі қозғаушы күш болып табылады. Елдің дамуын ынталандыру және бәсекеге қабілеттілікті арттыру үшін кәсіпорындар әзірлемелер мен инновацияларды енгізуі керек.

Инновациялық нарықтық экономика жағдайында барлық кәсіпорындардың алдында нарықтық ортаның тұрақсыздығына икемді жедел ден қою және ұзақ мерзімді бәсекелестік саясат пен кәсіпорындарды дамыту стратегиясын қалыптастыру проблемасы туындайды.

Кәсіпорындардың инновациялық қызметін жандандыру процесін ұйымдастыруды дамытпай, отандық өндірушілердің бәсекеге қабілеттілігін арттыру мәселесін шешуге қол жеткізу мүмкін емес. Қазақстанның инновациялық саясатының құрамдас бөлігі бірнеше жылға әзірленетін және Сб-ға бірқатар міндеттерді қамтитын инновациялық саясат болып табылады. Мұндай міндеттерге қазіргі заманғы технологияларды игеруді ынталандыру және отандық инновациялық өнімдердің экспортын көтермелеу, сыртқы және ішкі нарықтарда бәсекеге қабілетті өндірістер құру жатады.

Өндірістегі инновациялық дағдарыс, экономикадағы реформа мен құлдырауға байланысты объективті себептерден басқа, инновациялық қызметтің тиімділігін арттыру бойынша мақсатты жұмыстың болмауына байланысты — кәсіпорындар менеджментінің маңызды құрамдас бөлігі және тұтастай алғанда өндірістік кәсіпорындар қызметі. Ол үшін инновациялық қызметтің тұрақты өсуі үшін, сондай-ақ кәсіпорындардың неғұрлым тиімді қызметіне қол жеткізу мақсатында инновациялық белсенділікті арттыру үшін резервтерді уақтылы анықтау мен жоспарлы пайдаланудың ерекше маңыздылығын атап өту қажет.

Әлемдік экономиканың жаһандануы жағдайында ғылыми-техникалық прогрестің өсуі, нарықтардың саралануы, тауарлар мен қызметтерді тұтынушылардың талабы, жаңа бәсекелестердің пайда

болуы кәсіпорынның экономика нарығындағы бәсекеге қабілеттілігіне әкеледі.

Қазақстанда бүгінде жекелеген салаларда және жекелеген кәсіпорындарда инновациялық белсенділікті дамытуда елеулі артта қалушылық байқалады. Инновациялық белсенділікті арттыруда және Қазақстанның құрылыс кешенінің әлеуетін арттыруда маңызды проблеманы атап өту қажет. Құрылыстағы мұндай қызмет жалпы ұлттық экономиканың дамуына ықпал ететін өндірістің жаңа және жетілдірілген құралдарын құруды және пайдалануды қамтамасыз етеді.

Кәсіпорынның инновациялық стратегиясын қалыптастыру процесінің бастапқы нүктесі экономикадағы инновациялық жағдайды талдау болып табылады. Ол кәсіпорынның осы қызмет саласындағы негізгі мақсаттары мен міндеттерінің қысқаша сипаттамасынан басталуы керек. Ол үшін кәсіпорынның нарықтық жағдайын талдау және бағалау жүргізілуі, шығарылатын әрбір тауардың немесе тауарлар тобының инновациялық әлеуеті ескерілуі, кәсіпорынның қызметіне сыртқы және ішкі ортаның әсер ететін факторларын қарастыру, бәсекелестердің қызметі мен жұмысын талдау қажет.

Қазіргі экономикалық жағдайда отандық кәсіпорындардағы инновацияларды басқару мәселелері келесідей:

- инновацияларға шығындарды қысқарту салдарынан ғылыми салаға және техникалық қайта жарақтандыруға инвестицияларды жою;

- әлемдік деңгеймен салыстырғанда ғылыми-техникалық прогрестің пассивті өсу қарқыны;

- қолданыстағы материалдық-техникалық, өндірістік-экономикалық және әлеуметтік-ұйымдастырушылық құрылымдардың жұмысында икемділіктің болмауы;

- кәсіпорындарда инновацияларды пайдаланудың шектелуі;

- инновацияға қызығушылықтың болмауы;

- инновациялық процестердің ұзақтығы, көбінесе инновацияның өмірлік циклінің соңғы кезеңінде;

- техникалық қайта жарақтандыру және өндірісті жаңғырту бағдарламаларын инвестициялық толықтыруды іс жүзінде толық тоқтату.

Ол үшін белгілі бір инвестициялық орта жағдайында инвестициялық кіріс алу мақсатында Инвестициялар объектісін басқаруға инвестордың қатысуымен байланысты ең тиімді инвестициялық шешімдерді іздеудің жаңа жолдарын тарту қажет.

Осылайша, 2013-2015 жылдары Қазақстанда құрылысқа салынған инвестициялардың орташа жылдық өсімі 21% - құрады. Ал құрылысқа салынған жеке инвестициялар есебінен өткен жылмен салыстырғанда 14% - ға өсті. Құрылысқа негізгі инвестициялар есепті

кезеңде талданатын кезеңмен салыстырғанда 21-ге өскен 29% - ға өскен халықтың салымдары есебінен жүзеге асырылады.

Инвестициялар құрылыс олардың келесі топтарынан тұрады:

1. Мемлекеттік
2. Шетелдік
3. Жеке (халық)
4. Жеке кәсіпорындар

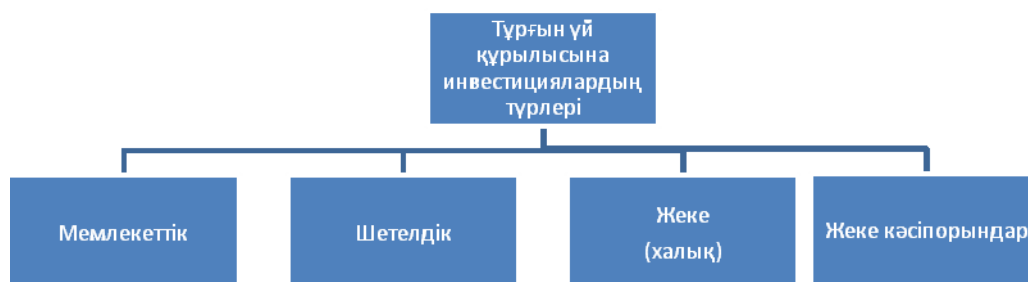

Сызба-1. Тұрғын үй құрылысына инвестициялардың түрлері

Қазақстан өңірлері арасында құрылысқа инвестиция тарту бойынша көшбасшылардың үштігін атап өтуге болады. Бұл Алматы, Астана және Алматы облыстары. Мәселен, өңірлер бойынша инвестициялар салымдарын талдайтын болсақ, Қызылорда облысы 2022 жылы 5,8 млрд. теңге және есепті кезеңде 9,3 млрд. теңге сомасына инвестициялар тарту бойынша 8-ші орынды алады. Тиісінше, Қызылорда облысы бойынша пайдалануға берілген тұрғын үйлердің жалпы ауданы өткен жылы 159,7 мың шаршы метрді құрады, ал есепті кезеңде 163,4 мың шаршы метрді құрады, бұл тұрғын үйлерді пайдаланудың 3,7 мың шаршы метрге өскенін көрсетеді. Осы көрсеткіш бойынша талданатын аймақ 9-шы орында.

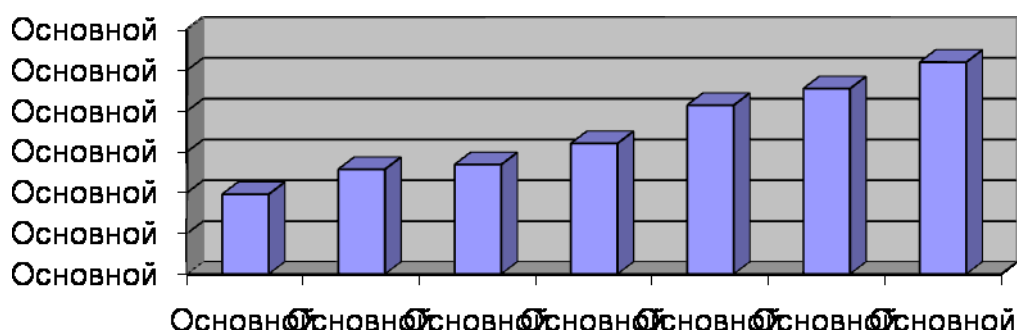

Сурет-2. Қазақстан тұрғын үй құрылысына инвестициялар.

Статистикалық агенттіктің мәліметінше, мемлекеттік инвестициялар 2021 жылы 24,9% - құрады, ал 2022 жылы олар 3,6% - ға төмендеді, бұл 2022 жылы 21,3% - құрады. Құрылысқа шетелдік

инвестициялар 2021 жылы 128,8% - құрады, ал 2016 жылы олар 8,2% - ға тең, бұл осы көрсеткіштің 4,6% - ға төмендегенін көрсетеді.

Тұрғын үй құрылысына салынған инвестициялардың үлесі 2021 жыл ішінде оның ішінде мемлекеттік инвестициялар 83% - 8, ал 2022 жылы 89% - құрады, бұл көрсеткіштің 3% - ға өскенін көрсетеді. 2022 жылы шетелдік инвестициялардың үлесі өткен жылмен салыстырғанда 3% - ға төмендеді және есепті кезеңде 8% - ға тең.

Әдебиет

1. Никифорова А. А. Инновационная активность строительных предприятий [Текст] // Инновационная экономика: материалы междунар. науч. конф. (г. Казань, октябрь 2014 г.). — Казань: Бук, 2014. — С. 153-165.

2. Данные источника www.kn.kz

УДК: 336

Уровень доходности предприятия: оценка и методы увеличения

Сагынаева М.С.,
магистр, старший преподаватель,
Кызылординский университет «Болашак»
(г.Кызылорда)

Түйіндеме

Бұл мақалада сатылған өнімнің (қызметтердің) кірістілік деңгейі қарастырылады – кәсіпорынның кірістілігінің, жалпы активтердің айналымының салыстырмалы көрсеткіштерінің бірі. Көрсеткіштер арасындағы байланыс жалпы активтердің кірістілік деңгейі және кірістілік.

Abstract

This article examines the level of profitability of products (services) sold – one of the relative indicators of profitability of an enterprise, turnover of total assets. The relationship between the indicators of the level of return on total assets and profitability.

Как известно, важнейшую роль в формировании чистого дохода играет доход от реализации продукции, который является одним из показателей деловой активности. Поэтому специалисты, придерживающиеся второй точки зрения, отмечают, что изменение уровня доходности общих активов происходит под влиянием следующих факторов, являющихся факторами первого порядка:

1) уровня доходности реализованной продукции (услуг) – одного из относительных показателей доходности предприятия;

2) оборачиваемости общих активов.

Взаимосвязь между этими показателями может быть представлена в следующем виде: [1, с158]

Уровень доходности общих активов = доходность реализованной продукции (услуг) x оборачиваемость активов

Для анализа названных факторов уровня доходности авансированного капитала (общих активов) составим следующую аналитическую таблицу 9.

Факторы первого порядка рассчитывается приемом цепных подстановок, т.е. последнего изолирования. Условным показателем (подстановкой) будет уровень доходности активов (D_a) при коэффициенте доходности продаж (услуг) прошлого года и фактическом коэффициенте оборачиваемости активов отчетного года. [1, с159]

$$D_y = 4,4 * 0,3 = +1,32 \% \text{ (Уровень доходности активов)}$$

Используя этот показатель и показатель уровня доходности активов (авансированного капитала) за прошлый год и от четные годы, приведенные в таблице, рассчитаем степень влияния факторов первого порядка. В нашем примере она характеризуется следующими данными:

1) изменение коэффициента доходности реализованной продукции:

$$-2,2 - 1,32 = -3,52$$

2) изменение коэффициента оборачиваемости общих активов:

$$+1,32 - 6,5 = -5,18$$

Следовательно, на рост уровня доходности общих активов (авансированного капитала) положительное влияние оказало повышение коэффициента оборачиваемости общих активов, а замедление коэффициента доходности реализованной продукции (услуг) привело к резкому его снижению.

Таблица 1

Влияние изменения коэффициента доходности реализованных работ и услуг и оборачиваемости активов на отклонение в уровне доходности авансированного капитала за 2020-2021 годы.

Наименование показателей	20	021	Отклонения	В т.ч. за счет изменения коэффициентов
	од	од	2021/	ов

			2020	Доходности продаж	оборачиваемости активов
Чистый доход, т.т	4692	3330	-1362	X	
Доход от реализации, т.т	66271	75149	+8878	X	
Среднегодовая стоимость общих активов, тыс.тенге	53893	51474	-2419	X	
Уровень доходности общих активов (авансированного капитала),%	8,7	6,5	-2,2	-3,52	-5,18
Коэффициент доходности реализованных работ и услуг, %	7,1	4,4	-2,7	x	x
Коэффициент оборачиваемости активов	1,2	1,5	+0,3	x	x

Детализация факторов производится приемом долевого участия. Для этого рассчитываются коэффициенты долевого участия как отношение уровня влияния факторов высшего порядка к абсолютной сумме изменения факторов низших порядков. На практике широко применяется такой показатель, как доходность текущих активов.

Он показывает, сколько дохода получает предприятие с одного тенге, вложенного в текущие активы: $D_{г.а.} = D^ч / T_a$

Так в данном предприятии этот показатель равен: если вместо чистого дохода проанализировать доход от реализованной продукции:

$$В\ 2019 = 3490 / 24476 = + 0,14$$

$$В\ 2020 = 4692 / 46660 = +0,10$$

$$В\ 2021 = 3330 / 48247 = +0,07$$

Для предприятий работающих на правах собственников компаний, основным показателем оценки степени доходности вложенных капиталов, т.е. эффективности использования капитала, принято считать процентное соотношение чистого дохода

предприятия к его собственному капиталу. Он рассчитывается по следующей формуле: $Д т.а = Дч / Ск$

Так в нашем примере, этот показатель равен:

$$Дск 2019 = 3490 / 10574 = +0,33$$

$$Дск 2020 = 4692 / 15266 = +0,31$$

$$Дск 2021 = 3330 / 18597 = +0,18$$

Он является важным показателем в экономическом и финансовом анализах. Именно этот показатель играет важную роль при анализе финансовых результатов.

За отчетный период доходность основных производственных запасов составили 103,2%, а в прошлом году 64,9%, значит их значение увеличилось на 38,3%. Для определения влияния факторов на доходность производственных запасов определим значения путем цепных постановок:

1. Изменение чистого дохода на 1 тенге реализованной продукции привело к его снижению на 1,4 пункта. (63,5-64,9), здесь $+63,5 = +0,07:(0,11+0,0002)*100$

2. увеличение фондоемкости, т.е. увеличение фондоотдачи привело его к снижению на 69, пункта (103,2 -172,8), здесь $172,8 = +0,07:(0,04+0,00005) *100$:

3. закрепление оборотных материалов привело к снижению коэффициента, материалдық т.е. увеличение оборотности производственных запасов привело к увеличению уровня доходности на 38,3 пункта.

Таблица 2 Анализ показателей влияющие на уровень доходности производственных запасов

Показатели	Сим вол	2020 год	2021 год	Изменения (+.-)
Чистый доход, т.т	Дч	4692	3330	-1362
Доход от реализации, т.т	Дн	66271	75149	+8878
Среднегодовая стоимость основных фондов, тыс.тенге	F	7232	3226	-4006
Среднегодовая стоимость оборотных средств, тыс.тенге	E	12,5	40,2	+27,7
Среднегодовая стоимость производственных запасов, тыс.тенге	F+E	7144,5	3267,2	-3877,3
Коэффициент	Кнф	0,11	0,04	-0,07

фондоотдачи продукции					
Коэффициент закрепления оборотных средств	Кпз	0,0002	0,0005	+0,0003	
Доходность на 1 тенге реализованной продукции, тенге	Дчн	0,07	0,04	-0,03	
Уровень доходности производственных запасов, %	Дф	64,9	103,2	+38,3	

В условиях рыночных отношений немаловажное определение является доход от основной деятельности, который определяется по следующей формуле: $До.д = До/Sn+Pn$

Где: До.д – доход от основной деятельности;

Sn – себестоимость реализованной продукции;

Pn – расходы периода.

Основным показателем доходности от основной деятельности является доходность реализованной продукции, который определяется делением чистого дохода на доход от реализованной продукции, работ и услуг.

$$Дч.н = Дч/Дн$$

Где Дн – доход от реализации продукции.

Показатель модификации доходности продукции – это доходность объема продаж, который определяется:

$$Дв.н = Дв/Дн$$

Изменения доходности объема продаж можно представить в следующей таблице:

Таблица 4

Факторы влияющие на доходность объема продаж продукции

Факторы изменения дохода	Исчисление	Влияние факторов
Структура продукции	1,21-1,24	-0,03
Себестоимость продукции	1,23-1,24	-0,02
Цена реализованной Продукции	1,20-1,23	-0,03
Всего:	1,20-1,21	-0,01

Литература

1. Международные стандарты бухгалтерского учета и отчетности, Алматы, 2007 г.
2. Нурсеитов Э.О. Нурсеитов Д.Э. бухгалтерские расчеты/Алматы: ТОО «Издательство LEM» 2010г., 112с

ӘОЖ 33.330

Цифрландыру, ғылым және инновациялар есебінен технологиялық серпіліс

Тажикова Ж. Ж., оқытушы,
«Болашақ» жоғары колледжі
(Қызылорда қаласы)

Резюме

В статье говорится о том, что конкурсная документация ежегодно пополняется новыми требованиями с учетом практического опыта и показателей национального проекта "технологический прорыв за счет цифровизации, науки и инноваций", а также всех проблем и предложений, возникающих в ходе реализации.

Abstract

The article says that the tender documentation is updated annually with new requirements, taking into account the practical experience and indicators of the national project "technological breakthrough through digitalization, science and innovation", as well as all problems and proposals arising during implementation.

Ғылыми және ғылыми-техникалық қызмет нәтижелерін коммерцияландыру мәселелері экономиканың нақты секторында отандық әзірлемелерді қолдану және нақты нәтижелерге бағдарланған ұлттық ғылым жүйесін кезең-кезеңімен трансформациялау түріндегі қоғам күтетін нәтижелер тұрғысынан ерекше өзекті болып отыр.

Мемлекет басшысы Қ. Тоқаев өзінің Сайлауалды бағдарламасында ғылым елдің бәсекеге қабілетті болуына мүмкіндік беретін өндірістің жаңа технологияларына бағытталатынын атап өтті.

Табысты коммерцияландыру қосылған құнды арттыруға, бизнестің және жалпы елдің бәсекеге қабілеттілігін нығайтуға мүмкіндік береді.

Инновациялық өнімді нарыққа шығару идеялардан іргелі зерттеулер жүргізуге, инновациялық бизнесті құруға және дайын өнімді соңғы тұтынушыға дейін жеткізудің күрделі жолын көздейді.

Халықаралық тәжірибе АҚШ, Германия және Финляндия сияқты үш елдің мысалында қарастырылды. Америкалық Ұлттық ғылым қоры (National Science Foundation, NSF) – ғылым мен технологияны дамытуға жауапты АҚШ Үкіметі жанындағы тәуелсіз агенттік. NSF өз миссиясын негізінен уақытша гранттар беру арқылы жүзеге асырады. Гранттардың көбі жеке зерттеушілерге немесе шағын зерттеушілер тобына беріледі. Қалған гранттар ғылыми орталықтарды қаржыландыруды қамтамасыз етеді, соның ішінде ғалымдар мен инженерлерге қажет, бірақ кез келген жергілікті топ немесе жеке зерттеушілер үшін өте қымбат «Ұжымдық пайдалану орталықтарындағы» үлкен және қымбат ғылыми жабдықтар мен қызмет көрсету құралдарын ұстауға жұмсалады. [1]

Deutsche Forschungsgemeinschaft (DFG) – неміс ғылыми-зерттеу орталығы Германияның университеттері мен мемлекеттік ғылыми-зерттеу институттарының жанындағы ғылыми зерттеулерді қаржыландыруды іске асыратын өзін-өзі басқару қағидаттарына сүйене отырып, әрекет ететін ұйым. Үздік жобаларды іріктеуді конкурстық негізде жүзеге асырады.

Ғылым және жоғары білім министрі Саясат Нұрбектің айтуынша, 2016, 2017, 2018 жылдары ғылыми нәтижелерді коммерцияландыру туралы заң қабылданып, Ғылым қоры 3 конкурс өткізді. Оған 1 270 өтінім келіп түсті, 1 000-нан астамы сараптамадан өтті, ҰҒМ шешімімен 193 жобаны қаржыландыру мақұлданды, 171 шарт жасалды, 150-ден астам жоба қолдау алды. Жобаларды іске асыру барысында 140 ғылымды қажет ететін өндіріс құрылды, оның ішінде 15 жоба экспортқа шықты және 5 жоба 1 млрд теңгеден астам сатылым деңгейіне жетті.

Өткен жылы жаңа конкурс өткізілді, оның аясында 152 өтінім ұсынылды, оның 134-і сараптамадан өтті. 72 жоба ғылыми нәтижелерді коммерцияландыру жөніндегі мамандандырылған Ұлттық ғылыми кеңестердің шешімі бойынша қаржыландыруға мақұлданды және грант алушылармен 68 келісім-шарт жасалды.

Экономика салалары бойынша жобалар портфелін негізінен агроөнеркәсіп кешені, денсаулық сақтау және химия өнеркәсібі жобалары құрайды. Нақты салалардағы бизнестің сұраныстарына қарамастан, машина жасау, туризм және өңдеу өнеркәсібі секторында төмен деңгей байқалады.

Өңірлер бойынша ғылыми жобаларды коммерцияландыруда Алматы, Астана және Қарағанды қалаларының ғалымдары белсенділік танытуда. Керісінше Ақтөбе және Атырау облыстарында коммерцияландыру жоқ. Бұл өңірлердегі жұмысты күшейту қажеттігін көрсетеді. Бизнесті акселерациялауды жүргізу өңірлердің өндірістік секторының қажеттіліктеріне бағытталған

коммерцияланатын жаңа жобалардың өсуі мен дамуының катализаторы болмақ.

Бүгінгі таңда сатудан түскен табыс 26,5 млрд теңгені құрайды, оның ішінде 465,5 млн теңгеге экспортталды. Бюджетке салық төлемдері түрінде 6 млрд теңгеден астам ақша түсті. Бірлесіп қаржыландыру шамамен 6,8 млрд теңгені құрайды. 1 400-ден астам адам жұмыс орнымен қамтылды.

Елдің ғылыми-техникалық дамуына жалпы үлес шамамен 55,1 млрд теңгені құрайды. Іске асырылған 152 жобаның портфелін талдай отырып, көп жағдайда грант алушылар бизнес өкілдері екенін және жоғары оқу орындарының нәтижесі төмен екенін атап өтуге болады. Мұндай жағдай дайын инновациялық өнімдер мен қызметтерді сату көрсеткіштерімен айқындалады. Мұнда бизнес өкілдері ең жоғары 79% нәтижені көрсетеді, жоғары оқу орындары тек 4,5%, ҒЗИ 5% және ғылыми-өндірістік орталықтар 11%-дан сәл асады. [3,566]

Бұл жағдай ғылым мен бизнесті интеграциялау бойынша жұмыстарды күшейту қажеттілігін тағы бір рет растайды. Мұнда бизнес өкілдері ғалымдарға жаңа өндірістер құра отырып, ғылыми нәтижелерді коммерцияландыру жобаларын іске асыруда барынша нәтижелерге қол жеткізуге, сондай-ақ жаңа жұмыс орындарын, бюджетке салық түсімдерін және т.б. ұйымдастыруды қамтамасыз етеді.

«Цифрландыру, ғылым және инновациялар есебінен технологиялық серпіліс» ұлттық жобасының практикалық тәжірибесі мен көрсеткіштерін, сондай-ақ іске асыру барысында туындайтын барлық проблемалар мен ұсыныстарды ескере отырып, конкурстық құжаттама жыл сайын жаңа талаптармен толықтырылады.

Мысалы, 2022 жылдан бастап коммерцияландыру жобаларын гранттық қаржыландыруға арналған конкурсқа қатысу сұратылып отырған гранттың жалпы сомасының кемінде 20% мөлшерінде міндетті жеке қаржыландырусыз мүмкін емес. Жобаны іске асыру соңында табыс грант сомасының кемінде 10%-ын құрауы тиіс. Жобаны іске асыру мерзімі 3 жылға дейінгі мерзімді қамтиды. Шартты түрде 20-3-10. Бұл ретте гранттың берілетін сомасы 300 млн теңгеге жетуі мүмкін. Жоба жеткішісі Қазақстан Республикасының азаматы болуы, жобаны іске асыру Қазақстан аумағында жүргізілуге тиіс. Жоба командасы 5 адамнан аспауы, олардың арасында коммерцияландыру жөніндегі маман болуы тиіс.

Коммерцияландыруға арналған грант конкурстық негізде беріледі. «Ғылым қоры» АҚ оператор болып табылады.

Ғылыми-техникалық қызмет нәтижелерін гранттық қаржыландыруға арналған конкурс кезінде жобаларды іріктеу процесі ашық түрде іске асырылады. Ол гранттық қаржыландырудың басқа конкурстарымен іс жүзінде бірдей стандартты кезеңдерден тұрады.

Олар өтінімдерді қабылдау, сәйкестікті тексеру, сараптама және т.б. 2022 жылы құрылған коммерцияландыру жөніндегі мамандандырылған Ұлттық ғылыми кеңес шешім шығарады.

Ғылыми нәтижелерді коммерцияландыруға бөлінген бюджет қаражаты бойынша ақпарат диаграммаларда көрсетілген. Мұнда 2023-2025 жылдарға арналған қаржыландыру сомасы екі есе өскені, операторлық шығыстар 2020-2022 жж. көрсеткіштерінің бұрынғы деңгейінде қалғаны байқалады. [2,456]

2025 жылға дейінгі Халықтың табысын арттыру бағдарламасының 22-тармағының 5-тармақшасын орындау үшін ғылыми-технологиялық акселерация тұжырымдамасы әзірленді. 2023-2025 жылдарға арналған 1,5 млрд теңгеге бюджеттік өтінім пысықталды. Ғылым қорын осы бизнес акселерация бағдарламасының операторы етіп тағайындау дұрыс шешім болмақ.

Ведомствоаралық комиссия хаттамасының тапсырмаларын орындау шеңберінде 5 жол картасы әзірленді. Бүгінде ауыл шаруашылығы, денсаулық сақтау, энергетика, экология және индустриялық даму министрліктерімен коммерцияландыру жобаларының нәтижелерін салалық өнеркәсіпке енгізу бойынша жұмыстар жүргізілуде.

Өткен жылы 12 сәуірде Ғылым күні форумы аясында, 17 маусымда Назарбаев университетінде, 22 қыркүйекте «Самұрық-Қазына» Ұлттық әл-ауқат қоры және 31 қазанда «Атамекен» ұлттық кәсіпкерлер палатасы базасында 4 коммерцияландыру реакторы өтті. Аталған іс-шаралар нәтижесінде 31 жоба таныстырылды, байқауға 12 өтінім берілді, құны 2 млрд теңгеге жуық 7 жоба ұлттық ғылыми кеңеспен қаржыландыруға мақұлданды.

«Алматы облысының магистральдық республикалық трассаларының бойында жарықтандыру мен бейнебақылаудың толық дербес бағаналары орнатылды. Бұл жолдың аса қауіпті учаскесіндегі жол-көлік оқиғаларының санын едәуір азайтуға мүмкіндік береді».

Қазіргі уақытта сатылым 134 млн теңгені құрайды. Бұдан басқа, Болгариядан «Торус БГ» компаниясымен келісім-шарт жасалды. Нәтижесінде 57 миллион еуро көлемінде инвестиция тартылатын болады, олар Алматы қаласының «Алатау» инновациялық технологиялар паркі» еркін экономика аймағында, «жасыл энергетика» шеңберінде трансформаторлар мен электр станцияларын өндіру бойынша толық дербес зауыт салуға бағытталатын болады.

Ғылыми-зерттеу жобаларын қолдау гранттық және бағдарламалық-нысаналы қаржыландыруды бөлу арқылы жүзеге асырылады. Ғылыми, ғылыми-техникалық қызмет нәтижелерін коммерцияландыруға арналған гранттар, гранттық және бағдарламалық-нысаналы қаржыландыру жобалары мен

бағдарламаларынан кейін олардың логикалық жалғасы және әзірлемелерді өндіріс пен бизнеске жеткізу ретінде өз кезеңділігіне ие.

Өтінім берушіге мемлекеттік қолдаудың қандай түрін (гранттық, бағдарламалық-нысаналы қаржыландыру, коммерцияландыруға арналған гранттар немесе т.б.) нақты айқындау үшін өтінім деңгейінде әзірлемелердің технологиялық әзірлігінің (TRL) деңгейін және ғылыми-зерттеу жобалары мен бағдарламаларының түпкілікті нәтижесін айқындауды енгізу қажет.

Қорытындылай келе, белгілі бір кемшіліктерге қарамастан, орасан зор жұмыс атқарылғанын, айтарлықтай нәтижелер бар екенін көруге болады.

Әдебиет

1. ҚР «Білім туралы» заңы // Егемен Қазақстан, 27 шілде, 2007 ж.
2. Садыков Т.С. и др. О разработке ведущих идей в профессиональной подготовке будущего специалиста // Вестник АГУ им. Абая. №5(5), 2001. - С. 21-25.
3. Тажбаева С.Г. Подготовка будущего учителя к технологии воспитательного процесса в школе. - А., 2004. -226с.

УДК33.330.1

Аймақтағы цифрландыру процесінің негізгі ерекшеліктері

Кындыбаева Ж.Р., магистрант,
Қызылорда Болашақ университеті,
ғылыми жетекшісі: Муханова А.Е.,
э.ғ.к., аға оқытушы,
Қорқыт Ата атындағы Қызылорда университеті
(Қызылорда қаласы)

Резюме

Данная статья посвящена важности цифровизации в Кызылординском регионе и проводимой работе. В статье будет рассказано о том, как идет процесс цифровизации в нашем регионе и влияние на образ жизни и качество населения в условиях цифровизации. В настоящее время новые технологии тесно связаны с цифровизацией и затрагивают многие отрасли экономики.

Abstract

This article will focus on the importance of digitalization in the Kyzylorda region and the ongoing work. The article tells about how the process of digitalization is taking place in our region and the impact on the lifestyle of the population in the context of digitalization and its impact on quality. Currently, new technologies are closely related to digitalization and affect many sectors of the economy.

Цифрлық Қазақстан-бұл Республиканың цифрлық индустриясын дамытуға бағытталған бағдарлама. Оны іске асыру бірнеше санат бойынша жүзеге асырылады, бұл қызметтің барлық салаларын барынша қамтуға мүмкіндік береді. Бағдарламаны өткізу қажеттілігі "жаһандану дәуіріндегі цифрлық күн тәртібі"форумында расталды.[1]

Бұл зерттеу жұмыстың негізгі бағыты цифрландыру процесі әсер ететін мемлекеттік бағдарламасының салалардағы оң өзгерістерді, артықшылықтарды анықтауға бағытталған. Цифрландыру процесі жаңа инновациялық технологияларды енгізумен тығыз байланысты. Жалпы мақалада цифрлық дамудың адам өміріне пайдасы мен әсері, халыққа деген қол жетімділігі жайында талқыланады.

Цифрландыру процесі кезең-кезеңмен және жылдам жүзеге асырылып, жатқандығына байланысты Республика тұрғындары оған бейімделуі қажет. Дұрыс және сапалы жүргізілген цифрландыру шаралары өмірдің көптеген салаларында, атап айтқанда өңіріміздің проблемаларын шешуге үлкен септігін тигізеді.

Цифрлық Қазақстан - бұл өз мобильді телефоны арқылы көптеген қызметтерді жүзеге асыратын еліміздің әрбір тұрғынының болашағы деп айтсақ артық емес. Бұл ресурстар мен уақытты үнемдеу дегенді білдіреді.

Жалпы алып қарасақ, «Цифрлық Қазақстан» негізгі мақсаты – Қазақстан Республикасы тұрғындарының өмір сапасын жақсарту, сонымен қатар ұлттық экономиканы цифрландыру. Жалпы алғанда, Қазақстан Республикасының ақпараттық технологияларды мемлекеттік жүйеге ендіру, сәйкестендіру жұмыстары осыдан сәл ертерек нәтижелі бастау алғанын айтып өткен жөн. Осы уақыт ішінде Қазақстандағы цифрландыру жүйесі едәуір өскенін байқауға болады. Қазақстанда онлайн сауда нарығы дамып келеді.

Қазақстан халқының басым бөлігі цифрлы сауатты. Үйден немесе кеңседен шықпай-ақ түрлі операцияларды жасай алады. Бұрындары кезекте тұрып, уақытта сарп етіп, арнайы мекемеге бару керек болса, қазір Қазақстан халқы төлемді де, оның ішінде салық, айыппұл төлеу, коммуналды қызметтерді жасау секілді, тағы да басқа түрлі операцияны орындай алады. Қазақстан Республикасы бойынша орта білім беру мекемелерінде интерактивті тақта орнату, компьютермен жабдықтау қолға алынды. [2]

Цифрландыру жұмысын жүргізуде ең басты назарға алатын нәрсе, ол халықты жылдам интернет желісімен қамтамасыз ету. Қазақстанда жылдан жылға интернет пайдаланушылардың саны артып келеді, бұл Дүниежүзілік Желінің енуі мен қолжетімділігінің артқанын көрсетеді. Осылайша, 2023 жылдың мамыр айының басындағы жағдай бойынша елде Интернетке қол жеткізе алатын 17,4

миллион ұялы байланыс абоненті болды. Бір жыл ішінде олардың саны 2,6% - ға өсті, ал бес жыл ішінде өсім 28,1% -. құрады. Осы уақытта тіркелген Интернет абоненттерінің саны 2,9 млн-ға жетті-өткен жылдың сәйкес кезеңімен салыстырғанда 5,1% - ға артық. Онжылдықта өсім 10,4% құрады. [3]

Цифрландырудың Республика тұрғындары үшін пайдалы жағына келсек:

Мемлекеттік қызметтер- сіз цифрлық үкіметтің EGOV.KZ сайты арқылы біршама қызметтерді тегін әрі жылдам ала аласыз, мысалы наркологиялық, психиатриялық диспансерден анықтамаларды электронды цифрлық қолтаңбаңыз арқылы немесе EgovMobile қосымшасы арқылы 2 минуттын ішінде ала аласыз.

Банктік сервис- онлайн банкинг Қазақстанда, басқа дамыған елдермен салыстырғанда өте жақсы дамыған деп айта аламыз, мысалыға 1 минутта дебеттік карта ашу, коммуналдық төлемдерді банк қосымшасында үстемеміз төлей аласыз, телефон нөмірі арқылы жылдам ақша аудару, құжаттардың электронды нұсқарсын көру, әуе және теміржол билеттерін алу, салық төлеу, жеке кәсіпкерлікті тіркеу сияқты қызметтер қолжетімді.

Қызмет көрсету саласы- интернеттен үйге жылдам тапсырыс беру, такси қызметін шақыру, онлайн шоппинг, курьерлік қызмет.

Білім беру саласы- карантин кезінде немесе ауа-райының қолайсыздығына баланысты онлайн оқу мүмкіндігі, университеттерде лекцияға қашықтықтан қатысу мүмкіндігі, онлайн курстар, вебинарлар, түрлі білім ресурстарына қол жеткізу.

Денсаулық сақтау саласы- дәрігерге алдын ала жазылу, медициналық жазбалар тарихын ұялы телефоннан бақылау, дәрігерден онлайн кеңес алу.

Цифрландыру бұл адамның әрекеті арқылы жасалатын жұмысты сандық форматқа ауыстыра отырып, уақытты үнемдеу. Яғни қағаз толтыру, қажетті анықтама мен сервистік төлемдерді кез келген жерде интернеттің игілігін пайдалана отырып өз қажетіңізге жарату. Мәселен, білім саласында ата-ана баланы балабақша кезегіне қою, мектепті таңдау және оқушыны өзге мектепке ауыстыру, электронды күнделік арқылы баланың бағасын бақылау тетіктерін көре алады. Ал, медицинада дәрігерге қаралу, жедел-жәрдем шақыру, онлайн диагнозды білу сынды саладағы жаңашылдықтарды уақытысында пайдалану. Мұнан бөлек, цифрландыру толықтай енсе, ауыл шаруашылығы, құрылыс, тұрғын үй шаруашылығы, мұнай саласындағы бірқатар маңызды мәселелер уақытынан бұрын шешімін табады. Демек, цифрландыру халықтың өмір сапасын жақсартуы тиіс. [4]

Білім беру саласында Облыста барлық 294 мемлекеттік мектептер байланыс операторларының арналары арқылы интернетке

қосылып жұмыс жасауда («Қазақтелеком»-182 мектеп, «Транстелеком» - 83 мектеп, «KazOpticLink» - 11 мектеп, «СәттіТелеком меншігі» - 10 мектеп, «СитиЛан» - 5 мектеп, «Думан-Н» - 3 мектеп және «Кар-тел» - 1 мектеп). Облыстың 294 мектебі (100%) «Күнделік» электронды журналы ақпараттық жүйесіне тіркеліп, жұмыс жасауда. Жүйеге 24 267 мұғалім, 172 280 оқушы, 111 279 ата-аналар тіркелген. Онымен қоса, ата-аналарға балалардың сабаққа қатысуын бақылауға мүмкіндік беру, сабаққа келмеу сағаттарын және сабақтан қалуды азайту үшін «Күнделік.Трекер» қосымшасы іске қосылды. [5]

Денсаулық сақтау саласында қазіргі таңда, аудандық деңгейге дейінгі және аудандық деңгейден төмен барлық медициналық ұйымдар компьютермен 100% және кемінде 4 мегабит/сек Интернетпен 93,2%-ға қамтылған.

Барлық медициналық ұйымдар «Даму-мед» кешенді медициналық ақпараттық жүйесімен қамтылған. Бүгінде, аймақ тұрғындарына 100% электронды денсаулық паспорты толтырылған. Қазіргі күні дәрігерге тіркеу, дәрігердің тағайындауы электронды түрде «Даму-мед» жүйесі арқылы 47%-ға жүзеге асырылған. [5]

Көлік саласында «Қызылорда қаласының қоғамдық көліктеріне электронды билет жүйесін орнату» жобасын жүзеге асыру жұмыстары жүргізілуде. Жобаны «AlemPay» ЖШС жеке инвестиция арқылы мемлекеттік-жекеменшік әріптестік аясында жүзеге асыруда. Қазіргі таңда, жалпы 390 қалаішілік қоғамдық көліктің 210-да электронды билет жүйесінің стационарлық валидаторлары мен терминалдары орнатылған. Онымен қоса, Қызылорда қаласындағы 170 қоғамдық көліктің жүру бағытын бақылауға арналған «SYSTEM.BUSPARK» - GPS/ГЛОНАСС мониторинг жүйесі қолданыста. Сервис спутниктік мониторинг жүйесінің негізгі функционалын және қоғамдық көлікті бақылауға арналған арнайы құралдарды біріктіреді: аялдамалар құру, маршруттарды оңтайландыру, аялдамаларды цифрландыру, көлік құралдарын рейстер бойынша бөлу, кесте бойынша қалалық, қала маңындағы және қалааралық жолаушылар тасымалын бақылау, егжей-тегжейлі есеп беру, қол жеткізу құқықтарының икемді жүйесі, автобус ішіндегі аялдамаларды хабардар ету. [5]

Қорытынды. Бұл жұмыста цифрландырудың маңыздылығы жайлы айтылды және Қазақстан Республикасының сайттарында жарияланған цифрландыру тақырыбындағы мақалалар сараланып жұмыс жасалды. Цифрландыру тақырыбы көбінесе экономика және педагогика саласында көбірек зерттелгенімен, бұл жұмыста басқа да салаларда алатын орны ерекше екендігін көруімізге болады. Жоғарыда айтып өткеніміздей цифрландыру жобасы қазіргі заман

талабына сай орындалып жатыр. Өңіріміз үшін де Республикамыздың басқа да қалалары үшін де цифрландырудың маңызы өте зор.

Жалпы айтып өткен жүргізіліп жатқан іс-шаралар облыс тұрғындары үшін оң нәтиже беруде. Бұл жұмыстың қорытындысы елімізде, оның ішінде Қызылорда қаласы бойынша цифрландыруға байланысты атқарылған және атқарылып жатқан жұмыстарға шолу жасайды.

Цифрландыру бұл біздің болашағымыз, цифрландыру біздің өмірімізде көптеген жұмыстарды жеңілдетуге көмектеседі.

Әдебиет

1.Қазақстан бойынша ақпараттық сайт[Электрондық ресурс] URL: <https://kazakhstangid.ru/tsifrovoy-kazahstan/> (жүгінген күні 14.11.2023)

2. Adyrna.kz ұлттық порталы сайт[Электрондық ресурс] URL: <https://adyrna.kz/post/48906> (жүгінген күні 15.11.2023)

3. Ranking.kz- Ранкинг форматындағы Қазақстан экономикасының мониторингі жөніндегі жоба сайты [Электрондық ресурс] URL: <https://ranking.kz/digest/industries-digest/v-kazahstane-aktivno-rastyot-kolichestvo-polzovateley-interneta.html> (жүгінген күні 15.11.2023)

4. Қызылорда қаласы әкімдігінің "Қызылорда қалалық ішкі саясат бөлімі" КММ ресми сайты.[Электрондық ресурс] URL: <https://qorda.kz/news/139-yzylordada-cifrlandyru-alaj-zhrp-zhatyr.html>(жүгінген күні 15.11.2023)

5. Қызылорда облысының әкімдігі ресми сайты[Электрондық ресурс]URL: <https://www.gov.kz/memleket/entities/kyzylorda/press/article/details/71630?directionId=2671&lang=kk>(жүгінген күні 15.11.2023)

УДК33.332.1-38

Қазақстандағы НЕЕТ жастар үлесі және оны төмендету бағыттары

Мәди А.Қ.,
магистрант,
ғылыми жетекшісі: Ерниязова Ж.Н.,
Қорқыт ата атындағы Қызылорда университеті
(Қызылорда қаласы)

Резюме

В статье значительное снижение доли молодежи НЕЕТ было достигнуто благодаря проектам и программам, направленным на социальную поддержку молодежи на государственном и

региональном уровнях, включая трудоустройство, образование, поддержку предпринимательских инициатив.

Для обеспечения долгосрочной устойчивости такого положительного результата важно усилить эффективность адресной работы с молодежью категории NEET. В настоящее время адресный характер проводимой работы в данном направлении недостаточно выражен. В этой связи социальная поддержка в целом ориентирована на молодежь, во-вторых, применяемые методы и приемы требуют совершенствования с точки зрения организации и соотношения «затраченные усилия-достигнутый результат».

Abstract

it is clear in the article that a significant decrease in the share of NEET youth was achieved at the state and regional levels thanks to projects and programs aimed at supporting youth social support, including employment, education, entrepreneurial initiatives.

To ensure the long-term stability of such a positive result, it is important to strengthen the effectiveness of targeted work with young people of the NEET category. Currently, the nominal nature of the work carried out in this direction is not at a sufficient level. In this regard, social support is aimed at young people in general, and secondly, the methods used need to be improved in terms of organization and the ratio of "efforts spent-achieved results".

Қазақстанның мемлекеттік жастар саясаты өз дамуының келесі кезеңіне аяқ басты. 2022-2023 жылдар аралығында орын алған жүйелі өзгерістер мен салалық заңнамадағы жаңашылдықтар осы саясатты үйлестіретін құзыретті органдар мен мүдделі тараптардың жұмысында жаңа тәсілдерді қолданудың негізі.

Саладағы басты жаңалық «жастар» ұғымының жас межесін 35 жасқа дейін ұлғайтумен байланысты. Соның нәтижесінде, мемлекеттегі жастардың жалпы саны 2022 жылмен салыстырғанда 49%-ға артып, халықтың 28,9%-ын құрап отыр. Алдағы жылдары жастар халықтың 1/3 бөлігін құрайтынына байланысты болжамдар бар. Демек, алдағы жылдары халық құрамындағы жастар санатының үлесі тұрақты түрде артады.

Қазақстан секілді жас мемлекет үшін халық санының артуы, оның құрамында экономикалық белсенді, жұмыс күшін толықтыруға әлеуетті жастардың артуы позитивті құбылыс. Бірақ, сәйкесінше ұлттық экономиканың жастардың сәтті әлеуметтенуіне, әл-ауқатты болуына тиісті жағдай жасауға мүмкіндіктері болуы шарт. Оның ішінде, сапалы білім мен медицина, жұмысбастылық, қолжетімді баспана, лайықты жалақы, ұлттық және азық-түлік

қауіпсіздігі секілді базалық қажеттіліктері қанағаттандырылуы тиіс. Кері жағдайда, яғни тиімсіз мемлекеттік саясаттың нәтижесінде әлеуметтік жағдайы осал топтардың үлесінің артуы жастарды жасампаздық емес қоғамдық-саяси тұрақсыздықтың жойқын күшіне айландыруы мүмкін.

Осы тұста американдық әлеуметтанушы Джек Глодстоунның құрылымдық-демографиялық теориясында қолданылған «youth bulge» деген ұғымына сүйенуге болады. Ғалымның пайымдауынша демографиялық өсіммен мемлекеттерде орына алған төңкерістер мен халық наразылығының күшеюінде байланыс бар. Әсіресе, осындай тәуелділік халық құрамында 15- 29 жас аралығындағы жас азаматтардың күрт артқан кезеңдерінде байқалады. Қазіргі зерттеушілердің көзқарасы бойынша «Араб көктемі» деп аталатын оқиғалардың орын алуы осы құбылыспен байланысты [2].

Олай болса, жаңа кезеңдегі мемлекеттік жастар саясатының басым бағыттарының бірі жастардың әл-ауқатының тиісті деңгейін қаматасыз ету және әлеуметтік тұрғыдағы осал топтардың үлесінің артуына жол бермеу болуы тиіс.

Жастардың арасындағы қоғамға, экономикалық ортаға, еңбек нарығына қосылу тұрғысынан кедергілерді еңсеруді қиындық көретін әлеуметтік санаттардың бірі – NEET жастар.

Салалық заңнамада болған соңғы өзгерістерге сәйкес аталған санттағы жастар отандық заңнамада «уақытша бос жүрген жастар» деп анықталды. ҚР

«Мемлекеттік жастар саясаты туралы» заңның 1-бабының 10-тармағына сәйкес «уақытша бос жүрген жастар» – жастардың уақытша жұмыс істемейтін, білім беру ұйымдарында білім алмайтын немесе кәсіптік даярлықтан, қайта даярлаудан өтпейтін, жұмыспен қамту және білім беру саласынан тыс бөлігі. Яғни, әлемдік тәжірибеде NEET жастар деп қабылданған санат [11].

Қазақстанда NEET жастар үлесі бойынша зерттеулер жүргізетін құзырлы мемлекеттік орган – ҚР СЖЖРА-ның ҰСБ. Осы бағыттағы жұмысты жүзеге асыру үшін ҚР СЖЖРА-ның ҰСБ ХЕҰ-ы әзірлеген және ұсынған стандарттарды басшылыққа алады.

ҚР СЖЖРА-ның ҰСБ мәліметтеріне сәйкес соңғы жылдары елдегі NEET жастар үлесі 2015 жылдан бастап тұрақты түрде төмендеуде. 1-суретте көрсетілгендей республика көлемінде аталған көрсеткіш 2015-2022 жылдар аралығында 3%-ға төмендеген [1].

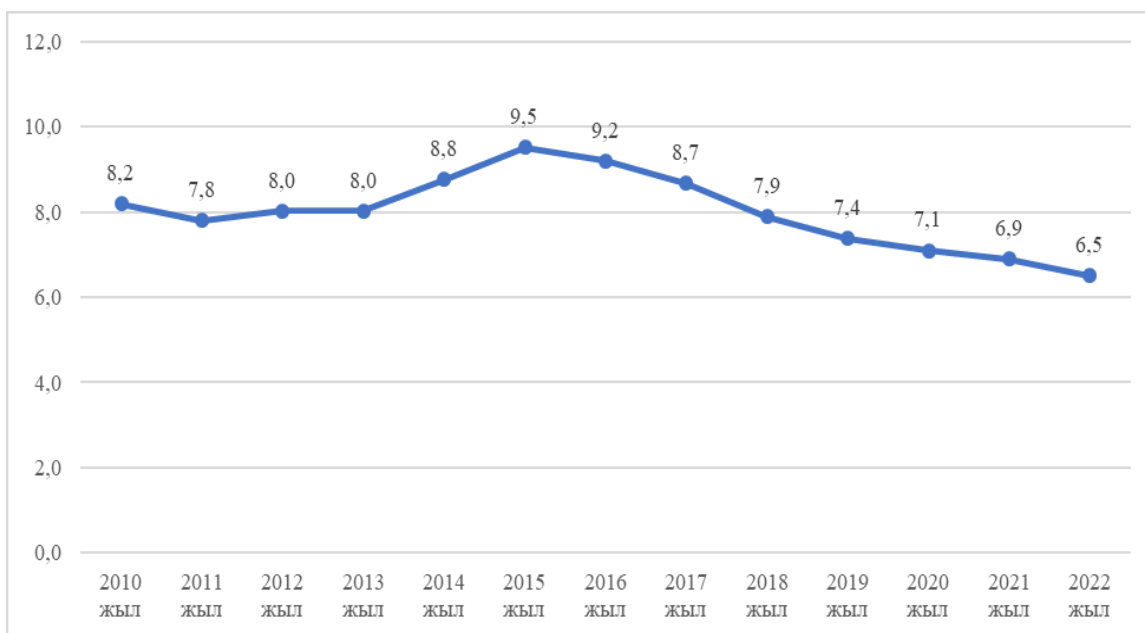

1-сурет – 2010-2022 жылдар аралығындағы ҚР-дағы NEET жастар үлесі

Ескертпе – Автормен [1] дереккөз негізінде жасалған

Сонымен бірге, NEET жастар үлесінің облыс деңгейінде көрсеткіштерінде айырмашылық бар екенін атап өту қажет. 2022 жылдың қорытындыларына сәйкес 2-суретте көрсетілгендей NEET жастар үлесінің ең төменгі көрсеткіштері Батыс-Қазақстан (2,8%), Абай (4,7%), Қостанай (4,8%), Павлодар (4,8%) облыстарында тіркелген. Керісінше, ең жоғары үлестер Ұлытау (11,8%), Қарағанды (8,6%), Қызылорда (7,8%), Маңғыстау (7,7%) облыстарына тиесілі.

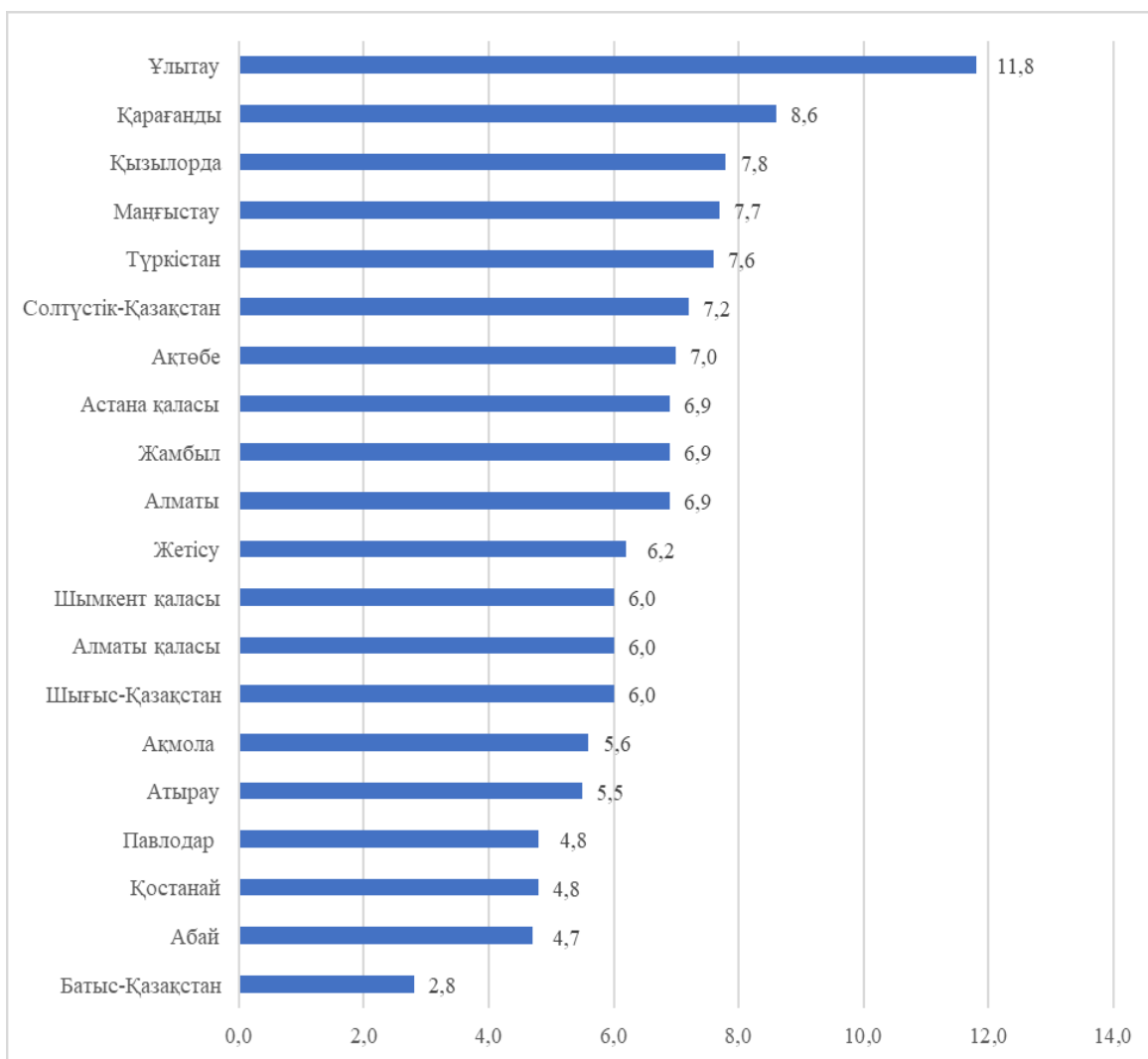

2-сурет – 2022 жылдың қорытындысы бойынша ҚР-дың облыстарындағы NEET жастар үлесі

Ескертпе – Автормен [1] дереккөз негізінде жасалған

Жоғарыдағы ақпаратқа сүйене отыра NEET жастар үлесін төмендету міндеті аймақтық тұрғыдағы өзекті мәселе екені айқын.

Мемлекеттік басқару жүйесінде NEET санатындағы жастарды сәтті әлеуметтендіру міндеті әлеуметтік және ішкі саясат салаларындағы орталық және жергілікті атқарушы органдардың күзіретіне кіреді.

Орталық деңгейдегі негізгі үйлестіруші орган – ҚР Ақпарат және қоғамдық даму министрлігі. Министрлік құрылымындағы нақты жастар саясатына жауапты ведомство – Жастар және отбасы саясаты жөніндегі комитет. Бұдан бөлек, жалпы жастармен әртүрлі мазмұнда жұмыс істеуге жауапты 10 салалық министрлік анықталған.

Жергілікті деңгейде NEET санатындағы жастардың төмендеуіне

жауапты негізгі мемлекеттік мекемелер – облыстық жастар саясаты мәселелері жөніндегі басқарамалар немесе қоғамдық даму басқармалары. Яғни, кейбір өңірлерде мемлекеттік аппаратты оңтайландыру мақсатында жүргізілген жұмыстың нәтижесінде ішкі саясат, ақпарат, дін, жастар мәселелері бір басқармаға біріктірілді.

Өңірлік деңгейде жастарды мемлекеттік қолдау, олардың жан-жақты дамуына жағдай жасау мақсатында жергілікті атқарушы органдардың жанынан 2013 жылдан бастап жастар ресурстық орталықтарын құру қолға алынды. Жастар ресурстық орталықтар облыстық, қалалық және аудандық деңгейлердегі ішкі саясат саласына жауапты бөлімдер мен басқармалардың жанынан құрылды. Бүгінде қызмет ететін жастар ресурстық орталықтарының жалпы саны 228 мекемені құрайды [3].

Орталық және өңірлік деңгейде жүзеге асырылып отырған жастар саясатына ақпараттық-әдістемелік, үйлестіру тұрғысынан қолдау көрсету және басымды бағыт-бағдарлар анықтау үшін жастар ісі жөніндегі кеңестердің жұмысы ұйымдастырылған. Аталған кеңестер облыс, қала және аудан деңгейіндегі әкімдер жанынан құрылып, олардың құрамына мемлекеттік орган басшылары, мәслихат депутаттары, қоғамдық ұйым мен жеке сектордың өкілдері енгізілген.

Бұдан бөлек, елдегі мемлекеттік жастар саясатын әдістемелік қолдау мен ғылыми негізін қалыптастыру мақсатында 2013 жылы «Жастар» ғылыми зерттеу орталығы құрылды. Бүгінде аталған орталық отандық мемлекеттік жастар саясаты саласындағы кешенді зерттеулермен айналысады және жыл сайынғы негізде «Қазақстан жастары» ұлттық баяндамасын әзірлейді. Осы ұлттық баяндамаларда NEET санатындағы жастардың жағдайына баға беріліп, оларды оңалту бойынша атқарылып отырған жұмыс бойынша талдамалық мәліметтер келтіріледі.

Мемлекеттік басқару институттарымен NEET санатындағы жастардың әлеуметтенуіне бағытталған шараларға азаматтық сектор, яғни үкіметтік емес ұйымдар да белсенді түрде қатысады. Үкіметтік емес ұйымдарға бұл бағытта әртүрлі іс-шаралар мен жобаларды жүзеге асыруға мемлекет тарапынан қаржылық қолдау мемлекеттік әлеуметтік тапсырыс және мемлекеттік емес гранттық қаржыландыру механизмдері арқылы көрсетіледі.

Жоғарыда аталғанның негізінде NEET санатындағы жастармен жұмысты жүргізу үшін Қазақстанда тиісті институционалдық құрылымдар қалыптасып, қызмет етуде. Дегенімен де, әлемде орын алған әлеуметтік-экономикалық сипаттағы өзгерістер, отандық заңнамадағы жаңашылдықтар іске асырылып отырған жұмыстың мазмұны мен әдіс-тәсілдерін жаңартуды талап етеді.

ҚР Үкіметінің 2020 жылғы 29 желтоқсандағы №918 қаулысына сәйкес Қазақстан Республикасының жастарын қолдау жөніндегі 2021

– 2025 жылдарға арналған кешенді жоспары бекітілді. Негізгі 10 бағыттан құралған құжаттың негізгі мақсаты – мемлекеттік жастар саясаты саласын ілгерілету және жұмысты жүйелендіру.

Нақты NEET жастарға қатысты іс-шаралардың негізгі тізбесі «Жастарды жұмысқа орналастыру және кәсіпкерлік қызметті дамыту үшін жағдай жасау» атты 3-нші бағытында шоғырланған. Оның ішінде, NEET санатындағы жастарды іске асырылу барысындағы жұмыспен қамту жобаларының аясында жұмысқа орналастыру, оларды әлеуметтендіру, «Zhas Project» жобасын іске асыру секілді қолдау шаралар көзделген. Осы орайда, бұл құжатта NEET жастармен атаулы жұмысты күшейтуге бағытталған жаңа құралдар мен тәсілдер қамтылмады [4].

Әдебиет

1 Калиева С. А., Калмакова Ж. А., Каримова Ж. К., Макатова А. Д., Хамбар Б., Ханов Т. А., Чеботарёв А. Е., Искаков А. Е., Затилла Н. Ж., Жанғабыл З. С., Макашева А. Т., Манакова К. С. «Қазақстан жастары – 2022» ұлттық баяндамасы. Национальный доклад «Молодежь Казахстана – 2022». National report «Youth of Kazakhstan – 2022». Б. 112-117.

2 «18-29 жас аралығындағы NEET жастарды, оның ішінде 2018 жылғы түлектерді жұмыспен қамту және әлеуметтендіру бойынша жол картасын бекіту туралы» ҚР Үкіметінің 2018 жылғы 21 қыркүйектегі № 583 қаулысы

3 Қазақстан Республикасының жастарын қолдау жөніндегі 2021 – 2025 жылдарға арналған кешенді жоспарды бекіту туралы ҚР Үкіметінің 2020 жылғы 29 желтоқсандағы № 918 қаулысы

4 Қазақстан Республикасында жоғары білімді және ғылымды дамытудың 2023 – 2029 жылдарға арналған тұжырымдамасын бекіту туралы ҚР Үкіметінің 2023 жылғы 28 наурыздағы № 248 қаулысы

ӘОЖ 34.0

Мемлекеттік басқару жүйесін жетілдіру мәселелері

Байменова И.А., оқытушы,
Қызылорда медициналық жоғары колледжді
(Қызылорда қаласы)

Резюме

В статье качество государственной службы, в свою очередь, напрямую определяется содержанием и масштабом процессов модернизации государственной службы. Государственные служащие являются фундаментом государственного аппарата.

Abstract

In the article, the quality of public service, in turn, is directly determined by the content and scale of the processes of modernization of public service. Civil servants are the foundation of the State apparatus.

Қазақстан Республикасының саяси-құқықтық дамуының қазіргі жағдайында неғұрлым өзекті міндеттердің бірі мемлекеттік басқару тетігінің тиімділігін арттыру проблемасы болып қала береді. Осыған байланысты мемлекеттік қызметті жаңғырту проблемалары неғұрлым маңызды болып табылады. Қазақстан мемлекеттік тәуелсіздік алғаннан кейін дамудың әлеуметтік бағдарланған моделін қалыптастыруға бағыт алды.

Мемлекеттік басқару жүйесін жетілдіру мәселелері Қазақстан Республикасында мемлекеттік басқаруды дамытудың 2030 жылға дейінгі тұжырымдамасында да көрініс тапқан: Қазақстан Республикасы Президентінің 2021 жылғы 26 ақпандағы № 522 Жарлығымен бекітілген «адаморталық» модельді – «Адамдар ең алдымен» құру^[1].

Аталған тұжырымдамаға сәйкес, бүгінгі таңда бүкіл әлем турбуленттілік, өсіп келе жатқан құбылмалылық, әлеуметтік, экономикалық және саяси дамудың белгісіздігі дәуіріне аяқ басты.

Тәжірибе көрсеткендей, мемлекеттік басқару реформасы қазіргі заманның негізгі проблемаларының бірі болып табылады. Экономикалық реформалардың барысы, қоғамды демократияландыру жолымен ілгерілеу және тұтастай алғанда елді тұрақтандыру мен дамыту көбінесе мемлекеттік басқару жүйесі мен шенеуніктердің кәсібилігіне, олардың құқықтық қабілеттілігі мен бастамашылығына, елдің таңдаған бағытын ұстануына байланысты екені айқын болады.

Өркениетті елдерде мемлекеттік қызметті реформалау тұрақты сипатқа ие және барлық әкімшілік-мемлекеттік өзгерістердің ажырамас бөлігі болып табылады. Бұл әсіресе мемлекеттік басқарудың дәстүрлі нысандарынан қазіргі заманғы нысандарға, қазіргі заманға көшу жағдайында байқалады, мысалы, ХХ ғасырдың аяғында Батыс Еуропа мен АҚШ-тың дамыған елдерінде, онда «Жаңа мемлекеттік басқару» теориясы іс жүзінде белсенді жүзеге асырыла бастады.

Іс жүзінде «жаңа мемлекеттік басқару» теориясы мемлекеттік қызметті реформалаудың бірнеше моделін тудырды. Ұлыбритания мен АҚШ, Франция, ГФР, Қытай, Жапония және Оңтүстік Кореяның саясаттану мектептері аясында мемлекеттік қызметтің дәстүрлі, «нарықтық», «қатысушы», «икемді» және «реттелмейтін» модельдері бар.

«Нарықтық мемлекеттік қызмет» моделі АҚШ - та жүзеге асырылды. Мемлекет тиісті қызметтерді ұсынатын «сервис орталығы»

ретінде мемлекеттік басқарудың салалары мен деңгейлері бойынша сараланған толық міндеттемелерді айқындайды. Бұл модель тиісті біліктілігі бар азаматтарды даярлауды және мемлекетшілік және Азаматтық бақылау тетіктерін әзірлеуге және мемлекеттік қызметтерді орындау сапасын бағалауға қолжетімділікті қамтамасыз етеді.

«Қатысушы» мемлекеттік қызмет моделі белгілі бір дәрежеде Ұлыбританияда, ГФР-да, Францияда іске асырылған. Бұл мемлекеттік лауазымдарды атқаратын және мемлекеттік қызмет лауазымдарын атқаратын адамдар қызметінің тиімділігіне әсер ететін бейресми тетіктер негізінде жария қызмет институтын іске асыру моделі.

Осылайша, «икемді» мемлекеттік қызмет моделі – бұл барлық лауазымдар үшін сіңірген еңбегі негізінде лауазымға тағайындау жүйесі, сондай-ақ «іріктеудің әмбебаптығы» критерийлеріне қол жеткізуге мүмкіндік беретін сіңірген еңбегі негізінде персоналды іріктеуді және іріктеуді ұйымдастыру. Бұл жағдайда «икемділік» әр үміткер мемлекеттік қызметтің кез-келген лауазымына орналасуға үміткер бола алады. Халықаралық тәжірибеде ол ең тиімді модельдердің бірі болып саналады.^[2]

«Мемлекеттік қызмет» ұғымы Еуропалық Одаққа (бұдан әрі — ЕО) мүше елдердің барлық дерлік конституцияларына тән болып табылады.

Мемлекеттік қызметті анықтау үшін ЕО - ға мүше елдер әртүрлі тәсілдерді қолданды. Әдетте, белгілі бір елдегі мемлекеттік қызметтің анықтамасы тарихи және ұлттық шығу тегі бар, бірақ уақыт өте келе ол айтарлықтай өзгерістерге ұшырады.

ЕО-ға мүше елдерде «Мемлекеттік қызмет» термині кейде «азаматтық қызмет» - азаматтық қызмет (Ұлыбритания), «қоғамдық қызмет»—staatsdiest (Германия), service publique (Франция) терминдерімен ауыстырылады.

Мемлекеттік қызметті дамыту, халыққа көрсетілетін қызметтердің сапасын арттыру проблемалары Еуразиялық Экономикалық Одаққа мүше мемлекеттер (бұдан әрі – ЕАЭО) үшін де өзекті. Іс жүзінде барлық елдер үшін мемлекеттік басқарудың түйінді проблемаларының бірі мемлекеттің міндеттері мен функцияларын іске асырудың неғұрлым тиімді тетіктерін іздестіру болып табылады.

Мемлекеттік басқарудың осындай тетіктерінің бірі мемлекеттік қызмет болып табылады. Мемлекеттік қызметшілердің кәсібилігі, мемлекет пен мемлекеттік қызметшілердің қоғамдағы беделінің проблемалары және тағы басқалары өткір тұр. Мемлекеттік қызметтің сапасы, өз кезегінде, мемлекеттік қызметті жаңғырту процестерінің мазмұнымен және ауқымымен тікелей айқындалады.

Мемлекеттік қызметшілер мемлекеттік аппараттың іргетасы болып табылады. Тиісті біліктілік деңгейіне, белгілі бір құндылықтар

жүйесіне негізделген нақты тілектерге ие бола отырып және белгіленген нормалар мен ережелерді сақтай отырып, мемлекеттік қызметшілер өз жұмысын жоғары кәсіби деңгейде орындай алады. Мемлекеттік қызметшінің лауазымдық міндеттерін жоғары кәсіби деңгейде атқаруға ұмтылысы мен қабілеті – мемлекеттік орган тиімді қызметінің негізгі факторларының бірі. Мемлекеттік басқарудың тиімділігі кез келген мемлекеттің дамуы мен азаматтардың өмір сүру сапасын арттырудың түйінді факторы болып табылады

Мемлекеттік қызмет әлеуметтік қызметтің бір түріне жататындықтан, жеке қызығушылық оның басқа негізі ретінде әрекет етеді: еңбек және кәсіп түрін, қызмет саласын, кәсібін таңдау еркіндігі, мемлекет істерін басқаруға қатысу мүмкіндігі және сайып келгенде, оның конституциялық құқығын жүзеге асыру мүмкіндігі. Мемлекеттік қызмет бұл тұрғыда тәуелсіз азаматтардың жеке, еркін қызметі ретінде әрекет етеді. Алайда, оның маңызды ерекшелігі- жоғарыда аталған барлық құқықтар, олардың кілті еңбек ету құқығы, арнайы құрылған қоғамдық ұйымдарда – мемлекеттік органдарда жүзеге асырылады.

Әрбір елде мемлекеттік қызметті ұйымдастыру және өткеру мәселелері ерекше және тарихи, ұлттық және діни ерекшеліктерге байланысты. Алайда, ерекшелігіне қарамастан, көптеген шет елдерде мемлекеттік қызмет өткеру бөлігінде ұқсас басымдықтар қалыптасты, олардың арасында ғалымдар мынадай құрауыштарды атайды:

- мемлекеттік қызметшілердің көрсетілетін қызметтердің сапасы үшін жеке, заңды тұлғалар, жоғары тұрған органдар алдындағы жауапкершілігі;

- клиенттерге қызмет көрсету процестерін жеделдету мақсатында коммерциялық секторда өзінің тиімділігін көрсеткен басқару әдістері мен нысандарын енгізу;

- ақпарат ұсынудағы жеделділік;

- тапсырысты рәсімдеу кезінде клиенттің пікірін ескеру;

- басшылық пен бағыныштылар арасында жауапкершілікті бөлу;

- бейінді емес қызмет түрлерін конкурстық негізде бейінді коммерциялық ұйымдарға беру;

- басқарушылық шешімді дайындау және іске асыру процесіне сарапшы мамандарды, қоғамдық институттарды, халықтың қалың жігін тарту;

- жұмысты бұқаралық ақпарат құралдары, сондай-ақ азаматтық қоғам институттары (азаматтардың өздері және олардың бірлестіктері) тарапынан қызметтік жұмыстың ақпараттық ашықтығы қағидаты негізінде құру;

- «New Public Managment» немесе жаңа мемлекеттік менеджмент тұжырымдамасына негізделген басқарудың жаңа стандарттары мен әдістерін енгізу;

- қызметтік жұмысты қамтамасыз етуде жаңа ақпараттық технологияларды пайдалану;

- мемлекеттік аппарат органдары қызметінің өзін-өзі өтеуі, өзін-өзі қаржыландыру стандарттарын және «нарықтық философия» идеяларын енгізу;

- тиісінше мемлекет пен мемлекеттік қызметтің беделін арттыруға ұмтылу және т. б.^[3].

Мемлекеттік қызмет өткеру тетіктерін жетілдіру кезінде мемлекеттік қызметтің неғұрлым тиімді моделін құрған және оң нәтижелерге қол жеткізген шет елдердің тәжірибесін егжей-тегжейлі зерделеу, жетекші елдердің (Франция, Германия, Жапония, Сингапур және т.б.) мемлекеттік қызмет институтын нормативтік реттеу тәжірибесін зерттеу қажет сияқты.

Ең алдымен, мемлекеттік қызметшілердің еңбегіне ақы төлеу жүйесін, жауапкершілік тетіктерін жетілдіру, сондай-ақ елде дағдарысты жағдайлар туындаған кезде қызметшілердің ұтқырлығын арттыру қажет.

Әдебиет

1. Қазақстан Республикасында мемлекеттік басқаруды дамытудың 2030 жылға дейінгі тұжырымдамасын бекіту туралы Қазақстан Республикасы Президентінің 2021 жылғы 26 ақпандағы № 522 Жарлығы. // <https://adilet.zan.kz/kaz/docs/U2100000522>.^[1]

2. Турчинов А.И. Советник при ректорате Государственного университета управления, заслуженный деятель науки Российской Федерации

3. Қазақстан Республикасында мемлекеттік басқаруды дамытудың 2030 жылға дейінгі тұжырымдамасын бекіту туралы Қазақстан Республикасы Президентінің 2021 жылғы 26 ақпандағы № 522 Жарлығы. // <https://adilet.zan.kz/kaz/docs/U2100000522> (22.04.2022).

Ә.О.Ж. 330.1(075.32)

COVID-19: Қазақстанда қалыптасқан әлеуметтік-экономикалық жағдай

Усманова А.С., оқытушы,
Қызылорда медициналық жоғары колледжі
(Қызылорда қаласы)

Резюме

В данной статье рассматривается влияние пандемии Covid-19 на экономику страны, показатели изменения социально-экономической ситуации.

Abstract

This article examines the impact of the Covid-19 pandemic on the country's economy and indicators of changes in the socio-economic situation.

2019 жылы басталған «Коронадағдарыс», әрине ХХІ ғасырдың маңызды оқиғаларының бірі ретінде тарихқа енді. COVID-19 пандемиясы алдыңғы дағдарыстарға ұқсас емес жаппай құлдырауды тудырды. Коронавирустан кейін экономиканы жаңа соққы күтіп тұрды — мұнай бағасының құлдырауы. Егер жылдың басында «қара алтын» барреліне 65 доллардан жоғары сатылса, онда наурыз айында Brent маркасының бағасы 30 доллардан асты.

Дамушы елдер коронавирустан өте қиын өтіп жатыр. Қытай олардың қатарына кірмейді, ол қысқа мерзімде пандемиямен күресіп, кәсіпорындардың жұмысын қалпына келтірді. Басқа дамушы мемлекеттер өздерін әлдеқайда нашар сезінді: мұндай елдердегі медицина өте төмен деңгейде болатын және мемлекеттен қолдау мен қорғау қажет болатын. Осы тұста пандемия кезінде мемлекет халықты оқшаулаумен қатар қолдау да көрсетті. Жалақысыз қалғандарға әлеуметтік төлем жасады. Көп балалы отбасыларға, қарттар мен мүгедектерге азық-түлік себеттері үлестірілді. Коммуналдық төлемдер өтелді. Кәсіпкерлерге де барынша көмек көрсетілді. Олар салықтан босатылып, жеңілдетілген несие қарастырылды. Осындай қатаң шаралардың арқасында қауіптің беті қайтты[1].

Әрине мұның бәрі ел экономикасы үшін оңай сынақ емес еді. Пандемия негізінен шикізат өндіруге бейімделген, өңдеуші кәсіпорындары жоққа тән Қазақстандағы біраз проблеманың бетін ашты. Көп адамдар нәпақа тауып отырған кәсібінен айырылып, жұмыссыздық өрши түсті. Оның салдары экономикалық көрсеткіштерге әсер етті. Тек қана құрылыс саласында ғана оң өзгерістер болды. Алайда экономикалық сарапшылардың айтуынша, өл көпіршік, яғни бағаның қымбаттауынан ғана өсіп жатқан көрсеткіш. Бұл дұрыс емес, себебі бір күні көпіршік жарылып кетсе, оның әсері халықтың әл-ауқатында да өз көрінісін табады. Сол секілді қызмет көрсету салалары, атап айтқанда: көлік, қоғамдық тамақтандыру, ойын-сауық, туризммен байланысты қызметтер түгелдей зардап шекті. Әсіресе денсаулық, білім беру саласы үшін індеттің жайылуы үлкен сынақ болды. Мемлекеттік бюджеттің 50 пайыздан астамы халықты әлеуметтік қолдауға жұмсалып, бұл үрдіс әлі де жалғасуда[2].

Пандемия осылай елді қанша жерден тұйыққа тіреп, күрделі проблемалар туындатса да, бұғып жатқан ішкі мүмкіндіктердің, ресурстардың ашылуына түрткі болды. Олардың бірегейі ақпараттық технологияның өмірімізге қарқынды түрде енгізіліп, цифрландырудың

жылдамдатылуы еді. Соның арқасында оффлайннан онлайнға көшу көптеген жұмыс үрдістерінде кеңінен тарады. Ең қуантарлығы бұған дейін ұзын арқау, кең тұсауға салынып келген ғалатор желісі шалғайдағы елдімекендерге жетті. Көптеген бизнестер жаңа қырынан ашылды.

Бүгінде ақпараттық технология, цифрландырудың өмірімізге дендеп еніп, барлық саланың жұмыс ырғағына айналуы бюджет тапшылығын тудырып, көптеген бағдарламалардың жүзеге асуына кедергі келтіріп жатқан көлеңкелі экономиканың үлесін азайтқаны белгілі болып отыр. Бүгінде миллиардтар айналып жүрген той бизнесіндегі салық ұсталмайтын беташар, асаба, әншілерге, фотоафтар қызметіне кететін ақшалар бақылаудан тыс қалып келсе, пандемияның арқасында соның бәрі тежеліп, экономикаға оңтайлы әсерін тигізіп жатыр. Қазір 2020 жылдың қорытындысы бойынша көлеңкелі экономиканың үлесі 23 пайызға дейін азайыпты[3].

Пандемияның ең пайдалы тұсы дегенде экономикалық сарапшылардың осы көлеңкелі экономиканың азаюын үлкен жетістік ретінде айтуы орынды. Себебі бұл құбылыс кез-келген мемлекеттің қас жауы. Осы көрсеткіш көлемі артқан сайын мемлекеттік бюджеттің түсімдері азаяды. Ал оның ауқымы неғұрлым кемісі, ақшаның бәрі жарыққа шығып, оның айналымы үдерісінде тазалық орнайды.

Сонымен қатар дағдарысты кезеңге қарамастан елдегі әлеуметтік санаттағы азаматтарға берілетін жәрдемақылар, әлеуметтік төлемдер, бюджет қызметкерлерінің жалақысын көтеру жалғасын тапты. Президенттің тапсырмасымен көп балалы отбасыларға берілетін ақшалай көмек көлемі 4 есеге артты. Бюджет саласының төмен жалақы алатын қызметкерлерінің еңбекақысы да өсті. Соның ішінде мұғалімдер мен дәрігерлердің жалақысы да көбейді. Екі жылдан соң педагогтердің жалақысы 330 мың теңгеден асады, ал медициналық қызметкерлердің айлығы 2,5 есеге өсіп, 561 мың теңгеге дейін жетеді.

Коронавирус пандемиясы көптеген саладағы цифрландыру процесін тұрақтандыруға, сондай-ақ, адамзаттың адами құндылықтарын қайта қарауына өз септігін тигізді: «Қашықтан жұмыс істеуге жаппай көшу компаниялардың екінші демін ашты. Десек те, онлайндағы жұмыстың кемшілігі де бар: басшылар жұмыс өнімінің төмендегенін айтады. Адамдардың енді ұжымдық жұмыс қағидасына баға бере алатыны қуантады. Меніңше, алдағы екі жылда адами құндылықтар едәуір өзгереді. Пандемия көптеген саланы жайпап өтетіні айқын. Біз көптен күткен медицина жүйесі қайта құрылады. Сонымен қатар, цифрландыру ісіне көп күш пен қаражат жұмсалды, сонда да бұл саланың қарқын алуына кедергі көп еді, сандық құжат айналымына қарсы тараптар да болды[5].

Қазақстанда коронавирус індетінің ушығуына қатысты ахуал әлемдегі мұнай бағасының құлдырауымен шиеленісе түсуде. Осылайша мемлекет сырттан келген екі соққының астында қалып отыр: халық, бизнес және ел экономикасы үшін жағымсыз салдарлар тізбегіне орай елдің қол жеткізген даму деңгейі алдында біршама кейін шегерілу қаупі тұр. Қазақстан үкіметі халықты қорғау, макроэкономикалық жағдайды тұрақтандыру, COVID-19 індетінің Қазақстанның шағын және орта бизнесіне тигізетін әсерін жұмсарту, денсаулық сақтау қызметкерлеріне қолдау көрсету және халықтың аз қорғалған топтарына дағдарысты еңсеруге көмек көрсету үшін бірқатар дағдарысқа қарсы шаралар әзірледі. Халықаралық еңбек ұйымының (ХЕҰ) соңғы мәліметтеріне сүйенетін болсақ, әлемдегі жұмысшылардың жартысы күнделікті табысынан айырылған. Пандемиясының жойқын салдары экономиканың бейресми секторында жұмыс істейтін адамдардың және жүздеген миллион кәсіпорындардың табысынан құр қалдырып отыр. Ең бірінші және ауыр соққыны бейресми немесе өз-өзін жұмыспен қамтып жүрген азаматтар алуда. ХЕҰ-ның бағалауынша, олардың саны – 1,6 млрд адам, әлемдік еңбек күшінің тең жартысына жуығын құрайды. Сонымен қатар, әлемдегі 436 миллионнан астам кәсіпорын банкроттық жағдайдың алдында тұрды[4]. Олардың ішінде:

- көтерме және бөлшек саудада шамамен 232 млн;
- өңдеу өнеркәсібінде – 111 млн;
- қонақүйлер мен тамақ өнімдері саласында – 51 млн.

Біздің елімізде 2020 жылдың басынан бері карантин шараларының Елімізде азаматтарды қолдау мақсатында келесідей іс-шаралар жүргізілген:

- халыққа несие төлемдерін кейінге қалдыру;
- ШОБ-ке жеңілдікпен несие беру және кейінге қалдыру;
- компаниялардың жекелеген топтарына мүлік салығын, жер салығын және табыс салығын төлеуден босату;
- өзін-өзі жұмыспен қамтығандарға және пандемия салдарынан жұмысынан айырылғандарға төлемдер;
- аграрлық сектордағы көктемгі дала жұмыстарын және сатып алуларды қаржыландыру[2].

Пандемия барлық мемлекеттер үшін сынақ кезеңіне айналды. Олар індетпен күрес жолында көп қиындықты бастан өткеруде. Бір жерде ахуал тұрақтанса, екіншісінде вирустың жаңа ошақтары пайда болуда.

Қорыта айтқанда мемлекет басшысы Қ.Тоқаевтың «Жаңа жағдайдағы Қазақстан: іс-қимыл кезеңі» атты халыққа Жолдауында қазіргі күрделі жағдайда алдымыздатұрған басты міндет – әлеуметтік-экономикалық тұрақтылықты, жұмыс орындарын және халықтың табысын сақтап қалу,- деп нақты атап өтті. ЖІӨ-нің абстрактілі өсімімен халықты

қуанта алмаймыз. Халыққа тұрақты жұмыс орындары, қолайлы жол, ауруханалар мен мектептер, сапалы азық-түлік керек. Сондықтан, еліміздің жаңа экономикалық бағдары басты жеті қағидатқа негізделуі керек:

- игіліктер мен міндеттердің әділ бөлінісі;
- жеке кәсіпкерліктің жетекші рөлі;
- әділ бәсекелестік, кәсіпкерлердің жаңа буыны үшін нарық ашу;
- өнімділікті көбейту, экономиканың ауқымдылығын және технологиялық сипатын арттыру;
- адами капиталды дамыту, жаңа үлгідегі білім саласына инвестиция тарту;
- «Жасыл» экономиканы дамыту, қоршаған ортаны қорғау;
- мемлекет тарапынан дәйекті шешімдер қабылдау, сол үшін қоғам алдында жауапты болу[7].

Әдебиет

1. Kursiv.kz
2. Егемен Қазақстан №53(30032) 19 наурыз. 2021жыл.
3. <https://stan.kz/tokaev-pandemiyanin-kazakstan-ekonomikasina-kalayaser-334015/>
4. Kammel B. In Brief. Bloomberg Businessweek. issue no. 4653/ 2020.
5. Coronavirus and inequality: Unequal protection. The Economist., April 18th2020.
6. <https://informburo.kz/stati/ekonomika>
7. Мемлекет басшысы Қ.Тоқаевтың «Жаңа жағдайдағы Қазақстан: іс- қимыл кезеңі» атты халыққа Жолдауы. 1 қыркүйек 2020ж.

ӘОЖ 332.135,339.92

Экономикалық интеграцияның мәні және оның дамуын анықтайтын факторлар

Шеримбетов А.Б.,
Қызылорда «Болашақ» университеті,
Э -23м оқу тобының магистранты
(Қызылорда қаласы)

Резюме

В статье рассматривается развитие интеграционных процессов, факторы, стимулирующие интеграционные процессы и современное состояние торгово-экономической интеграции.

Abstract

The article examines the development of integration processes, the factors stimulating integration processes and the current state of trade and economic integration.

«Экономикалық интеграция» термині ХХ ғасырдың 30-жылдарында неміс және швед экономистерінің еңбектерінде пайда болды, алайда бүгінде оның бірнеше ондаған анықтамалары бар.

Латын тілінен аударғанда «integratio» сөзі біріктіру, толықтыру, «integrare» – бүтінге, «integer» – бүтінге айналдыру дегенді білдіреді.

Экономикалық интеграция жеке елдердің ұлттық шаруашылығы деңгейінде және де кәсіпорындар, фирмалар, корпорациялар, компаниялар арасында да жүреді. Экономикалық интеграция өндірістік–технологиялық байланыстарын кеңейту мен тереңдетуді, ресурстарды бірлесе пайдалану, капиталдар бірігуі, сол сияқты, бір-біріне қолайлы жағдай жасау арқылы экономикалық іс-әрекеттерге өзара «кедергілерді» жою бағыттарында айқын көрінеді.

Соңғы онжылдықтарда әр түрлі формада көрінетін Халықаралық экономикалық интеграцияның рөлі тұрақты түрде артып келеді. Сонымен қатар, халықаралық интеграция әртүрлі мемлекеттер арасындағы сауда қатынастарының болуы және олардың экономикаларын толық біріктіру болып саналады. Экономикалық интеграцияның мәні, мәні мен салдарын оның институционалдық формасына, деңгейіне (жаһандық, аймақтық), кезеңіне және т.б. байланысты түсінуге көптеген тәсілдер бар. Сонымен қатар, интеграцияны процесс ретінде де, мемлекет ретінде де қарастыруға болады. Бұл жағдайлар экономикалық интеграцияның мәні мен маңыздылығын түсіндірудің теориялық тәсілдерінің эволюциясынан анықтайды [1, 53б.].

Интеграциялық процестердің қарқынды дамуы әртүрлі мемлекеттердің экономикалық қатынастарының халықаралық архитектурасына әсер етеді. Бүкіл әлемдік экономика ұлттық экономикалық жүйелердің жиынтығы ретінде көптеген әртүрлі аймақтық интеграциялық топтардан тұрады, олардың көпшілігі экономикалық интеграция саласындағы міндеттерге қол жеткізуде аз жетістіктерге жетті.

Өткен ширек ғасырда жаһандық экономикада шұғыл өзгерістер орын алды. Тауарлар, қызметтер мен капиталдың еркін ағынына қатысты кедергілер азайды. Ел экономикаларының даму қарқыны артқан сайын, дамыған әлем қатарына көптеген елдер қосылды. Бұған дейін Оңтүстік Корея мен Тайвань екінші деңгейлі дамушы елдер ретінде қарастырылған. Қазір бұл елдер гүлденген экономикаларын

мақтан тұтады: сол елдерде негізі қаланған фирмалар кеме жасау және болат өндірісінен бастап электроника мен химикаттар өндірісінде де, басқа да көптеген жаһандық салаларда алпауыттарға айналды. Жаһандық экономикаға бетбұрыс нәтижесінде әлем мемлекеттері либералдық экономикалық саясатқа көшуде, әйтсе де кейбір мемлекеттер жылдар бойы либералдық экономикадан үзілді-кесілді бас тартып келген еді. Қысқасы, қазіргі үрдістер әлемнің халықаралық бизнеске қолайлы экономикалық жүйе құрып жатқанын аңғартады [2,216].

1-суретте Қазақстан Республикасының Сауда және интеграция министрлігінің мәліметі берілген.



Сурет 1. Сауда-экономикалық интеграция

Ұлттық статистика бюросының мәліметтері бойынша 2024 жылғы қаңтарда Қазақстанның сыртқы сауда айналымы 10080,1 млн. АҚШ долларын құрады.

Экспорт–5900,7 млн. АҚШ долларын (номиналдымәнде 1,8% аз).

Импорт–4179,4 млн. АҚШ долларын құрады (номиналдымәнде 2,1% аз).

2024 жылғы қаңтарда Қазақстан Республикасының ЕАЭО елдерімен өзара сауда 1855,9 млн. АҚШ долларын құрап, өткен жылдың сәйкес кезеңімен салыстырғанда номиналды мәнде 17,3% азайды.

2024 жылғы қаңтарда тауарлар экспорты 697,4 млн. АҚШ доллары (30,1% аз), импорт–1158,5 млн. АҚШ доллары (7% аз) деңгейінде қалыптасты.

Қазақстан Республикасының ЕАЭО елдерімен сыртқы сауда айналымының жалпы көлемінде Ресей Федерациясына – 92,7%, бұдан әрі Қырғыз Республикасына – 4,5%, Беларусь Республикасына – 2,7%, Армения Республикасына – 0,1% келеді.

Қазақстан Республикасының экспорты бойынша тауарлардың негізгі үлес салмағы 2024 жылғы мынадай тауарларға тиесілі: шикі мұнай және битуминозды жыныстардан алынған шикі мұнай өнімдері (62,2%), тазартылған мыс және өңделмеген мыс қорытпалары (5,6%), кендер және мыс концентраттары (4,3%), химиялық радиоактивті элементтер және изотоптар радиоактивті кендер және мыс концентраттары (2,1%), өңделмеген алюминий (2%).

Қазақстан Республикасының импорты бойынша ең көп үлес салмағы мынадай тауарларға тиесілі: жеңіл автокөлік (4,4%), дәрілік заттар (3,1%), телефон аппараттары (2,8%), мотолы көлік құралдарына арналған шанақ (2,7%).

Қазақстан Республикасының экспорттағы негізгі әріптес елдері: Италия (23%), Қытай (22,5%), Ресей (10,7%), Грекия (5%), Түркия (4,6%), Франция (4,4%), болып табылады.

Қазақстан Республикасының импорттағы негізгі әріптес елдері: Қытай (27,4%), Ресей (26,1%), Германия (6%), АҚШ (4,3%), Корея Республикасы (3,7%), Түркия (3,1%) болып табылады [3].

Интеграцияланған және өзара тәуелді жаһандық экономикаға өту қаншалықты тиімді? Беделді экономистер, саясаткерлер мен бизнес көшбасшылары бұл мәселені жан-жақты қарастырған. Олардың айтуынша, халықаралық саудаға инвестиция салу мен тосқауылды жою – жаһандық экономиканы дамытатын егіз қозғалтқыш. Олар халықаралық сауда және трансшекаралық инвестициялардың ұлғаюы тауарлар мен қызмет көрсету бағасын төмендетеді деп тұжырымдайды. Жаһандану экономикалық өсуді ынталандырып, тұтынушылардың табысын ұлғайтады, жаһандық сауда жүйесіне қатысатын барлық елде жұмыс орындарын қалыптастыруға көмектеседі деп сенеді.

Дамыған елдер тобында да, дамушы елдер тобында да ашықтық пен өсудің арасындағы тығыз байланыс бар. Дамушы елдер тобында ашық экономикалар жылына 4,49%, ал жабық экономикалар жылына 0,69% өсетіні, алдамыған елдер тобында ашық экономикалы елдер жылына 2,29%, ал жабық экономикалы елдер жылына 0,74% өсетіні белгілі болды. Сонымен қатар, сауда өндіріс саласында мамандануды жетілдіреді, тұтынушыға қолжетімді тауардың әралуандығын арттырады және орташа бағаны арзандатады.

Интеграциялық процестерді ынталандыратын фактор ұлттық экономикалардың ашықтығын арттыру болып табылады. Ашық экономикаға тән белгілер:

-ел экономикасының әлемдік экономикалық қатынастар жүйесіне терең тартылуы;

-тауарлардың, капиталдың, жұмыс күшінің еларалық қозғалыстарына шектеулерді әлсірету немесе толық жою;

- ұлттық валюталардың айырбасталуы.

Мемлекетаралық экономикалық ынтымақтастықтың өзіндік интеграциялық, ең жоғары және сапалы жетілген кезеңіне апаратын жол интеграциялық процестердің қажеттілігін анықтайтын қажетті алғышарттар мен факторлар болған кезде де өте ұзақ уақытты алады.[4,54б.].

Экономикалардың ашықтығы жоғары дамыған елдердің өңірлік топтарына бұл біртұтас экономикалық кеңістік құруды жеңілдетуге, Жаһандық бәсекелестікке төтеп беруді жеңілдетуге, өз экономикаларының, фирмаларының, тауарларының халықаралық бәсекеге қабілеттілігін күрт көтеруге мүмкіндік береді.

Әдебиет

1.Международный бизнес: Конкуренция на глобальном рынке. Charles W. L. Hill, Dr. Thomas M. Hult/McGraw-Hill Education, 2018ж 704 с.

2.Үкіметсағаты. «САУДА САЯСАТЫН ДАМУ»,Қазақстан Республикасының Сауда және интеграция министрлігінің мәліметі, Астана, 2023ж.

3.<https://stat.gov.kz/>.

4.Смагулова Д.К. Интеграционные процессы в Центральной Азии:проблемы и перспективы.//Евразийская Экономическая Интеграция. №4 (17), 2012. С 115.

ӘОЖ 339.137.2:338.1

Қазіргі әлемдік экономикалық байланыстар жүйесіндегі ел экономикасының бәсекеге қабілеттілігі

Есіркеп А.М.,
Қызылорда «Болашақ» университеті,
Э -23м оқу тобының магистранты
(Қызылорда қаласы)

Резюме

В статье рассматриваются вопросы конкуренции, привлечения факторов производства, обеспечения конкурентоспособности в глобальном масштабе и результаты рейтинга конкурентоспособности.

Abstract

The article discusses the issues of competition, attracting factors of production, ensuring competitiveness on a global scale and the results of the competitiveness rating.

Жаһандану мен нарықтарды ырықтандырудың қазіргі жағдайында елдер мен аймақтар арасындағы экономикалық қатынастардың негізі, бір жағынан, перспективалы нарықтар үшін бәсекелестік және өндіріс факторларын тарту, екінші жағынан, жаһандық ауқымда бәсекеге қабілеттілікті қамтамасыз ету мақсатында өзара тиімді ынтымақтастық пен серіктестік болып табылады. Елдер мен аймақтар арасындағы бәсекелестік қатынастардың туындылары ретінде қарастырылатын бұл қарама-қайшы болып көрінетін, бірақ соған қарамастан бірін-бірі толықтыратын тенденциялар егжей-тегжейлі және көпжақты зерттеуді қажет етеді. Ең алдымен, олардың дамуы әлемдік, ұлттық және көп жағдайда аймақтық экономикалардың заманауи көбею құрылымын анықтайтындығына байланысты.

Микро және макроэкономикалық субъектілердің сыртқы ортадағы өзгерістердің жоғары динамикасы жағдайында тұрақты бәсекелестік артықшылықтар жасауға деген ұмтылысы нарықтық қатынастардың айтарлықтай құрылымдық өзгерістеріне және соның нәтижесінде жаңа процестер мен институционалдық субъектілердің пайда болуына әкеледі[1,546.].

Фирмалар мен салалар деңгейінде (микродеңгейде) – бұл тігінен және көлденеңінен интеграцияланған құрылымдардың, салалық және корпоративаралық қауымдастықтардың қалыптасуына әкелетін, өз қатысушыларының мүдделерін белсенді қорғайтын интернационалдандыру процестері.

Елдер деңгейінде (макродеңгейде)-бұл елдердің өңірлік бірлестіктерін қалыптастыруға, преференциялық сауда келісімдерін жасасуға әкеп соғатын өңірлік интеграциялық процестер.

Микро және макро деңгейдегі экономикалық интернационалдандыруды, бір жағынан, жаһанданудың объективті нәтижесі ретінде, екінші жағынан, жаһандануға қарсы әрекет ететін және ұзақ мерзімді бәсекелестік артықшылықтар алу мақсатында субъектілердің шектеулі санының өзара тиімді ынтымақтастығын дамытуға бағытталған процестер ретінде қарастырған жөн.

Компанияның ресурстары мен қабілетінің бәсекелік күші тұрақты бәсекелік артықшылықты көрсетеді. Ресурстар мен қабілеттің артықшылықтары: 1)құндылығы;2)сирек кездесетіні; 3)көшірілмейтіні; 4)басқа тауармен алмастырылмайтынымен тексеріледі. Бастапқы екеуі ресурстар мен қабілеттің бәсекелік

артықшылығына ықпалы бар-жоғын тексереді. Ал соңғы екеуі бәсекелік артықшылық қаншалықты тұрақты екенін анықтайды.

Нарықта ресурстар мен қабілеттің бәсекелік күшін арттыру үшін оны үнемі дамытып, қажет кезінде өзгертіп отыру керек. Кейде дамып келе жатқан нарықтың мүмкіндіктеріне ұмтылу мақсатында компания ресурстары мен қабілет түрін кеңейтіп, тереңдету қажет. Ұйымның ресурстары мен қабілетінің азаюы бәсекені төмендетеді. Ал жаңартылған, өзгертілген немесе тіпті кезең-кезеңмен шығарылып, нарықтағы өзгерістерге, компания стратегиясының ауысуына жауап ретінде қайта жасақталған ресурстар мен қабілет бәсекені арттырады. Керісінше, қоршаған ортаның бүлінуі негізгі стратегиялық ресурстардың құндылығын бұзуы мүмкін. Яғни тұрақты ресурстар мен қабілетті «Гауһардан тотқа айналдырады».[3,26б.].

Менеджменттің ұйымдастырушылық міндеті екі элементтен тұрады:

1)қолданыстағы ресурстар мен қабілетті әрдайым қайтадан түзеп, өзгертіп отыру;

2)тұтынушыға арналған құндылықты жетілдіріп, жақсарту жолында бәсекелестерінен озу үшін ресурс пен қабілетті дамытудың толық, жаңа мүмкіндігін қарастырған дұрыс.

Ресурстар мен қабілеттерді қайта қарастыру және жаңғыртудың маңызын білетін компаниялар жаңа ресурстық конфигурациялар мен қабілет құру үшін күнделікті менеджмент функциясын орындайды. Осындай менеджмент тәсілі компанияға нарықтық өзгерістерге дайындалып, жаңа мүмкіндіктер іздеуге жол ашады. Бәсекеге қабілетті жаңа ресурстар құру және біріктіру қарымы динамикалық қабілет деп аталады. Динамикалық қабілет–өзгеріп жатқан ортаға немесе өзгермелі нарық мүмкіндіктеріне жауап ретінде компанияның қолданыстағы ресурстарын, қабілетін жаңарту, тереңдету немесе қайта құру қабілеті болып табылады[1,36 б.].

2023 жылғы 20 маусымда Халықаралық менеджментті дамыту институтының (IMD, Лозанна, Швейцария) Әлемдік бәсекеге қабілеттілікті зерттеу орталығы 2023 жылғы Әлемдік бәсекеге қабілеттілік рейтингінің нәтижелерін жариялады.

IMD рейтингі келесі факторларды бағалайтын кешенді зерттеудің нәтижесі болып табылады: «Экономикалық қызмет», «Үкіметтің тиімділігі», «Бизнестің тиімділігі» және «Инфрақұрылым».

2023 жылы зерттеуде әлемнің 64 елі бағаланды. Алғаш рет Кувейт қосылды. Рейтингте жетекші орынға Дания ие. Даниядан кейін топ-5 елдің қатарына Ирландия, Швейцария, Сингапур және Нидерланды кіреді.

Қазақстан Кувейт (38-орын), Португалия (39-орын) және Үндістан (40-орын) сияқты елдерден озып тұр.

Ағымдағы жылы барлық факторлар бөлінісінде ел позициясының жақсарғаны байқалады және тек «Инфрақұрылым» факторы бойынша нашарлау байқалады (46-дан 47-орынға дейін төмендеу).

«Экономикалық қызмет» факторы бойынша Қазақстан 1 позицияға көтеріліп, 57-орынға ие болды. Жақсарту келесі қосалқы факторлар бойынша позициялардың айтарлықтай жоғарылауымен түсіндіріледі:

- «Халықаралық сауда»-46-орын (15 тармаққа өсу), бұл төлем балансының ағымдағы шотының профицитімен (ЖІӨ-нің 3,7%-ы, 2022 жылы-ЖІӨ-нің 2,97%-ы тапшылығы) және сауда жағдайлары индексінің жақсаруымен (экспорт құнының бірлігінің импорт құнының бірлігіне өсуі) түсіндіріледі, ол бойынша ел позициясының 58-ден 6-орынға дейін өсуі байқалады.

- «Сыртқы инвестициялар»-инвестициялық активтер портфелі 43 орын (11 тармаққа өсу) (2022 жылғы рейтингте-6,71 млрд. АҚШ долларынан 2023 жылғы рейтингте-1,2 млрд. АҚШ долларына дейін) және инвестициялық міндеттемелер портфелі (2022 жылғы рейтингте 1,42 млрд. АҚШ долларынан 2022 жылғы рейтингте 2,38 млрд. АҚШ долларына дейін) бойынша оң серпінге байланысты.

«Үкіметтің тиімділігі» факторы бойынша Қазақстан 2 тармаққа көтеріліп, 23-орынға ие болды. Жақсарту 3 қосалқы фактор бөлінісінде ел позицияларының артуымен түсіндіріледі:

- «Мемлекеттік қаржы»-16-орын (3 тармаққа өсу) негізінен мемлекеттік бюджеттің қалыптасқан профициті есебінен (ЖІӨ-нің 0,09%, 2022 жылы-ЖІӨ-нің-4,1%);

- «Бизнес туралы заңнама»-29-орын (5 тармаққа өсу);

- «Қоғамдық жүйе»-әйелдер мен ерлер арасындағы жұмыссыздық деңгейі (1,31-ден 1,28-ге дейін) арасындағы айырмашылықтың төмендеуіне, сондай-ақ «Баспасөз бостандығы» әлемдік рейтингінде ел позициясының жоғарылауына (59-дан 53-орынға) байланысты 34-орын (3-тармаққа өсу).

«Бизнестің тиімділігі» факторы шеңберінде қосалқы факторлар бойынша жағдайдың жақсаруына байланысты елдің позициясының 1 тармаққа 31 орынға дейін көтерілуі байқалады:

- «Өнімділік және тиімділік» -«Жалпы өнімділіктің нақты өсуі (СҚП)» көрсеткіші бойынша оң динамикаға байланысты 40-орын (9 тармаққа өсу) (2022 жылғы рейтингтегі 0,26%-дан 2023 жылы 3,19%-ға дейін).

- «Қаржы»-қаржы карталарымен операциялардың өсуіне (2 тармаққа өсу) (2022 жылғы рейтингте жан басына шаққандағы 11 576 АҚШ долларынан 2023 жылы жан басына шаққандағы 13 750 АҚШ долларына дейін) және «Акциялардың бастапқы жария ұсынысы (IPO)» көрсеткіші бойынша оң динамикаға байланысты 43-орын, ол

бойынша ел 9 тармаққа өсті (2022 жылы 49-дан 2023 жылы 40-қа дейін).

- «Инфрақұрылым» факторы бойынша жағдайдың шамалы нашарлауы – 4- орын (1 тармаққа төмендеу) «Технологиялық инфрақұрылым»–52-орын (1 тармаққа төмендеу) және «Ғылыми инфрақұрылым»–56-орын (2 тармаққа төмендеу) қосалқы факторлары бойынша позициялардың төмендеуі есебінен болды.

Респонденттердің пікірінше, Қазақстан Республикасы экономикасының неғұрлым тартымды 5 факторының қатарына мыналар жатады: қолайлы бизнес-орта (респонденттердің 56,9%), экономиканың серпінділігі (52,0%), қаржыландыруға қолжетімділік (43,5%), бәсекеге қабілетті салық салу жүйесі (42,7%), саясаттың тұрақтылығы мен болжамдылығы (42,7%)[2].

Бәсекелестік қатынастар экономикалық қатынастардың ерекше түрі ретінде қарастырылуы керек. Бәсекелестік құбылысының өзі экономикалық қатынастардың негізі және нарық жағдайындағы экономикалық өсу механизмі ретінде ұзақ уақыт бойы экономистердің назарын аударды және көптеген ғылыми теориялар мен тұжырымдамалардың негізін қалады.

Әдебиет

1. Основы стратегического менеджмента: Поиски конкурентного преимущества/McGraw-HillEducation, 2017г, 496 с.

2. <https://stat.gov.kz/>.

3. А.Г. Мокроносов, И.Н. Маврина. Конкуренция и конкурентоспособность Учебное пособие, Екатеринбург: Издательство Уральского университета, 2014, 194с.

ӘОЖ 338.41

Қазақстан Республикасындағы автокөлік дамуының қазіргі жағдайы

Тамабай Бексұлтан Арыстанұлы,
Э -23м оқу тобының магистранты,
Қызылорда «Болашақ» университеті
(Қызылорда қаласы)

Резюме

В статье рассматриваются проблемы и перспективы развития автомобильного транспорта.

Abstract

The article discusses the problems and prospects of the development of road transport.

Қоғам дамуының заманауи деңгейінде көлік инфрақұрылымының қызмет ету мәселелерінің өзектілігі артып отыр. Ұлттық экономиканың, аймақтар мен салалардың бәсекеге қабілеттілігінің артуын транзиттік әлеуеттің толығымен жүзеге асырылуынан бөліп жарып қарау мүмкін емес, ол өз кезегінде жан-жақты, қол жетімді, сапалы және тиімді инфрақұрылымға негізделеді. Қазақстандағы автомобиль көлігі 90-жылдардан бастап белсенді дамыды және бүгінгі күні 20% астам жүк және 90% астам жолаушылар ағымдарын қамти отырып, екінші орынға (теміржол және құбыр желісі көлігінен кейін) шықты. Тұрақты дамуды қамтамасыз ету, ұлттық экономиканың бәсекеге қабілеттілігінің артуы, Қазақстан Республикасының дамудың инновациялық жолына түсуі үшін жағдай жасау, аймақтық даму үрдісін ынталандыру біршама дәрежеде маңызды құрамдас бөлігі автокөлік желісі болып табылатын инфрақұрылымның бар болуы мен сапасымен тығыз байланысты. Қазіргі таңда жол инфрақұрылымының қоғам сұранысынан қалып қалуы – осының салдарынан автокөлік паркі дамуының және саланы қаржыландырудың теңгерімсіздігі орын алып отыр[1,2016.].

ҚР автокөлігін дамыту әрқашан уақытпен қатар жүреді. Бұған технологияның дамуы, жүк пен әлеуметтік жағынан да экологиялық таза және көліктің ыңғайлылығы қажеттілігі ықпал етеді.

Автомагистральдардың жалпы ұзындығы шамамен 100 мың км.

Ал қалыпты өмір сүру үшін Қазақстанда 2 есе көп болуы керек. Автотрассалармен ең бай аймақ–Солтүстік. Қазақстанның автомобиль көлігі бірнеше бағытта дамуда. Қолданыстағы магистральдар қайта жаңартылып, жаңа магистральдар салынуда. Ауылдық жерлерде жолдар салынуда. Бүгінгі таңда мемлекеттегі көліктің негізгі түрі автомобиль болып табылады, оны жолаушылардың 85% пайдаланады.

Соңғы жылдары автоөндірушілер жаңа нарықтарға қол жеткізу, сату желісін кеңейту, жаңа технологиялар алу мақсатында стратегиялық серіктестерді іздестіруде. Соңғы уақытта автомобиль саласын дамытудың негізгі бағыттары отынның жаңа түрлерін пайдалану есебінен жанармай тұтынуды айтарлықтай төмендету, жаңа конструкциялық материалдарды қолдану, жайлылықты арттыру; сапалық және баға белгілері бойынша да, нысаналы мақсаты бойынша да модельдік қатарларды әртараптандыру болды[2].

Ұлттық статистика бюросының (ҰБС) деректері бойынша 2023 жылдың 1 қыркүйегіне Қазақстанда 5,09 млн автокөлік құралы тіркелген. Оның 88%-ы немесе 4,47 млн-ы жеңіл автомобильдерге, 10%-ы жүк автомобильдеріне (507,5 мың), 2%-ы автобустарға (105,5 мың) тиесілі.

2022 жылдың сәйкес кезеңімен салыстырғанда Қазақстанда жеңіл автомобильдер саны 16,5%-ға өсті. Ең үлкен өсім—41,4%—ға Түркістан облысында тіркелді. Сондай – ақ жоғары көрсеткіш-Ақтөбе (34,8%-ға) және Батыс Қазақстан облыстарында (30,5%-ға).

Ұлттық статистика бюросының мәліметтері бойынша, 2022 жылы елдегі жеңіл автомобильдер санының өсуі 14,4% құрады, бұл соңғы 10 жылдағы ең жақсы нәтиже болды. Айта кету керек, Тарихи деректер нарықтың ұзақ тоқырауы туралы айтады: 2015 жылдан 2021 жылға дейін жеңіл автомобильдер санының орташа жылдық төмендеуі -0,7% құрады. Толыққанды өрлеу тек 2022 жылы басталды.

2023 жылдың қыркүйегінде халықтың жеке меншігіндегі жеңіл автомобильдермен қамтамасыз етілуі 100 адамға шаққанда 22,5 автокөлікті құрады. Салыстыру үшін: АҚШ-та бұл көрсеткіш 90,8 (2023), Еуропада-57 (2021), ал көрші Ресейде—39,5 (2022). Қазақстанға жақын көрсеткіштер Гватемала—23,7 (2020), Гондурас – 22 (2020 жыл) және Қытай—22,1 (2022).

2023 жылғы қаңтар-тамызда Қазақстанда жаңа жеңіл автомобильдердің сатылымы 120,3 мың бірлікті құрады. Бұл 2022 жылдың сәйкес кезеңімен салыстырғанда 60,5%-ға көп. Сонымен қатар, 2023 жылдың алғашқы сегіз айында елдегі жаңа машиналардың сатылымы іс жүзінде 2022 жылға жетті және 2021 және 2020 жылдары сатылымнан асып түсті.

Қазақстандықтар арасында танымал автомобильдердің топ-5 маркасына Toyota (13,8%), ВАЗ ЛАДА (11,4%), Volkswagen (8,8%) және корейлік Kia (7,8%) және Hyundai (7,1%) автобрендтері кіреді. Toyota-ны көбінесе қала тұрғындары жақсы көреді. Оның үлесіне қалалық жерлердегі әрбір жетінші автомобиль (15,1%) тиесілі. Алматыда бұл көрсеткіш 27%—ға тең (астаналықтар үшін 13,6% және Шымкент тұрғындары үшін 6,3% қарсы). Ауылдарда бұл автобрендтің үлесі тек 2,9% құрайды.

ВАЗ ЛАДА маркасы, керісінше, көбінесе ауыл тұрғындарына тиесілі (21% қарсы 10,3% – қала тұрғындары). Ол сондай-ақ 55 жастан асқан жас санатында ең танымал (18,1% қарсы 11,4% қалғандарында орташа). Ерлер арасында бұл көлікті респонденттердің 12,9%, әйелдер арасында—9,1% артық көреді.

Қазақстандағы жеңіл автомобильдер паркінің жас құрылымы ескірген көліктің басым екендігін айғақтайды. Мәселен, 20 жастан асқан автомобильдердің үлесі 35,6%, 10 жастан 20 жасқа дейін—26,4%, 7 жастан 10 жасқа дейін—16,8% құрады. 20 жастан асқан «Жеңіл көліктердің» жартысына жуығы ауылдық жерлерде (34% қарсы 49,5%—қалаларда), сондай-ақ табысы төмен (44,3%) және орташа (44,4%).

2016-2022 жылдар аралығында сатып алынғаны-58,9%, көбінесе пайдаланылған автомобильдерді сатып алынған (73,6%-ескі, жаңа автомобильдер-26,4%)[3].

Автомобиль көлігінің басты міндеті материалдық және еңбек ресурстарының ең төменгі шығындары кезінде халықтың тасымалдауға деген қажеттіліктерін толық, сапалы және уақтылы қанағаттандыру болып табылады.

Бұл міндетті шешу жалпыға ортақ пайдаланылатын автомобиль көлігін басым дамытуды, жүк және жолаушылар айналымын арттыруды, материалдық-техникалық базаны нығайтуды және ірі автокөлік кәсіпорындарында Көлік құралдарын шоғырландыруды, жылжымалы құрамға техникалық қызмет көрсетуді және жөндеуді жақсартуды талап етеді.

Әдебиет

1. М.У. Рахимбердинова. Анализ состояния и предложения по развитию автотранспортной инфраструктуры в регионе

2. Можарова В.В. Транспорт в Казахстане: современная ситуация, проблемы и перспективы развития. – Алматы: КИСИ при Президенте РК, 2011. – 216 с

3. Анализ трансформации авторынка Казахстана/АнсарАбуев, аналитик FreedomFinanceGlobal

ӘОЖ 340.12

Билік бөлу теориясының құқықтық мемекет қалыптастыруға әсері

Қаржаубаев Е.К.,
з.ғ.д, профессор,
Қызылорда «Болашақ» университеті
(Қызылорда қаласы)

Резюме

В данной статье рассмотрена влияние теории разделения властей на формирование правового государства.

Abstract

This article examines the influence of the theory of separation of powers on the formation of the rule of law.

Биліктердің бөлінуі қазіргі құқықтық мемлекеттің негізгі белгілерінің бірі болып табылады. Бұл теорияның тарихын талдау ең маңызды мәселе, онсыз бұл жағдайды терең түсіну мүмкін емес.

XVII – XVIII ғасырларда ағылшын басқару жүйесіне (Король, Лордтар палатасы, Қауымдар палатасы, соттар), Жан-Жак Руссоның

көз карасынан пайда болған - билік бөлу теориясынан бас тартып, Джон Локк пен Ш. Монтескьенің билік бөлу теориясына өту өте қолайлы деп белгіленді. Қоғамның барлық мүшелерінің келісімімен құрылған және жалпы ерік-жігерін білдіретін жоғарғы билік қазірдің өзінде олардың мүдделеріне қайшы келе алмайды, сондықтан, қоғам тарапынан билікті қандай да бір бақылау жасау мүмкіндігі туралы мәселе қоюдың өзі барлық маңызды мағынасын жоғалтады. Жан-Жак Руссо «тіпті қазіргі саяси ғылымның маңызды мәселелерінің бірі болып табылатын қоғамның және таптардың немесе билік басында тұрған тұлғалардың мүдделерінің бір-біріне сәйкес келмеуі, олардың арасында қарама-қайшылықтың болуы ықтималдығы туралы ойдың да болуы оған жол бермейді: биліктің үш тармағы, бір жоғарғы биліктің болуынан артық емес», деп тұжырымдайды [1, 164-168 бб.]. Осылайша, либералдық ойшылдардың егемендік мәселесі туралы көзқарасы айтарлықтай ерекшелікке ие болады: яғни, монархтың билігі бірте - бірте шектеліп, парламеттік егемендікке көшеді (Джон Локк, Шарл Монтескье және тағы басқалардың) және сонымен қатар халықтың (Жан-Жак Руссо), ұлттың егемендігі (1789 жылы Францияның құрылтай жиналысында қабылданған «адам мен азамат құқықтарының декларациясы») туралы идеялары қарастырылды. Бұл көзқарастардың дамуына XVII-XVIII ғғ. саяси оқиғалардың болғанын мысал есебінде келтіріп кетуге болады: Оған Англия мен Францияда болған революциялар, еуропа мемлекеттерінің одан әрі дамуы, Америка Құрама Штаттарының тәуелсіздігі үшін күресі (соғысы) және АҚШ конституциясының қабылдануы.

Марксизм классиктері негізінен билік бөлінісі туралы ілімді үстемдікке жету үшін корольдік билік пен аристократия және буржуазия арасында болған даулардың саяси санада бейнеленуімен теңестіреді. Карл Маркс Джон Локкты «Буржуазиялық қоғамның феодализмге қарсы құқықтық түсініктерін классикалық түрде көрсетуші» деп атады [2, 317 б.]. Билік қатынастарының әлеуметтік - экономикалық негіздерін талдаудың басымдығы саяси процесс динамикасының маңызды алғышарттарын ашуға көмектескенімен, билік бөлінісі шеңберіндегі әлеуметтік - құқықтық қақтығыстарды реттеудің көптеген әлеуетті мүмкіндіктерін қарастыруды кешеуілдетті.

Билік бөлінісі теориясының дамуын түсіну үшін, біздің көзқарасымызша, ең болмағанда оның негізгі қағидаларын түсіну қажет. Бұл бізге оны бағалау мен интерпретациялардағы қалыптасқан негіздерден алшақтауға мүмкіндік береді.

Сонымен билік бөлінісі теорияларының негізгі қағидаларын, соңынан «классикалық» деп атай бастады. Енді соларға тоқталсақ:

1) Әрбір демократиялық елде заңшығарушы, атқарушы және сот биліктері бір-бірімен біртұтас мемлекеттік механизмде тығыз байланысып тұрған жоқ, олар салыстырмалы қатынаста бір-бірінен

дербес тұр. Жоғарғы мемлекеттік органдар арасында биліктердің қандайда бір теңгерімі бар, тежемелік және тепе-теңдік жүйесі қызмет етеді [3, 308-312 бб.].

2) Заң шығарушы биліктің үстемдігі. Ол басқа биліктерге қарағанда салыстырмалы түрде дербес және қызметтік шектеулердің бар болуына қарамастан, оның жоғары қалпы үнемі сақталып тұрады. Бұл тұжырымды Джон Локк енгізіп, жете негіздеген: «Заңдарды шығаратын органның мәртебесі басқа билік тармақтарына қарағанда жоғары тұруы тиіс», [4, 350 б.] – деген.

3) Билік бөлінісі теориясының тәжірибеде іске асуының негізгі мақсаты – бүкіл мемлекеттік билік бір тұлғаның қолында немесе топтардың өкілеттігінде шоғырлануын болдырмау мемлекеттік механизм мен бүкіл қоғамның тұтастығын сақтау болып табылады.

XIX ғасырдың аяғы мен XX ғасырдың басына қарай билік бөлінісі туралы пікірталастар әдеттен тыс өзекті сипатқа ие болды. Бұл ең алдымен жедел қарқынмен дамудағы капитализм жағдайында атқарушы биліктің бекуі мен күшеюіне байланысты болды. Францияда бұл пікірталас екі көрнекті заңгер – Леон Дюги мен А.Эсмен тұжырымдамалары арқылы ұсынылды.

Жан-Жак Руссо ілімдерімен қаруланған Леон Дюги билік бөлу теориясын сынай отырып, олар қызмет атқару барысында бір-бірін шектейді және халықтың атынан биліктің әртүрлі органдары қызмет атқаруы мүмкін емес деп тұжырымдайды [4, 173-174 бб.].

Леон Дюги, сондай-ақ өзінің көзқарасын И. Канттың мына бір пікіріне сілтеме жасай отырып, мынадай негіздер келтіреді: «Бірыңғай егемендікте әртүрлі үш егемен тұлға болады және олар жинақтала келе, тек бір ғана егемен тұлғаны, яғни мемлекетті құрайды», - дейді [4, 173-174 бб.]. Билік бөлісу теориясында әртүрлі өкілді органдардың қызмет жасауы, біртұтас мемлекет шеңберінде тығыз байланыста болу арқылы әрекет етеді [4, 457 б.]. Міне осылайша біз тепе-теңдік және тежемелік принципінің іс жүзінде жоққа шығарылғанын көре отырып, биліктің дифференциациялануы принципімен алмасқанын аңғарамыз. Оның үстіне соңғысы айтарлықтай мәнді емес және тұтастай утилитарлық түсініктермен айқындалады. Осылайша, Жан-Жак Руссоның көзқарасын дәйекті түрде дамыта отырып, Леон Дюги ұлттық егемендік бірнеше билік органдардың да, бір органның да қолында болуы мүмкін деп түйіндейді. Бұл тұжырымдама парламенттік демократияны сынауда үлкен рөл атқарды және ол тоталитарлық жүйенің теоретиктерінен ерекше қолданыс тапты (бұрын бізге белгілі болғандай, кеңес үкіметі кезінде мемлекеттік мүдде бірінші кезекте тұратын).

Леон Дюги тұжырымдамасының нұсқасы ретінде В. Вильсонның билік бөліну теориясын сынауын қарастыруға болады. Ол сондай-ақ проблеманың барлығы қызметті бірнеше тармаққа бөлуден басталады,

мемлекет шешімдерді неғұрлым тез және жедел қабылдау үшін атқарушы биліктің міндеттерін өсіру керек, ол үшін билікті саралап бөлу тиімсіз деген қорытындыға келеді. Сондықтан да, үкіметтегі – биліктің өкілеттілігін ұлғайтумен қоса, оның жауаптылығын дақарастыруымыз керек, бұл биліктің өзін-өзі ретке келтіруге негіз бола алады деген тұжырымға келеді. Осыған байланысты Вильсон былай деп жазды: «... Биліктің осындай тармақтарға бөлінуі, үкіметті парализациялауы мүмкін және бұл жасанды жауапкершіліктің шектелуі ... олар сыни сәттерде... биліктің бөлшектенуі мен жауапкершіліктің шектелуі үлкен кризиске әкеледі ...», - дейді [5, 284-290 бб.]. Мұнда, біздің көзқарасымызша, бір жағынан атқарушы билікті күшейтудің қажеттілігі туып тұрғанын жасырын талпыныстың бар екендігін байқаймыз. Басқа жағынан қарайтын болсақ, бұл сондай-ақ дербес АҚШ-тағы атқарушы билікті асқақтатуға байланысты объективтік тарихи беталыстың бейнеленуі көрінеді (Бұл тұрғыда В. Вильсонға дейін көрнекті зерттеуші Алексис де Токвильде бұл туралы жазып кеткен болатын) [6, 58 б.].

Леон Дюги, В. Вильсон және басқа да зерттеушілер ұсынған биліктің бөлінуіне қатысты сынды пікірлерін қорытындылай келе, олардың қазіргі саяси әлеуеттанудағы Француз мектебіне айтарлықтай мәнді әсер еткенін атап кетуге болады. Осы көзқарастарға Дж. Бурно да айрықша өз ойын білдіреді «ол биліктің бөліну теориясы миф деп жариялай отырып, ондағы еңбек, қызмет немесе қызмет салаларының бөліну идеялары біріктірсе «күш бір қызметке жиналады» деген ұсыныс айтады [7, 10 б.].

А.Н. Медушевский әділ атап көрсеткеніндей бұл анықтама «Бүкіл құрылымдарының ең әдетті және қиялдық деңгейдегі комбинацияларына мүмкіндік береді», - дейді [8, 22 б.].

Еуропалық (негізінен француздық) саяси ойдың басқадай бағыты, Ш. Монтескьенің еңбегінен белгілі, ол классикалық нысандағы билік бөлуді түсінуге бағытталған. Бұл тезисті А. Эсмен мейлінше айқын және жүйелі түрде дәйектейді. Ол билік бөлу теориясын сынаушы авторлардың мынадай бастапқы алғышарттарының негізсіз екенін дәлелдеуге тырысты:

1) Тәуелсіздіктің әртүрлі атрибуттары, адам тіршілігінің қасиеті сияқты бірнешеу болғандықтан олар бөлек-бөлек түрде жүзеге асырылмайды; олар табиғи және қажеттілігі ортақ бағыттағы жалпықызметтің болуын болжайды [9, 240 б.].

2) «...Шындығында, бұл бөліну жымысқы (химеричный) және өз болмысына, табиғатына қарсы болғандықтан, оны орнатуға тырысқаныменен оларды ұстап тұру мүмкін емес. Демек, Конституцияда көрсетілген кедергілерге қарамастан, биліктердің бірі көп ұзамай басқалардан басым болары анық» [9, 241 б.]. А. Эсмен бұл пікірлерге жауап бере отырып, оның қоғамнан қолдау табатынын

айтады, өйткені, олар биліктің абсолютті бөлінуіне қарсы бағытталған деп түсіндіреді. Леон Дюги мен В. Вильсонды келемеждей (сынай) отырып, ол Ш. Монтескье қағидаларының түпнұсқа түсініктемесін қарап, оларға жаңа заманға лайықтап біршама түзетулер айтады. Яғни, әрбір егемендік алған мемлекеттер билік бөлу принципін енгізу қажет деп санайды. Ал А. Эсмен болса, оларды жүзеге асыру көптеген қиындықтарға әкеп соғады дейді. Өйткені, мұнда жүйелі түрдегі толық тәуелсіздік пен биліктің теңдігін және олардың арасындағы теңгерімді сақтап тұру оңай шаруа емес деп тұжырымдайды. Осыған сәйкес, А.Эсмен билік бөлінуді берілген нәтиже ретінде емес, олардың өзара қатынасының тұрақты процесі ретінде түсіну керек, осының нәтижесінде уақыттың әрбір сәтінде белгілі бір тұрақтылық деңгейіне қол жеткізіледі. Ол үшін үш биліктің іс – әрекетін үйлестіру қажет, бұл іс жүзінде олардың біреуінің – яғни заң шығарушы биліктің басым болуына әкеледі. Демек, басқа екі билікке қатысты реттеуші функцияларды орындауға арналған, олардың функцияларын заңнамалық түрде шектей алады. Осылайша, А. Эсмен биліктің бөлінуінің статистикалық моделін динамикалық модельге ауыстыруды ұсынды, билік тепе-теңдігі және тежемелігінің орнына олардың арасында тұрақсыз компромисс пайда болады, осының нәтижесінде заң шығарушы билік күшейеді дейді. А. Н. Медушевскийдің пікірінше, бұл тұжырымдама атқарушы биліктің басымдылығының артпасы үшін де қолданылуы мүмкін деп көрсетеді. Біздің ойымызша, бұл ұсыныстар өз негіздемесінен айырылған жоқ, бірақ атап кететін бір жайт, А. Эсмен заң шығарушы билікті бір жағынан сайлаушылардың ерік-жігерін білдіретін өкілді орган ретінде қараса, екінші жағынан биліктің тепе-теңдік талаптары мен шарттарын «жасаушы» болып табылатын өкілетті органдардың пайымы арқылы қарастырғанын атап өтеді. Осыған сәйкес, іс жүзінде заң шығарушы биліктің басым болуын А.Эсмен әр уақытта жүйенің тұрақтылығына қол жеткізудің қажетті шарты ретінде қарастырды.

Леон Дюги мен А. Эсмен ұсынған билікті бөлу тұжырымдамалары бір-біріне жақындап, кейіннен белгілі бір жанасу нүктелерін таба бастады. Өзіндік бет бейнесі бар мұндай синтез М. Оридың конституциялық мемлекетіндегі биліктің бөліну тұжырымдамасы болды. Бұл мемлекеттің біртұтастығы, тірі организмдер сияқты, функционалдық сипатқа ие деп саналды. Бұл позиция Леон Дюгидің көзқарастарына ұқсайды, бірақ А.Эсменнің ұстанымына жақын билік бөлу теориясына басқаша түсіндірме береді. Ори Морис осы қағиданың кез-келген өкілді басқаруы үшін маңыздылығын айтады [10, 29 б.]. Бұл орайдағы биліктердің үйлесімді ынтымақтастығы – мемлекет бірлігінің кепілі. Бірақ та іс жүзінде заң шығарушы, Парламенттің арақатынасы қазіргі мемлекеттің қуатты бюрократиялық аппараты болып табылады. Орталықтандырылған

мемлекеттік басқару мен әкімшілік жүйенің дамуымен Парламентке заң шығарушы биліктің үстемдігін сақтау қиынға соғады, ал бюрократиялық құрылымдардың заң шығару процесіне араласуы барған сайын белсенді болып күшейе түсуде. Бұл тұжырымдама Морис Оридың зерттеуінде құқықтық модельді (атқарушы билікті күшейту тенденциясы) қолдана отырып, тарихи дамуда конституционизм мен мемлекеттің жұмыс істеуін жетілдіруде көптеген нәтижелер береді. Осы жерде айта кететін нәрсе, билікті бөлу мәселесіне ұқсас интеграциялық тәсілдер басқа зерттеушілердің де көз қарастарында бар екендігін айтуға болады.

Орыс ойшылдары билікті бөлу мәселесіне қатысты теорияны батыс еуропалық немесе американдық зерттеушілеріне қарағанда өте аз көлемде қарады. Өйткені бұл, ең алдымен, Ресейдің тарихи дамуының ерекшеліктерімен байланысты: абсолютизм мен крепостнойлықтың ұзақ үстемдігі, оны "қуып жетуге" немесе аса жылдамдықпен жүйені модернизацияға мүмкіндік бермеді.

XVIII ғасырдың соңынан XX ғасырдың басына дейін орыстың либералдық ойшылдары қалыптасып, оның шеңберінде билік бөлінісі теориясы дами бастады.

Екатерина II патшайымы өзінің "жазасында" (біздің түсінуіміз бойынша жарлық деген мағананы білдіреді) былай деп жазып көрсетеді: "Әмірші (Государь) егемен-автократия болып табылады: өйткені, оның билігіне ұқсас басқа ешбір адам да, билік ете алмайды ... ұлы мемлекет болу үшін жақсы тағы бір себеп бар, ол «көпшілікке ұнағаннан гөрі» бір мырзаға бағыну заңға мойынсұнғанмен бірдей," [11, 193-194 бб.] - деп көрсетеді.

Билік бөлінісі теориясына байланысты мейлінше толық көзқарастар С.Е. Десницкийдің (1740 – 1789 жж.) еңбектерінде көрсетілген [12, 201 б.]. Оның айтуынша заң шығарушы, атқарушы және сот тармақтарынан басқа биліктің, төртінші түрі бар деп көрсетеді, ол – азаматтықбилік. Автордың түсіндіруінше бұл билік жергілікті өзін - өзі басқару билігі болып табылады. Осылайша, біз бұл биліктің мемлекеттік басқару жүйесіне енбейтінін байқаймыз. Жоғарыда көрсетілген биліктердің өзара қатынас принциптерін С.Е. Десницкий ешбір билік өз шеңберінен, шықпайтындығын және әрбір биліктің өз бақылаушысы болатындығын көрсетеді [27, 101 б.]. Сірә, бұл жерде С.Е. Десницкий биліктердің бір-бірінен толық оқшаулануын емес, олар оның әрқайсысы өз өкілеттігі шеңберінде жұмыс жасап, саналы түрде қарым - қатынас жасап отыр деген тұжырымға келеді. Алайда оның өзі бір адам билігіне артықшылық беріп барлық басқа биліктерден жоғары қоятын жоғарғы билік – монарх билігі болып табылады дейді. Бұл жерде Монарх үшін автократия құқығы "өзін-өзі басқару" деп аталады. XIX ғасырдың басы М. М. Сперанскийдің билікті бөлу теориясы тұрғысынан пысықталуы

ең қызықты болып табылады. Өйткені, биліктің бөліну принципі ол ұсынған басқару жүйесін реформалауға негіз болды. Бір қарағанда бұл істе түбегейлі өзгеріске ұшырататын еш нәрсе жоқ сияқты болып көрінеді. Бұл принцип Батыс ойшылдарын (Монтескье және т.б.) талдау мен саналы түрде ұқсастығын қарау кезінде өздеріне жақын керекті жақтарын алып отырады. Сперанский М.М. функцияларды жай бөлу ретінде емес, биліктің бөліну теориясын қамтамасыз етуге тырысады. Биліктің әрбір тармағы, оның пікірінше, мемлекеттік биліктің барлық басқа тармақтарына қатысты шынайы тәуелсіздікке ие болуы керек деп тұжырымдайды.

М.М. Сперанский әрбір билік тармақтарының функцияларын айқындайды. Яғни, онда заң шығарушы билік - ең бірінші орынға қойылып, алдымен оның мақсаты анықталды: «заң шығарушы билік өзінің шығарған ережелерін (заңдарын) басқа биліктерсіз орындау мүмкін еместей етіп құрылуы керек, бірақта оның пікірлері еркін айтылып, халықтың пікірін білдіруі керек», [13, 166 б.] - дейді. Бұл жерде биліктің заң шығарушы органымен басқарудың автократиялық түрін үйлестіруге ұмтылыс бар, ол өз пікірін ғана емес, «халықтық пікірін» де білдіреді.

Сонымен қатар М.М. Сперанский XIX ғасырдың басындағы Ресей үшін айрықша мәнге ие болған «халық пікірі» формуласын ерекшелеп көрсетеді. Ресей автократиясы құдай ісін жүзеге асырушылар бір ғана таптың мүддесін қорғаушылар ретінде ғана емес, шын мәнінде бүкіл таптың, бүкіл халықтың мүддесін қорғаушылар болып сипатталады. М.М. Сперанскийдің ойынша, іс жүзінде заң шығарушы билік мемлекеттік дума түрінде құрылуы және оның мақұлдауынсыз бірде-бір заң шығарылмауы тиіс деп көрсетеді. Думаның атқарушы билікті бақылауға байланысты құқықтарының кең шеңбері болуы керек (министрлердің дума алдындағы жауаптылығы, мемлекеттік заң бұзылған жағдайда думаның монархқа өз бетінше ұсыным беруі және т.б.) [13, 170-172 бб.]. Осылайша, қазіргі кезде монархтың абсолютті билігін шектеу көзделді, Мемлекеттік Думаның атынан "халықтық Пікірлер" императордың еркімен бірдей болды. "Сот билігі" еркін таңдауға тәуелді болатындай етіп құрылуы керек, тек сот нысандарын қадағалау және жалпы қауіпсіздікті қорғау үкіметке тиесілі болды. Осылайша, сот органына белгіленген басқару нысандары шеңберінде бостандықтың барлық артықшылықтары берілді. Осылайша монархтың абсолютті билігін шектей отырып, мемлекеттік дума арқылы «халық пікірін» ескеру арқылы император еркімен тең дәрежеде болу керек деп айтуға болады.

Атқарушы билікті жобада министрліктер, губерниялық және округтік мекемелер ұсынылды. Мемлекеттік кеңеске ерекше орын берілді. М.М. Сперанскийдің жоспары бойынша кеңес биліктің барлық үш тармағынан да жоғарғы тұратын орган болуы керек деп

көрсетті, олар императордың әрекеттерімен бірдейлестіріп белгіледі. Яғни, мемлекеттік Кеңес, біз ойлағандай, тек монарх үстемдік ететін интеграциялық және үйлестіруші билік институты ретінде қарастырылды.

М.М. Сперанский мемлекеттік Кеңеске (оның мүшелерін император тағайындаған), ағылшын лордтарының Жоғарғы Палатасының қоғамдағы алатын орыны мен рөлін және олардың қалай тағайындалатынын айта отырып, олардың мемлекеттік істер туралы алғашқы талқылауды өткізетінін айтты. Бізде Кеңесті осыған ұқсастырып жасауымыз керек деп тұжырымдады [13, 201-206 бб.]. Монарх автократ мәртебесін сақтай отырып, жалғыз өзіне соғыс жариялауға, бейбітшілік орнатуға құқық берілген, яғни бұл төтенше жағдайларда дискретті өкілеттіктерге ие болатындығын білдіреді. Сонымен қатар, ол қолданыстағы заңнаманы түсіндіретін және нақтылайтын жеке жарлықтар шығаруға құқылы болады [13, 117 б.]. Осылайша, біз Сперанский жобасында билікті бөлу принципін жүзеге асыруда кейбір қайшылықтар бар екенін байқаймыз. Демек, олар, ең алдымен, императордың функциясын анықтауда және оның жоғары билік органдарымен қарым-қатынас жасауында болатынын байқаймыз. Бұл қарама-қайшылықтардың себебін зерттеушілер екіұшты түсіндіреді. Кейбіреулер парламенттік жүйені өзінің идеалы ретінде сайлап таңдаса, М.М.Сперанский кейбір сөздерінде "шынайы монархия" теориясының рухында автократтың артықшылықтарын айтады және Ресейдегі монархты сақтауымыз керек деп тұжырымдайды. Осылайша реформа жасау жолына түскен императорға да қосымша мүмкіндіктер жасайды. Бұл Ресейдің мемлекеттік және қоғамдық құрылымын өзгертуде жасалған жоспарларды императордың өзі басқарып, өзі жүзеге асырады деген үміт тудырды.

Сонымен бұл мақаланы қорыта келе орта ғасырлық ойшылдардың, философтарының билік бөлу туралы тұжырымдамасы қазіргі заманғы дамыған елдердің басқару жүйесіне әсер еткенін байқауға болатынын көруге болады.

Әдебиет

1. Руссо Ж.Ж. Трактаты / Перевод подготовили В.С. Алексеев-Попов, Ю.М. Лотман, Н.А. Полторацкий, А.Д. Хаютин. – М.: «Наука», 1969. – 703 с.
2. К. Маркс, Ф. Энгельс. Сочинения. [В 30-ти т.] изд - 2-е – Москва: политиздат, 1962. - Т.26. - 477с.
3. Локк Дж. Сочинения: В 3-х т. / Ред. И.С. Нарский, А.Л. Суботин; АН СССР, Ин-т философии. – М.: Мысль, 1988. - Т. 3. – 668
4. Дюги Л. Конституционное право. Общая теория государства / Пер.

А. Яценко и др. с перед. к русскому переводу проф. П. Новгородцева – М: Т-ва И.Д. Сытина, 1908. – 957 с.

5. Вильсон В. Государство прошлое и настоящее институциональных учреждений / перев. с англ. Михайлова И.В. – М.: Типография А.В. Кудрявцевой, 1905. – 176 с.

6. Алексис де-Токвил. Демократия в Америке. – М.: Издательство «Весь мир», 2000. – 560 с.

7. Burdeau G. TraitedesciencePolitique, T.V. LesRegimesPolitiques. – Paris, 1980. – P.10.

8. Медушевский А.Н. Идея разделения властей // Вестник Российской Академии наук, – 1994. – №1. – С.22-32

9. Эсмен А. Общие основания конституционного права / пер. с франц. под ред. В. Дерюжинского. – СПб.: О.Н. Попова, 1898. – 357 с.

10. Ори Морис. Основы публичного права / пер. с франц. под ред. Пашуканиса и Челяпова. – М.: Изд-во Ком. акад., 1929. – 759 с.

11. Екатерина II. Наказ императорского величества Екатерины Вторья самодержицы всероссийская, данный Комиссии о сочинении проекта Нового уложения: С принадлежащими к тому приложениями. – СПб.: типография Правительствующий Сенат, 1830. – 229 с.

12. Десницкий С.Е. Представление об учреждении законодательной, судительной, наказательной власти в Российской империи // Юридические произведения прогрессивных русских мыслителей. Вторая половина XVIII века. – М.: госполитиздат, 1952. – 569 с.

13. Сперанский М.М. Проекты и записки. – М.: Изд-во Академии Наук СССР, Ленинградское отд., 1961. – 244 с.

УДК: 304.334

Перспективы развития евразийской интеграции в эпоху глобальных изменений

Аргинбекова Г.И.,
Райханов И.А., Құтымбай Н.Қ.,
Кызылординский университет «Болашак»
(г. Кызылорда)

Түйіндеме

Бұл мақалада жаһандық өзгерістер дәуіріндегі еуразиялық интеграцияның даму перспективалары қарастырылады.

Abstract

Development prospects of Eurasian integration in the era of global changes are considered

Компоненты, из которых складывается современное интеграционное право, очень неоднородны по «степени интегрированности» и уровню «над национальности», но также оно охватывает всё более широкие сферы правового регулирования общественной жизни. Отдельные составляющие его элементы, в свою очередь, приобретают всё больше своеобразия и автономии, и отличий как от государств и государственного права, так и от классических международных организаций и международного права. Такое разнообразие и изменчивость предмета изучения, а также отсутствие устоявшейся научной доктрины в какой то степени облегчает положение «внутреннего кругозора», сидящего в каждом исследователе, берущемся исследовать современную, столь сложную и неоднозначную тему. Принципиальной особенностью интеграционного права является то, что оно отсутствует, как единая для всего мира совокупность обязательных правовых норм, непосредственно регулирующих определённую сферу общественных отношений.

Интеграционное право можно рассматривать как новую современную, формирующуюся усилиями теоретиков и практиков своеобразная обобщённая модель (или несколько сходных моделей) правового регулирования межгосударственных и внутригосударственных отношений, которые возникают в процессе интеграции, глобализации и цифровизации. Но однако эта модель приобретает реальную форму и содержание и на практике регулирует широкий круг общественных отношений через правовые нормы конкретных интеграционных организаций. Так, например, наиболее развитая интеграционная организация - Европейский Союз, первоначально возникший в форме, очень похожей на стандартную международную организацию, после постепенно превратился в общепризнанную самостоятельную правовую систему. В ней действует принцип верховенства и прямого действия, существует обширное первичное, вторичное и прецедентное право, которому непосредственно подчиняются все субъекты данного права. К ним относятся государства члены, институты и органы Союза, юридические и физические лица и т.д., для которых это право является обязательным.

Существуют и правовые инструменты, обеспечивающие реализацию этого права в целом. Научная абстракция, будучи воплощённой в право ЕС, становится действительно применимым правом со многими его характеристиками. При этом в нём совмещаются, как элементы международного права, так и все в большей степени компоненты внутреннего права тех или иных государств. Похожие черты в той или иной степени наблюдаются и в любой другой интеграционной организации, хотя интеграционное

право, реализуемое в каждой из них, имеет свои специфические особенности. Таким образом, едва ли обоснованно отрицать, что отдельно может существовать право ЕС и право каждой отдельной (достаточно развитой) интеграционной организации. Фактически отсутствует некое «общее для всех интеграционное право», как отрасль права или отдельной правовой системы. Но однако реально существует наука интеграционного права. Именно она и способствует созданию и совершенствованию конкретных интеграционных правовых систем и правопорядков. И именно она необходима нашей стране для создания необходимых для выживания в современных условиях в век глобализации подлинно эффективных интеграционных организаций с участием России. В правовой доктрине любой отрасли права, как правило, соответствует правовая наука, её изучающая. Данный подход абсолютно справедлив и привычен, тогда когда речь идёт о внутригосударственных отношениях. Однако по ряду причин применить его к интеграционному праву не представляется всячески возможным.

Право Европейского Союза, выступающее как общепризнанная примерная «модель» интеграционного права, так же, как и международное право, представляет собой не отрасль права, а особую и самостоятельную правовую систему со своими специфическими субъектами, самостоятельной сферой регулируемых общественных отношений. Тут надо признать, что применять общие критерии не только к Европейскому Союзу, но и к интеграционному праву в целом нет каких-либо оснований. Следовательно, интеграционное право по своей природе не может быть ни отдельной отраслью права, ни представлять собой и единую определённую правовую систему, но однако является «собирающей» совокупностью реально существующих в мире интеграционных правовых систем и организаций, выработавших в процессе развития и адаптации к реальной действительности свои собственные методы. Правовые нормы интеграционных организаций (таких, как ЕС) имеют тенденцию к образованию точных реальных самостоятельных правовых систем, а принципы построения подобных систем, равно как и сами эти системы (отдельно и в совокупности), требуют комплексного и системного предметного изучения, которое становится возможным только в рамках принципиально новой науки интеграционного права [1, с. 56-58].

В Большом юридическом словаре отрасль права определяется, как «относительно самостоятельное подразделение системы права, состоящее из правовых норм, регулирующих качественно специфический вид общественных отношений... Тут важным признаком выделения отрасли права является наличие у неё специфического метода правового регулирования» [2, с. 499].

Взаимосвязи, взаимозависимость, скорость и главное — масштабы исторических процессов в современном мире резко начали усиливаться. На этом фоне обострилось стремление Соединённых Штатов любыми путями обеспечить свое доминирование в мире и, соответственно, необходимость для государств, которые хотят сохранить в этих условиях свою независимость, то есть искать партнёров для создания жизнеспособных интеграционных союзов. Именно на этих интеграционных направлениях и разворачиваются сегодня основные «баталии» за судьбы будущего мира. Неудивительно, что главным достижением России за последнюю четверть века, которое, по словам З. Бжезинского, «проглядели» США, явилось начало формирования действительно эффективного интеграционного образования на постсоветском пространстве — Евразийского экономического союза. В нём впервые достаточно ярко и полно использовались инструменты наднационального права.

Лиссабонским договором 2007 года высшими в иерархии права ЕС признаны ценности Европейского Союза, закреплённые в ст. 2 ДЕС: «Союз основан на ценностях уважения человеческого достоинства, свободы, демократии, равенства, правового государства и соблюдения прав человека, включая лиц, принадлежащих к меньшинствам». «Украинская политика» США в отношении ЕС приводит не только к большим экономическим потерям Евросоюза в плане ненужных ему санкций против России, а также к фундаментальной дискредитации изначальных задач и целей интеграции в Европе. Главной целью европейской интеграции после Второй мировой войны должно было стать установление прочного мира и стабильности на всем континенте. Статья 3 Договора о Европейском Союзе (далее ДЕС), закрепляющая его фундаментальные цели, в пункте 1 утверждает, что «Союз ставит целью содействовать миру, своим ценностям и благосостоянию своих народов». «В своих отношениях с остальным миром Союз утверждает и продвигает свои ценности и интересы, способствует миру, безопасности, устойчивому развитию планеты, солидарности и взаимному уважению народов, защите прав человека, неукоснительному соблюдению и развитию международного права, особенно соблюдению Устава Организации Объединённых Наций» (пункт 5 статьи 3) [3, с. 170-172].

Состояние международного сотрудничества ЕАЭС на восточном, юго-восточном и южном направлениях характеризуется стремлением к созданию сети зон свободной торговли и соглашений о торгово-экономическом сотрудничестве, и сопряжению логистических и инфраструктурных систем Союза с китайской трансрегиональной инициативой ОПОП и индийским проектом международного транспортного коридора «Север - Юг». В 2016 году в

октябре месяце вступило в силу Соглашение о зоне свободной торговли между ЕАЭС и Социалистической Республикой Вьетнам. А, в мае 2018 году было заключено Временное соглашение о ЗСТ между ЕАЭС и Исламской Республикой Иран. Документ регламентирует основные правила торговли между ЕАЭС и Ираном, максимально приближенные к нормам и требованиям ВТО, а также проблемы решения вопросов режима наибольшего благоприятствования, применения защитных мер и таможенного администрирования. Снижение таможенных ставок затрагивает порядка 50% товарной номенклатуры (с исключением энергоносителей) и рассчитано на трехлетний период. Пока отсутствуют статистические данные о первых экономических эффектах и результатах от Соглашения, но, по предварительным оценкам ЕЭК, отдельные страны Союза могут рассчитывать на значительное увеличение экспорта. В общем реализация соглашения позволит значительно увеличить объемывзаимной торговли, которая за прошлый год составила 2,7 млрд. долл. США.

ЕАЭС придает важное значение сотрудничеству с объединением БРИКС при формировании альтернативной архитектуры мировой многополярности. В 2014 г. представители Комиссии впервые участвовали в заседании экономического модуля стран объединения в Бразилии, выступая с презентацией о евразийской экономической интеграции. Экспертное сотрудничество с БРИКС в основном идет в области конкуренции и антимонопольного регулирования, развития механизма «единого окна», регулирования внешнеэкономической деятельности стран ЕАЭС. Кроме того, актуальным вопросом является и создание единой правовой платформы стран ЕАЭС и БРИКС для плодотворного использования новых цифровых технологий.

За последние годы ЕАЭС выстроила взаимодействие со многими организациями в особенности БРИКС, этому показателю заседание БРИКС в 2023 году, формирующими стандарты и нормы стремительно меняющейся экономической архитектуры. Россия, Белоруссия, Казахстан, как крупнейшая экономика объединения, должна максимально по возможности использовать все преимущества международного взаимодействия через ЕАЭС. При этом необходимо совмещать (экономически, а в ряде случаев и политически) форматы взаимодействия как с отдельными странами, так и с международными организациями и интеграционными объединениями.

2022 году 26 мая в Бишкеке, состоялось открытие Евразийского экономического форума, где модератором выступил министр экономики и коммерции Киргизии. Целями данного Форума являлись дальнейшее развитие экономического сотрудничества и формирование кооперационные связи между хозяйствующими

субъектами участников, а также инвестиционного, инновационного и экспортного потенциалов стран. Интеграционные процессы в глобальном мире является объективной реальностью и актуальной. Эти процессы в условиях изменения экономического положения в мире все больше возрастает, является вызовом сегодняшнего дня. Этот Евразийский экономический форум позволил получить информацию о различных аспектах экономической интеграции. Форум был ориентирован на малый, средний и крупный бизнес, как стран ЕАЭС, так и третьих государств участниц. Его цель была объединить инвестиционный и инновационный потенциалы государств-членов Союза и сформировать кооперационные отношения между бизнесом стран интеграционного объединения, а также обсудить вопросы и перспективы развития объединения. В ходе панельных дискуссий были обсуждены наиболее важные аспекты, затрагивающие дальнейшее развитие и улучшение работы Союза в эпоху глобальной турбулентности в мировой экономике. Кроме того, были обсуждены новые сферы и направления сотрудничества в ЕАЭС опираясь на Стратегию—2025 и пути развития внутреннего рынка союза, а также проблемы и механизмы устранения препятствий в нем. В условиях односторонних ограничений первостепенной задачей является решение вопросов эффективного дальнейшего развития промышленного и агропромышленного комплекса, импортозамещения и налаживания кооперационных связей в Союзе. Интересным была также обсуждение вопросов развития транспортной инфраструктуры евразийской интеграции, которое дала более широкие возможности для раскрытия экспортного отечественного потенциала, а также их выхода на новые рынки сбыта продукции. Была открыта дискуссия по продвижению идеи «евразийства», ее распространение в широком масштабе.

Важной составляющей дискуссии в рамках Форума являлось обсуждение молодежной повестки, являющейся одной из новых областей евразийской интеграции, в части широкого вовлечения молодежи в деятельность и процессы функционирования ЕАЭС. Кроме того, были обсуждены такие особые темы как, значимость формирования интегрированного валютного рынка ЕАЭС для обеспечения суверенитета и стабилизации экономики, формировать научно-образовательные учебные заведения по подготовке квалифицированных кадров для единого рынка труда ЕАЭС, а также формирование благоприятных условий для развития электронной торговли на территории Союза, который немаловажным является аспект расширения географии контактов с зарубежными государствами и интеграционными региональными объединениями, начиная от Южной Америки до Юго-Восточной Азии. Учитывая тему

Форума – «Евразийская экономическая интеграция в эпоху глобальных изменений.

Новые возможности инвестиционной активности» были обсуждены приоритеты и направления развития интеграции, а также определены резервы экономик в целях устойчивого поступательного развития союза. Союз открыл более широкие перспективы для экономического развития его стран-участниц, создавая дополнительные конкурентные преимущества в процессе развития и укрепления торгово-экономического сотрудничества. Участниками Союза было отмечено, что при расширении ЕАЭС крупный субъект мировой экономики способен трансформироваться и содействовать устранению тех перекосов и дисбалансов, образовавшиеся за последние десятилетия в мирохозяйственных связях. Председатель Коллегии Евразийской экономической комиссии Михаил Мясникович выразил благодарность Кыргызской стороне за организацию форума, отметив о высочайшем интересе и должном уровне к проводимому форуму не только со стороны стран участниц Союза, но и со стороны третьих стран. По словам Председателя Коллегии ЕЭК на форум зарегистрировались 2500 участников из 25 стран мира, между этим работу форума освещал 106 информационных агентств. Им было отмечено, что запланировано планируется заключить 17 программ сотрудничества и контрактов, которые будут иметь практические результаты, и что в ближайшие дни первые тонны продукции поставят из Кыргызской Республики в Российскую Федерацию по итогам и результатам подписания соглашений по программе «Евразийский агроэкспресс». Также, по его словам, на сегодняшний день страны находятся в легких условиях, но это и ведет к большим возможностям. Поэтому очень важны налаживание и наращивание интеграционных возможностей и связей, ориентироваться на создание самодостаточных и высокотехнологических производств. Форум способствовал решению поставленных задач, призывая участников Форума активно участвовать в их обсуждении».

Далее работа форума продолжилась по панельным сессиям Форума на местах проведения тематических площадок.

Президент Российской Федерации выступал на пленарной сессии I Евразийского экономического форума, в заседании которого приняли участие Президент Казахстана, Премьер-министр Армении, Президент Киргизии, Премьер-министр Белоруссии, а также председатель Коллегии Евразийской экономической комиссии.

Стратегия-2025, которая была утверждена главами государств Евразийского экономического союза, заложила прочный фундамент для обеспечения нового качества экономического развития, который основан на гармонизацию интересов государственных институтов,

бизнеса и граждан. Кроме традиционных сфер экономического сотрудничества, Стратегия-2025 предусматривает координацию гуманитарной повестки в сфере образования, здравоохранения, туризма и спорта. Беспрецедентные геэкономические вызовы, которые на сегодняшний день определяют текущий контекст функционирования ЕАЭС, требуют от его участников более глубокого переосмысления подходов и путей по дальнейшему углублению евразийской экономической интеграции и совершенствованию системной политики поддержки экономического роста за счет стимулирования инвестиционной и инновационной активности, создания новых цепочек добавленной стоимости, производственно-технологической кооперации в целях полноценной реализации конкурентного потенциала каждого государства.

Одна из основных задач России в рамках ЕАЭС – максимально полно использовать потенциал Союза для развития новых направлений сотрудничества. Однако до недавнего времени вопросы гуманитарного и культурного взаимодействия в рамках ЕАЭС оставались на периферии, хотя отдельные направления в этих областях могут способствовать повышению эффективности и ускорению экономической интеграции, полагает Екатерина Чимирис, руководитель Центра социально-политических исследований Института развития интеграционных процессов ВАВТ. В текущем году Россия – председатель Евразийского экономического союза.

В сложных условиях нарастания конфронтации в мире эта роль накладывает особые обязательства на нашу страну. Одна из основных задач в рамках ЕАЭС, как её видят и формулируют лидеры нашей страны, – максимально полно использовать потенциал Союза для развития новых направлений сотрудничества. Однако до недавнего времени вопросы гуманитарного и культурного взаимодействия в рамках ЕАЭС оставались на периферии интеграционной повестки. Мы хотели бы обратить внимание на то, как отдельные направления в этих областях могут способствовать повышению эффективности и ускорению экономической интеграции. В 2015 году Евразийская экономическая комиссия как основной институт евразийской интеграции всячески сторонилась любых упоминаний о каких-либо дополнительных интеграционных инициативах, кроме сугубо экономической повестки. Это было связано с несколькими аспектами. Во-первых, с прагматическим – «дорогой» в плане транзакционных издержек процесс интеграции и согласования позиций не предусматривал дополнительные ресурсы на размышления о том, в каких ещё сферах можно было бы наладить сотрудничество. Во-вторых, сразу же после появления проекта ЕАЭС в западном сообществе появилась идея о реинкарнации СССР в новом варианте, и ЕАЭС необходимо было дистанцироваться от этого образа. Сейчас,

когда процессы экономической интеграции вышли на устойчивое плато, важно найти дополнительные факторы для стимулирования прогрессивного роста кооперации в области торговли, промышленности, новейших разработок.

Как ни странно, такого рода дополнительные стимулы лежат отнюдь не в политической плоскости, а в гуманитарной сфере. Более того, с учётом новых международных условий перед интеграционным проектом ЕАЭС встал целый ряд вызовов, с которым сложно справиться без привлечения дополнительных направлений интеграции. Это касается более системного сотрудничества в сфере науки, культуры, формирования благоприятного институционального климата в области бизнес-кооперации и взаимодействия НКО.

Стремление максимально дистанцироваться от любой иной тематики, кроме экономической, сыграло с ЕАЭС злую шутку. Под общую гребёнку отказа от любой повестки, кроме экономической интеграции, попали не только политические вопросы, которые действительно на данном этапе представляются не столь актуальными и слишком чувствительными, но и широкий спектр культурных и гуманитарных направлений. С другой стороны, евразийская интеграция настолько глубоко погрузилась в экономический детерминизм, что любые сложности и препятствия в интеграционных процессах стало принято описывать только экономическими методами и в этой же сфере искать возможные решения.

Наиболее ярко данный феномен заметен в публикациях СМИ, когда наиболее частные новости о ЕАЭС содержат данные о росте взаимного товарооборота, и не более. При этом не учитываются нарастающий языковой барьер, социокультурные особенности ведения бизнеса, особенности политической культуры стран-партнёров и тому подобное. Почему опасен экономический детерминизм, когда речь идет об анализе причин замедления интеграционных процессов? В данном случае ключевую роль играет понимание взаимосвязанности всех областей жизни. Это звучит банально, но каждый раз, когда речь заходит о перспективах развития евразийской интеграции, об этом неоспоримом факте забывают. Экономическое развитие напрямую связано с особенностями культуры, повседневными практиками, ценностями и традициями. Не всегда ключевым фактором при заключении соглашения или бизнес-сделки выступают рациональные аргументы. Часто решающим фактором может стать взаимное понимание на уровне социокультурных аспектов. При формировании долгосрочного партнёрства важно не только понимание рациональной выгоды, но и общее пространство доверия. Ключевая ошибка в восприятии наших партнёров по ЕАЭС и в целом СНГ – мнение о том, что они мыслят так же, как и мы, потому что мы все «родом из СССР».

Практика показывает, что это далеко не так. В каждой из стран есть своя специфика, которую необходимо учитывать, помимо экономических показателей. Вопрос дополнительных аспектов интеграции становится всё более актуальным сейчас, поскольку анализ даже открытых данных опросов общественного мнения показывает если не рост негативного отношения к ЕАЭС, то увеличение доли населения, которое разочаровывается в интеграции, не готово выражать своё отношение к ЕАЭС, умалчивает свою позицию по этому вопросу. В частности, такие результаты дают опросы Кавказского барометра по Армении и Центральноазиатского барометра по Казахстану и Киргизии.

Литература

1. Стародубцев Ю. И. Интеграционное право: Учебное пособие в 2 т. Т. 1. / Под общ.ред. А. Е. Шиловой. – Санкт-Петербург: Университет при МПА ЕврАзЭС, - 2021. – 126 с.
2. Большой юридический словарь. 3-е изд., доп. и перераб. / Под ред. проф. А.Я. Сухарева. - М.:ИНФРА. –М.:, - 2007. - С. 499.
3. Европейский Союз: Основополагающие акты в редакции Лиссабонского договора с комментариями. - М.: ИНФРА, - 2008. - С. 170-172.

ӘОЖ:34.347

Адам құқықтарының азаматтық құқық саласындағы көрінісі

Серкебаев Д.Ж., магистр, оқытушы,
Қызылорда «Болашақ» университеті,
Аманғали С.Н., Қ-21/9 оқу тобының
білім алушысы,
Қызылорда «Болашақ» университетінің
жоғары колледжі
(Қызылорда қаласы)

Резюме

Данная тема рассматривает важное влияние прав человека на гражданское право, подчеркивая необходимость обеспечения соблюдения и защиты основных прав и свобод личности в сфере гражданских отношений. Рассмотрение отражения прав человека в гражданском праве позволяет осознать роль законодательства и правоприменительной практики в обеспечении справедливости и равенства перед законом.

Abstract

This topic examines the important impact of human rights on civil law, emphasizing the need to ensure respect for and protection of fundamental human rights and freedoms in the field of civil relations. Consideration of the reflection of human rights in civil law makes it possible to realize the role of legislation and law enforcement practice in ensuring justice and equality before the law.

Бүгін біз сіздің назарыңызды Азаматтық құқық саласындағы адам құқықтарын көрсетуге қатысты маңызды тақырыпқа аударғымыз келеді. Азаматтық құқық – бұл жеке тұлғалар мен ұйымдар арасындағы құқықтық қатынастарды анықтайтын заңнаманың негізгі саласы. Бұл салада қазіргі қоғамдағы адам құқықтарының негізгі мәні мен маңызы көрінеді.

Егер мәселеге тұтастай қарасақ, бәріміз білетіндей, адам құқықтары құқықтың көптеген салаларының негізі болып табылады және заңнама мен құқыққолдану практикасының әр түрлі аспектілерінде көрініс табады. Келесілер, адам құқықтарын көрсететін бірнеше құқық салаларын қамтиды:

1. Азаматтық құқықтар: меншік құқығы, әділ сот талқылауы құқығы, қозғалыс еркіндігі құқығы, жеке басына қол сұғылмаушылық құқығы және т. б. Бұл құқықтар адамды мемлекеттің немесе жеке тұлғалардың заңсыз араласуынан қорғайды.

2. Саяси құқықтар: оларға сайлау мен референдумға қатысу құқығы, сөз бостандығы құқығы, жиналыстар мен қауымдастықтар бостандығы жатады. Бұл құқықтар қоғамды басқаруға қатысуға және олардың саяси сенімдерін білдіруге мүмкіндік береді.

3. Әлеуметтік және экономикалық құқықтар: еңбекке, білімалуға, әлеуметтік қамсыздандыруға, тұрғын үйге және т.б. құқықтарды қамтиды.

4. Мигранттар мен босқындардың құқықтары: заңнаманың бұл саласы жақсы өмір іздеп немесе кудалаудан қорқып, шекарадан өтіп бара жатқан адамдардың құқықтарын қорғайды. Бұл құқықтарға депортациядан қорғау құқығы, баспана алу құқығы, медициналық көмек пен білімге қолжетімділік кіреді.

5. Балалардың құқықтары: балалардың зорлық-зомбылықтан қорғауға, білім алуға, медициналық көмекке қол жеткізуге, олардың мүдделерін қозғайтын істерге қатысуға және т.б. құқықтарын көрсетеді.

6. Әйелдер құқықтары: теңдік және кемсітпеу құқығы, неке мен репродуктивті денсаулыққа қатысты еркін таңдау құқығы, жыныстық зорлық-зомбылықтан қорғау және т.б.

7. Мүмкіндігі шектеулі адамдардың құқықтары: заңнама қоғамдық орындардың, жұмыс орындарының және әлеуметтік

қызметтердің қолжетімділігін қоса алғанда, физикалық немесе психикалық шектеулері бар адамдарды қорғауды және қолдауды қамтамасыз етеді.

Құқықтың бұл салалары адам құқықтарының заңнама мен құқық қолдану практикасының әртүрлі салаларында қалай көрінетінінің кейбір мысалдары ғана. Олар, қоғамдағы әрбір адамның құқықтарын құрметтеу мен қорғаудың маңыздылығын растайды.

Жоғарыда айтылғандардың ішінен, біз азаматтық құқық саласындағы проблемаға тоқталып кеткіміз келеді.

Қазіргі жағдайда бұл тақырып әр адамның құқықтарын қорғау және сақтау өркениетті қоғамның негізгі принциптері болып табылатын қазіргі әлемде өзекті бола түсуде.

Азаматтық құқық өз кезегінде әділеттілікті, заң алдындағы теңдікті қамтамасыз етуде және азаматтардың жеке, мүліктік және конституциялық құқықтары саласындағы мүдделерін қорғауда маңызды рөл атқарады. Адам құқықтары мен Азаматтық құқық арасында тығыз байланыс пен өзара әсер бар екенін атап өту маңызды.

Азаматтық құқық саласындағы адам құқықтарының көрінісі азаматтық қатынастар саласындағы жеке тұлғаның негізгі құқықтары мен бостандықтарының сақталуы мен қорғалуын қамтамасыз ету болып табылады. Бұған меншік құқығы, келісім еркіндігі, әділ сот ісін жүргізу құқығы, шарттық міндеттемелерді орындау құқығы және басқа аспектілер кіреді. Азаматтық құқық тараптардың теңдігін, олардың мүдделерін қорғауды және заңда белгіленген рәсімдер шеңберінде дауларды шешу мүмкіндігін қамтамасыз ету арқылы азаматтар және/немесе заңды тұлғалар арасындағы қатынастарды реттейді. Осы саладағы адам құқықтарының көрінісі азаматтық заңнаманы адам құқықтарының халықаралық стандарттарымен үйлестіруді және азаматтардың құқықтарын неғұрлым тиімді қорғауды қамтамасыз ету мақсатында заңнама мен құқық қолдану практикасын ұдайы жетілдіруді білдіреді [1].

Азаматтық құқық саласында адам құқықтарының көрінісі бірқатар негізгі аспектілерде көрінеді:

1. Меншік құқығы: бұл азаматтық құқықта көрініс табатын адамның негізгі құқықтарының бірі. Кепілдендірілген меншік құқығы адамға өзінің мүліктік игіліктерін еркін иеленуге, пайдалануға және басқаруға мүмкіндік береді, бұл адам бостандығының негізгі аспектілерінің бірі болып табылады.

2. Әділ сот ісін жүргізу құқығы: азаматтық құқық әр адамға дауларды шешу және олардың құқықтары мен заңды мүдделерін қорғау үшін тәуелсіз және бейтарап сотқа қол жеткізу құқығына кепілдік береді. Бұл адам құқықтарының азаматтық әділеттің құрылымы мен жұмысына қалай әсер ететіндігінің маңызды дәлелі.

3. Жеке басына қол сұғылмаушылық пен жеке өмірді қорғау: Азаматтық құқық адамды өзінің жеке өмірі мен жеке саласына заңсыз араласудан қорғауды қамтамасыз етеді. Бұл тұрғын үйге заңсыз кіруден қорғауды, хат алмасудың қол сұғылмауын, медициналық деректердің құпиялылығын және азаматтардың жеке өміріне қатысты басқа аспектілерді қамтиды.

4. Кемсітушілік пен теңсіздікке қарсы тұру: азаматтық құқық барлық азаматтарға тең құқықтар мен мүмкіндіктерді қамтамасыз ете отырып, кемсітушілік пен теңсіздікке қарсы күресте шешуші рөл атқарады. Нәсіл, жыныс, дін, мүгедектік және т.б. сияқты әртүрлі белгілер бойынша кемсітуге тыйым салу әрбір адамның жеке ерекшеліктеріне қарамастан оның құқықтарын құрметтеуді көрсететін негізгі принцип болып табылады.

Азаматтық құқық саласындағы адам құқықтарының көрінісі әр адамның негізгі құқықтары мен бостандықтарын қорғаудың маңыздылығын көрсетіп қана қоймайды, сонымен қатар мемлекеттік және қоғамдық өмірдің барлық салаларында әділеттілік, теңдік және заңдылық қағидаттарын сақтау қажеттілігін еске салады. Қазіргі қоғам алдында тұрған барған сайын күрделі сын-қатерлер мен қауіптерді ескере отырып, азаматтық құқықта адам құқықтарын толық және жан-жақты қорғауды қамтамасыз етуге ұмтылу мемлекеттер, заң шығарушылар және қоғамдық институттар үшін өзекті және шұғыл міндет болып қала береді [2. 22].

Осы тақырып бойынша тұжырымдар азаматтық заңнаманы адам құқықтары туралы халықаралық құқықтың қағидаттары мен стандарттарымен үйлестірудің маңыздылығын, сондай-ақ азаматтардың құқықтарын неғұрлым тиімді қорғауды қамтамасыз ету мақсатында заңнаманы және құқық қолдану практикасын ұдайы жетілдіру қажеттілігін растайды. Сонымен қатар, білім берудің және азаматтарды азаматтық құқық саласындағы құқықтары мен міндеттері туралы хабардар етудің маңыздылығы атап өтіледі, бұл жалпы қоғамның құқықтық мәдениеті мен санасын арттыруға ықпал етеді.

1. Адам құқықтарын қорғауды қамтамасыз ету үшін Азаматтық құқықтағы әділеттілік пен теңдік қағидаттарын қатаң сақтау қажеттілігін асыра бағалау мүмкін емес.

2. Азаматтық заңнаманы әзірлеу және реформалау бойынша жалғасып жатқан күш-жігер осы саладағы адам құқықтарының кепілдіктерін нығайтуға бағытталуы тиіс.

3. Азаматтық құқықта адам құқықтарын табысты іске асырудың негізгі факторы Үкімет, заң шығарушылар және қоғамдық ұйымдар тарапынан құқықтық қатынастардың барлық кезеңдерінде адам құқықтарын сақтауға және қорғауға белсенді назар аудару болып табылады.

Осылайша, Азаматтық құқық саласындағы адам құқықтарының көрінісі әрбір азаматтың заңға сәйкес өз құқықтары мен бостандықтарын жүзеге асыруға және қорғауға мүмкіндігі бар әділ және гумандық қоғам құрудың негізі болып табылады.

Қорытындылай келе, азаматтық құқық саласындағы адам құқықтарының көрінісі әділеттілікті қамтамасыз етуде және қоғамдағы әрбір адамның мүдделерін қорғауда маңызды рөл атқарады. Бұл құқықтық процестің барлық қатысушыларының үнемі назары мен күш-жігерін қажет етеді.

Әдебиет

1. Сулейменов М.К. Права человека и гражданина в Конституции и в Гражданском кодексе Республики Казахстан [Электронный ресурс]// https://online.zakon.kz/Document/?doc_id=38803331&pos=6;-106#pos=6;-106

2. Малеина М.Н. Личные неимущественные права граждан: понятие, осуществление, защита. 2-е изд. – М: Пресс, 2001. – С. 21-22.

ӘОЖ 347.214(1)

Заттық құқыққа жалпы сипаттамасы

Абдукерова А.М.,
Бекманова Ж.У.,
Қызылорда «Болашақ» университеті
(Қызылорда қаласы)

Резюме

Права собственности отражают способность субъекта в полной мере законно осуществлять свои полномочия, о чем свидетельствует право владеть, пользоваться и распоряжаться своим имуществом, которое признается и охраняется законом.

Abstract

Property rights indicate the ability of the subject to fully legally exercise his powers, which are indicated by the right to own, use and dispose of his property, which is recognized and protected by law.

Заттық құқық деп белгілі бір тұлғаның өз қарамағындағы жеке заттарға үстемдік (қожалық) етуін айтады. Әдетте адамның затқа қатынасы әртүрлі болады, біріншіден, ол сол заттың меншік иесі, екіншіден, оны иеленуші, үшіншіден, өзгенін затын меншіктену құқығын еншілей алады. Олардың ара жігі заңда өзіне тән ерекшеліктерімен айқындалады.

Азаматтық кодекс жүйесінде құқықтың өзі меншік құқығы және басқалай заттық құқық болып бөлінеді. Онын соңғысына жерді пайдалану құқығы, шаруашылық жүргізу құқығы, оралымды басқару құқығы және басқа да заттық құқықтар (мысалы, сервитуттар) жатады.

1963 жылы қабылданған Азаматтық кодексте заттық құқық деген түсінік болған жоқ. Әрине, оның мәнісін де түсіну қиын емес, өйткені кеңестік Азаматтық кодекс тұлға мен затты, меншік иесі мен меншік объектісін байланыстыратын құқықты елемеді.

Азаматтық кодексте меншік құқығы заттық құқықтың жалпы жүйесіндегі негізгі құқық институты бола тұрса да, түптеп келгенде ол заттық құқықтың бірі болып саналады. Заң шығарушы затқа ауыртпалық түсірумен қатар оған өкілеттілікті жүктейді. Мысалы, өзге заттық құқықтың субъектілері сол заттың меншіктен туатын ауыртпалығын көтерді немесе белгілі бір адамға меншік иесінің құқығын жүзеге асыру өкілеттігі беріледі. Барлық заттық құқықтарға — меншік құқығына, сондай-ақ басқа да заттық құқықтардың табиғатына тән нәрсе, олардың шексіз (абсолютті) құқықтар қатарына жататындығын айту керек. Ал құқықпен қоғам мүшелерінің бәрі бірдей шексіз (абсолютті) қорғалады. Мысалы, азаматтың меншігіндегі машинаға ешкімнің тиісуге құқығы жоқ.[1]

Цивилистика ғылымында зат адам еңбегімен жасалған, сондай-ақ табиғи күйінде кездесетін физикалық дене және адамның пайдалануына болатын сыртқы материалдық дүниенің нәрсесі деп түсіндіреді.

Сонымен, **заттық құқық дегеніміз** — өкілетті жақтың немесе өзге жақтардың заң актілері арқылы танылатын және қорғалатын белгілі бір жаққа немесе (жақтардың жиынтығына) тиесілі әртүрлі заттарға өз қалауы бойынша тікелей үстемдік (қожалық) ету құқығы болып табылады.

Заттық құқықтың белгілері:

Кеңес заңдарында заттық құқық ережелері әрқилы болды. РСФСР-дің 1922ж. қабылданып, Қазақстан Республикасы аумағында 1964-жылға дейін қолданылып келген Азаматтық кодексіне заттық құқықтың бөлімдері болған еді. Ол меншік құқығы, құрылыс салу құқығы және кепіл құқығы деп бөлінді. Мұндай бөлудің өзі иелену құқығының, меншік құқығы мен басқа біреудің заттарын иелену құқығының классикалық түрінен біршама ерекшеленді. Алайда, бұдан былай заттық құқықты дамыту шектеліп қалды. Оған РСФСР-дің 1922 ж. қабылданған Азаматтық кодексінен затты нақтылы иеленуді алып тастауы (меншік құқығымен әркез сәйкес келмеуіне байланысты) оның дамуына кері әсерін тигізді. Екіншіден, бірқатар объектілердің айрықша мемлекет меншігіне айналуы да (жер және басқа табиғи ресурстар) оған себепкер болды. Заң заттарды қозғалатын және қозғалмайтын деп бөлуді қабылдамай тастады. Демек, заттар өндіріс құрал-жабдығы және тұтыну заттары деп бөлінетін жағдайға жетгі де, ал жердің тек мемлекет

меншігіне ауысуымен түсіндірілді. Міне, сондықтан да 1964 жылғы Азаматтық кодексте заттық құқық арнайы бекітілмей қалды, оған тек "Меншік құқығы" деген бөлім енгізілді, бұл, сайып келгенде, социалистік меншікке қолайлы жағдай туғызу үшін жасалған болатын.

Жаңа Азаматтық кодексте заттық құқық меншік құқығы нормалары ретінде көрініс тапты, мұның өзі онын бұл құқықтармен заңдық табиғаты жағынан біртұтас екендігін дәлелдейді. Әрі бұл нормаларға тек аталған құқық еніп қана қоймай, сондай-ақ өзге де меншік түрлері, мысалы, меншік иесі болып табылмайтын адамдардың заттық құқықтары бекітілді.

Заттық құқықтар жөніндегі тиісті нормаларды екшей отырып, оның бірқатар белгілерін атап өтелік: заңда бекітілген заттық құқықтың шектелген шеңбері; заттық құқықтардың шексіздігі (абсолюттік құқық): затқа тікелей үстемдік ету; затпен үздіксіз байланыс жасау; осыдан келіп "құқық жалғасуы" өкілеттігі шығады; затты алудың заңды тәсілдерінің нақтылы және қорғау нысанының ерекшелігі.

Заттық, құқық шексіз (абсолюттік) құқық түрінде сипатталады. Демек, бұл барлық басқа субъектілердің аталған құқық өкілеттілігін жүзеге асыруына бөгет жасамау міндетін алға тартады. Шексіз (абсолюттік) құқыққа мазмұны жағынан қарама-қарсы тұрған міндеттемелік құқық. Бұл құқық бойынша міндетті болатын бір ғана жақ немесе бірнеше жақтар. Бұл құқықтың сол міндетті болған субъектіге не міндетті субъектілерге ғана күші бар, сондықтан бұл міндеттемелік құқықты бұзатын тек солар ғана. Мысалы, мәмілеге негізделген құқықтардың бәрі де міндеттемелік құқық болып табылады. Бұл құқықтарды орындауды мәміле бойынша сол міндеттерді мойнына алушылардан ғана талап етуге болады. Мысалы, затты беру, белгілі бір жұмысты орындау, т.т. міндеттер. Заттық құқық басқа құқықтардан өзінің объектісімен ерекшеленеді. Заттық құқықтың объектісіне жеке дара белгілі бір мүліктер жатады. Бір-біріне тектес заттар, сондай-ақ материалдық емес өзіндік игіліктер заттық құқықтың объектісі бола алмайды. Өйткені, заттық құқықтың өзіне тән қасиеті басқа біреудің иелігінен затты қайтару болып табылады әрі бұл затты сыйға беруге болмайды, заттай жүзеге асады.

Екінші жағынан алғанда, заттық құқықтың шексіз (абсолютті) сипаты басқа адамдармен қатынасқа түскенде айқын көрінеді. Мәселен, олар меншік иесінің құқығына қол сұқпауға міндетті. Демек, заң меншік құқығын қорғай отырып, азаматтарға өз құқығын жүзеге асыруға бөгет жасамауына жағдай жасайды. Мысалы, меншік иесінің затты иелену немесе пайдалану құқығына заңсыз түрде бөгет жасау әрекеттерінің бәрі де жоғарыда айтылған міндетті бұзушылық болып табылады.

Заттық құқықтың маңызды белгісі оның затқа тікелей үстемдік етуі болып табылады. Мұның өзі құқық объектісі араға үшінші бір адамды салып үстемдік етпейді дегенді білдіреді. Бұл арада затқа

үстемдік толық, күйінде болуы мүмкін, ал кейде заттық құқықтың шектелуіне орай шектелген түрінде де кездеседі.[2]

Заттық құқықтың тағы бір ерекшелігі заттың иесі мүлкін басқа біреуге берген кезде өзінің құқығы иеленуші ретінде сақталып қалатындығы деуге болады. Азаматтық кодекстің 188-бабына сәйкес меншік иесі өзіне тиесілі мүлікке қатысты өз қалауы бойынша кез келген әрекеттер жасауына, соның ішінде мүлкін басқа адамдардың меншігіне беріп, иелігінен шығаруға, бірақ өзі меншік иесі болып қала беруіне құқылы. Басқаша айтқанда, мүлікке меншік құқығы сақталады. Егер зат заңсыз иеленген болса, онда ол виндикацияланады, яғни меншік иесі өзінің заңсыз иеленген өз мүлкін талап етуге құқылы. Мысалы, кепілге салынған мүлікке құқық басқа тұлғаға құқықты мирасқорлық тәртібімен көшірілгенде кепіл сақталады (АК-тің 323-бабы). Заттық құқық мекемені меншіктену құқығы басқа адамға ауысқан кезде бұл мекеме өзіне тиесілі мүлікке оралымды билік жүргізу құқығының сақталып қалуына байланысты заттық құқықта сақталады (АК-тің 208-бабы).

Заттық, құқықтың түрлері. Заттық құқық екі үлкен топқа бөлінеді: меншік құқығы және меншік иесі болып табылмайтын тұлғаның заттық құқығы. Азаматтық кодекстің 195-бабында заттық құқықтық үлгі тізімі келтірілген, бірақ онда бәрі бірдей қамтылмаған. Заттық құқыққа меншік құқығымен қоса жерді пайдалану құқығы, шаруашылық жүргізу құқығы, оралымды басқару құқығы, басқа да заттық құқықтар жатады.

Олардың субъектілеріне тән нәрсе, оны иеленіп, пайдаланып, билік еткенімен, мүліктің меншік иесі бола алмайды. Шаруашылық жүргізуге құқығы бар мемлекеттік кәсіпорындар, егер заң актілерінде өзгеше көрсетілмеген болса, кәсіпорынның меншік иесінің немесе ол уәкілдік берген мемлекеттік органның келісімінсіз кәсіпкерлік қызметтің мына түрлерін жасауға: [3]

1) өзіне тиесілі үйлерді, құрылыстарды, жабдықты және кәсіпорынның басқа да негізгі қорларын өзге адамдарға сатуға және беруге, айырбастауға, ұзақ мерзімді (үш жылдан астам) жалға беруге, уақытша тегін пайдалануға беруге;

2) филиалдар және еншілес кәсіпорындар құруға, жеке кәсіпкермен бірге кәсіпорындар мен бірлескен өндірістер құруға, оларға өндірістік және ақша капиталын салуға;

3) жеке кәсіпкерлерге қарыз беріп, олар бойынша Қазақстан Республикасының Ұлттық банкі белгілеген қайта қаржыландырудың ресми ставкасынан төмен сыйақымен (мүддемен) төлетіп алуға;

4) үшінші тұлғалардың міндеттемелері бойынша кепілдеме немесе кепілдік беруге құқығы жоқ (АК-тің 200-бабы 1-тармағы).

Қазақстан Республикасының Азаматтық кодексінде заттық құқықтың жіктелуі (классификациясы) толық түрде берілмеген. Әдебиетте заттық құқықтарды дәрежелеге ұмтылыс бар. Айталық, Ю.К.Толстой құқықты мынадай түрге бөледі: белгілі бір мүлікке қатысты

құқық (мысалы, жер учаскесіне); белгілі бір адамға қатысты құқық (мысалы, бөтен адамның үйінде өмір бойы тұру құқығы); жария мүддеге байланысты бекітілген құқық (мысалы, жария сервитуттар); жеке мүддені қорғау үшін бекітілген құқық (мысалы, жер учаскесін өмір бойы мұрагерлікпен иелену); белгілі шектелген қатынаста бөтеннің затын пайдалануға берілген құқық (мысалы, сервитуттар); бөтеннің затына билік жасауға берілген құқық (мысалы, ипотека).

Заттық құқығы субъектінің заң арқылы танылатын және қорғалатын өзіне тиесілі мүлікті қалауынша иелену, пайдалану және оған билік ету құқығымен көрсетілген өкілеттіліктерін толығымен заңды жүзеге асыру мүмкіндіктерін көрсетеді. Яғни субъектінің мүлікті иелену, пайдалану және билік ету құқығынан тұрады. [4]

Заттық құқық деп белгілі бір тұлғаның өз қарамағындағы жеке заттарға үстемдік (қожалық) етуін айтады. Әдетте адамның затқа қатынасы әртүрлі болады, біріншіден, ол сол заттың меншік иесі, екіншіден, оны иеленуші, үшіншіден, өзгенін затын меншіктену құқығын еншілей алады.

Әдебиет

1. Қазақстан Республикасының Азаматтық құқығы. Ғ.Тлеуғалиев. Оқулық. 1-том. Алматы «Жеті жарғы» 2001ж.

2. Қазақстан Республикасының Азаматтық құқығы. А.Жайлин. Оқулық, Алматы, 2002ж.

3. Гражданское право Республики Казахстан. (Под ред. Тулеугалиева Г.И., Мауленова К.С., Сарсенбаева М.А.) Учебное пособие (часть общая). Издание второе, дополненное измененное. Алматы, 1999г.

4. Гражданское право РК, часть особенная. Том 1, учебник под.ред. Г. А. Жайлина, Алматы, 2001 г.

ӘӨЖ349.3

Жұмыссыздықтың теориялық негіздері

Қындыбаева Р.Р.,
магистр, аға оқытушы,
Қызылорда «Болашақ» университеті,
Қындыбаева Ж.Р., оқытушы,
Қызылорда медициналық жоғары колледжі
(Қызылорда қаласы)

Резюме

В статье рассказывается о безработице, ее причинах, видах безработицы.

Abstract

The article talks about unemployment, its causes, and types of unemployment.

Әлеуметтік қамсыздандыру құқығы - адамның негізгі әлеуметтік-экономикалық құқықтарының бірі. Әлеуметтік қамсыздандырудың мәні келесі функциялардан көрініс табады: саяси; экономикалық; әлеуметтік; еңбек; демографиялық; сауықтыру. Кез келген құқықтық қатынастар сияқты әлеуметтік қамсыздандыруға қатысты құқықтық қатынастар құқықтық нормалардың әсерімен туындайды, өзгереді және тоқтатылады. Сол себепті, құқықтық қатынастар ретінде қатынастар қатысушылары (субъектілері) арасындағы байланыстар, сонымен қатар, олардың өзара құқықтары мен міндеттері аталады. Яғни, әлеуметтік қамсыздандыруға қатысты құқықтық қатынастар құқықтық қатынастар болып табылады, себебі олар тиісті заңдардың нормаларын қолдану кезінде туындайды [1, 30б.].

Қашанда өзекті мәселелердің бірі жұмыссыздық - еңбек нарығының бөлінбес элементі. Дегенмен, экономиканың тұрақтылығы еңбек нарығында жұмысқа деген сұранысты тудырады. Жылдан - жылға жұмыссыздық деңгейі әр қилы болып келеді. Бір жылы жұмыссыздық деңгейі жоғары болса, келесі жылы төмен болады. Бұған себеп не? Бұл мәселеде көптеген себептерді алға тартуға болады. Ол: мемлекеттің экономикалық деңгейі, халқымыздың әлеуметтік жағдайы, білім деңгейі, инфляция, жұмыс орындарының аздығы немесе жұмысшыларға қойылатын талаптардың жоғарылығы, қатаңдығы, тіптен еңбек шартының өзі де жұмыссыздықтың туындауына әсер етпек.

Қазіргі таңда жоғары білімі бар немесе жоғары оқу орнын тамамдап, өз мамандығы бойынша қызметтерге орналаса алмай жүрген азаматтар қаншама. Бәрінен де күрделі жағдайға келіп тірелетін оқу орнын жаңа бітірген жас мамандар. Өз мамандықтары бойынша жұмысқа орналасқан болса, бұрын соңды жұмыс істеген өтілі қажет етіледі.

Басқа қаладан немесе ауылды жерлерден келгендері жұмыс таба алмаса өз жерлеріне қайтып, бірнеше жыл бойы оқып, ауыр еңбекпен алған дипломдары жарамсыз болып қалады. Ал енді біреулері өз мамандықтары болмаса басқа жұмыстарға орналасып, өлместің күнін көреді. Осыдан барып жоғары арнайы мамандығы бар жастардың мейрамханаларда, автокөлік жуу, тағы сол сияқты жерлерде жұмыс істеп жатқандары жиі кездесті.

Нарық жағдайындағы күрделі мәселелердің бірі жастардың еңбек нарығына тез қалыптаса алмауы. Жалпы жұмыссыздық деңгейінің азаюына қарамастан, кейбір мәселелер шешімін таба алмай отыр.

Жұмыссыздық әр мемлекетте бар және нарықта белгілі бір көлемде болып табады. Жұмыссыздықтың шамадан тыс халықтың әл - ауқатына кері әсерін тигізеді хақ . Ал бұл жағдай мемлекеттің араласуын талап етеді.

Жұмыссыз- жұмыс іздеуші және жұмысқа кірісуге дайын жеке тұлға [2].

Жұмыссыздықтың мынадай саналуан түрлері болады: жасырын, фриксиондық, маусымдық, құрылымдық , технологиялық және т. б .

Жасырын жұмыссыздық - өндіріс пен мемлекеттік аппаратта артық жұмыскерлерді қолданған жағдайда орын алады. Шын мәнінде, олардың жұмысына аз ғана жұмыс күшімен орындауға болады .

Фриксиондық жұмыссыздық - еңбек нарығында бос жұмыс күші туралы ақпарат жоқтығының нәтижесінде болады.

Маусымдық жұмыссыздық - ауыл шаруашылығының кейбір салаларында, әсіресе қайта өңдеу өнеркәсібінде жұмыс күші тек маусымдық кезеңдері қолданылғанда болады .

Құрылымдық жұмыссыздық- өндіріс қуатының жетіспеуінің нәтижесінде, сондай -ақ жынысының, жасының, ұлтының, мамандығының және басқа жеке қасиеттерінің ерекшеліктеріне байланысты жұмыс таба алмаған жағдайда болуы мүмкін.

Уақытша жұмыссыздық ақырындап «Құрылымдық жұмыссыздық» деп аталатын екінші санатқа ауысады. Уақыт өте келе технология мен сұраныс құрылымында өзгерістер болды, олар өз алдына еңбек күштеріне жиынтық сұраныс құрылымын өзгертеді. Осы өзгерістердің нәтижесінде кейбір мамандықтарға деген сұраныс азаяды немесе мүлде жойылады. Басқа мамандықтарға, соның ішінде жаңаларына сұраныс көбейеді. Бұл жағдайда еңбек күші еңбек орындарының құрылымындағы жаңа өзгерістерге бірден және толық жауап бере алмағандықтан жұмыссыздық пайда болады. Кейбір қызметкерлердің өздерінің мамандық тәжірибелері нарық сұранысына сәйкес келмейтіндігіне көздері жетеді; олардың тәжірибесі мен іскерлігі технология мен сұраныс сипатында болған өзгерістерге байланысты ескіріп, керексіз болып қалады, сонымен қатар жұмысбастылықтың географиялық құрылымы әрдайым өзгеріп отырады. Уақытша және құрылымдық жұмыссыздық арасындағы айырмашылық анық емес. Уақытша жұмыссыздар да «сатуға болатын» тәжірибе бар, ал құрылымдық жұмыссыздар жаңа жұмыс орнына орналасуы үшін арнайы оқу курсы өтуі керек, ал кейде тұрғын жерін де ауыстыруы керек . Уақытша жұмыссыздық қысқа мерзімді, ал құрылымдық жұмыссыздық ұзақ мерзімді, сондықтан ол қауіпті болып саналады.

Технологиялық немесе өтпелі жұмыссыздық адамдарды ашинамен ауыстыру нәтижесінде болады, ол жұмыскерден кәсібін өзгертуді немесе мамандықта игеруді қажет етеді.

Қандай мемлекет болмасын халықтың тұрмысына, әл ауқатының деңгейінің жоғары болуы сол елдің экономикасының артып, барлық жағынан қарқынмен дәйекті дамып келе жатқандығын көрсетеді. Осыған байланысты қазіргі таңда нарықтық экономикамен әлеуметтік әділеттік негізіндегі жоғарғы өркениетті демократиялық қоғам құру жолында әртүрлі оқиғаларды басынан кешіріп отырған республикамыздың бүгінгі тіршілігіміздің негізгі мақсаты мемлекеттегі әрбір азаматтың бақытты өмірін және мұң мұқтажсыз ауқатты тұрмысын қамтамасыз ету. Жұмыссыздық - Қазақстандағы кедейшіліктің басты себебінің бірі болып отыр. Кедейлік себептерінің қатарына жұмыссыздықпен қатар халықтың шағын бизнеске қатысуының шектеулі қол жеткізуінің, жұмыс істейтін кедейлер жалақысының төмен деңгейін, коммуналдық және білім саласындағы қызметтерге қол жеткізудің төмендігін, әлеуметтік қорғаудың қазіргі жүйесінің жеткіліксіз тиімділігін адамзаттардың жекелеген санаттарының масылдық, көңіл - күйін, сондай - ақ кедей халықтың төмен хабардарлығын және қоғам өміріне қатысу дәрежесінің төмендігін жатқызған жөн.

Қазіргі замандағы жұмыссыздықтың сипатына бірнеше факторлар әсер етеді: ғылыми - техникалық процес; экономикадағы құрылымдық және аймақтық ілгері басушылық; сыртқы экономикалық бәсекелестіктің күрт күшеюі.

Мұндай жағдайларда еңбек рыногы мынаған міндетті: өте жоғары жинақылыққа жетуге (кәсіпқойлық, біліктілік, аймақтық және халықаралық көзқарастар аясында); үлкен икемділікке барып, қазіргі заманғы жағдайларға сай өте жақсы бейімділік танытуға; еңбекақы ставкаларын дараландыру.

Жұмыссыздық себептерінің біріне жұмыс күші құрылымы мен бос жұмыс орындары арасындағы сәйкестікті орнату үшін белгілі уақыт кезеңінің қажеттілігі жатады. Еңбек нарығының тепе - теңдік үлгісі жұмысшылар жұмысшылар деңгейінің бос жұмыс орындарына сәйкестігін болжайды, жұмысшы кез келген жұмыс орнына лайықты. Егер ол шынында солай болса, еңбек нарығы тепе - теңдік жағдайда болып, онда жұмыс орнын жоғалту жұмыссыздықты тудырмайтын еді: еңбек нарығына шығарылғандар тез арада нарықта белгіленген жалақысы бар жаңа жұмыс табар еді.

Уақытша жұмыссыздықтың белгілі бір деңгейі әрқашан ауысып тұратын нарықтық экономиканың жағдайында шарасыз. Әр түрлі тауарларға деген сұраныс ұдайы тербелісте, ал ол осы тауарларды өндіретін жұмысшылар еңбегіне деген сұраныстың тұрақсыздығын білдіреді. Қандайда жұмыссыздық болмасын қоғамдағы аса ауыр экономикалық және әлеуметтік қайшылық. Батыс елдерінде жұмыссыз болу - тек қана жұмысты жоғалту ғана емес, сонымен

бірге адам өзінің ар - намысын, абырой - беделін жоғалту деп те есептеледі.

Шетелдердегі бағалау бойынша, жұмысты жоғалту, өзінің қасірет - жағынан жақын туыс адамның өлімі немесе түрмеге түсуден ғана кейін тұрады екен. Кәсіпорынның жұмысының түпкі нәтижесінен тәуелсіз, жаппай жұмыспен қамту жұмыскерлердің өндіріс тиімділігін арттыруға деген жеке мүдделіліктеріне кері әсер етті, олардың өндірісті басқарудан шеттелуіне әкеліп соқтырды. Осының бәрі еңбек тәртібінің шұғыл құлдырауына үлкен экономикалық шығындарға жол берді.

Бұдан тиімді түрдегі жұмыспен қамту жолы еңбек нарығында жатқаны айқын бола түседі. Еңбек нарығы - бұл жұмыс күшін тауар түрінде сату - сатып алуға байланысты болатын экономикалық қатынастар жүйесі. Еңбек нарығы жоғары квалификациялы еңбектің беделінің сөзсіз көтерілуіне әсер етеді, осының арқасында әрбір жұмыс орнының бағасы артады, жұмыскерлерге және олардың еңбегінің сапасына деген талап күшейеді.

Еңбек нарығы жұмыс күшін толық бағалауды қамтамасыз етеді, оның жоғары жылжымалылығына, қозғалысына, ширақтығына себепші болады, іскерлік пен белсенділікке ынталандырады. Нарықта жұмыс күшіне сұраным мен ұстаным заңы әрекет етеді, ол еңбекке төленетін ақының шамасын белгілейді. Бұл жерде жұмыс күшін сатушылар мен сатып алушылар кездеседі. Өзінің жұмыс күшін, яғни еңбек ету қабілетін ұсынушы жұмыскерлер сатушылар болып табылады, еңбек ұжымдары мен кәсіпкерлер жұмыс күшінің сатып алушылары болады.

Кейбір адамдар өз мамандықтары бойынша қызмет түрлерін таңдау мүмкіншіліктері бар кезде «жұмысаралық» жағдайда қалады. Кейбіреулерін жұмыстан шығарып жіберіп, олар басқа жұмыс орнын іздеп жүреді. Басқа біреулер тұрақты жұмысын жоғалтқандықтан уақытша жұмыссыз болады. Сонымен қатар жастар арасында алғаш рет жұмыс іздеп жүрген адамдар санаты болады. Осы жұмыссыз адамдар жаңа жұмыс орнына немесе уақытша жоғалтқан жұмысқа қайтып келген кезде, олардың орнын басқа жұмыссыздар басады. Сондықтан, әр түрлі себептермен жұмыссыз қалған адамдар санаты құрамын өзгертсе де, осы жұмыссыздық типі қала береді. Уақытша деген анықтама бұл құбылыс мәнін нақты көрсетеді: еңбек нарығында жұмыс орны мен жұмыс күші арасындағы сәйкестілік орындалмайды.

Циклдік жұмыссыздық. Циклдік жұмыссыздық құлдырау кезеңінде, яғни жалпы немесе жиынтық шығындардың жетіспеушілігімен сипатталатын кезеңде пайда болады. Тауарлар мен қызметтерге жиынтық сұраныс азайғанда, жұмысбастылық төмендейді, жұмыссыздық өседі. Сол себепті циклдік

жұмыссыздықты кейде «сұраныс тапшылығына байланысты жұмыссыздық» деп атайды.

Қорытындылай келе, жаңа технологиялар алып келіп, жұмыс орындары ашылмайынша аталмыш шаруа шешімін табуы екіталай деуге негіз бар. Қаншалықты еңбеккерлердің жалақысын артырып отырғанымен, ол бәрібір инфляция жетегінде кетіп жүр. Әсіресе, осыдан жұмыссыз отбасылар қатты зардап шегеді. Сонықтан әрбір отбасының жағдайын жақсарту және инфляция деңгейін бәсеңдету үшін адамдарды жұмыспен қамту шарт.

Әдебиет

1. Сүлейменова С.Ж., Қазақстан Республикасының азаматтарын әлеуметтік-еңбекпен оңалтуды құқықтық реттеу: Оқу құралы / С.Ж. Сүлейменова, Ә.О. Асқарова.- Алматы: Қазақ университеті, 2020ж.- 56б.

2. ҚР әлеуметтік кодексі 2023 жылғы 20 сәуір №224-VII ҚР Кодексі

(24.02.2024 ж өзгерістер мен толықтырулармен)

ӘОЖ 340.123

Құқықтық сана мен құқықтық мәдениетті қалыптастырудың теориялық негіздері

Абдукерова А.М., магистр, оқытушы,
Қызылорда «Болашақ» университеті
(Қызылорда қаласы)

Резюме

В основе правосознания лежит система чувств, отношений, мнений и ценностей граждан по отношению к реализуемым законам, их применению, правам и свободам и желаниям граждан, правам, правовым явлениям.

Abstract

Legal awareness is based on the system of feelings, attitudes, opinions, and values of citizens towards the implemented laws, their application, rights and freedoms and wishes of citizens, rights, legal phenomena.

Қоғамдық сананың бір тармағы – құқықтық сана. Құқықтық сана – ойлар мен сезімдердің жиынтығы, әлеуметтік құрылымдарының (таптардың, ұлттардың, халықтардың) әрекеттегі және қажеттетін құқыққа қатынасын көрсетеді. Адамның құқықтық шындыққа субъективтік реакциясына байланысты, құқықтық сана, бір жағынан, қоғамдық сана (түрі) нысаны (өнегелілік, саяси, діни және эстетикалықпен қатар), ал екінші жағынан, құқық жүйесінің маңызды

элементі. Құқық және құқықтық сана тығыз байланыста болады. Кеңестік әрі ресейлік ғалым С.С. Алексеев құқықтық сананы құқықтың құтыла алмайтын серігі деп көрсетеді. Шын мәнісінде құқықтық тәртіптің интеллектуалды-еріктегі тәртіптің реттеушісі, онда қалыптасуы және қызмет жасауы адам санасымен және еркімен жанасуы міндетті болып табылады. [1,98]

Құқықтық сана – Қазақстан Республикасының азаматтарының жүзеге асырылып жүрген заңдарға, оларды қолдануға, азаматтардың құқықтары мен бостандықтарына және қалауына, құқыққа, құқықтық құбылыстарға деген сезімдерінің, көзқарастарының, пікірлерінің, бағаларының жүйесі.

Тұлға құқықтық білім алмай заңды әрекетпен заңсыз әрекетті ажырата алмайды; сондай-ақ заң мен құқықтың күшін сезінбейді; өздерінің құқықтары мен бостандықтарын біліп, қорғай алмайды; өз міндеттерін орындамайды. Осы орайда тұлғаның алған құқықтық білімі арқылы құқықты ұғыну үрдісінің жүзеге асатындығына көзіміз жетеді. Әрине, кез – келген адамның санасындағы құқық ұғымы құқық нормаларының ортаға оң және теріс әсер етуші норма сипатында, яғни жалпылама түсінік ретінде орын алатындығы анық.

Құқықтық ұғынумен қоса, тұлғаны заңды құрметтеуге, қорғауға, орындауға дағдыландыру мен заңның әділдігіне сендіру – құқықтық сананың негізгі белгілері. [2]

Көптеген жастар үшін жоғары құндылық ұлттық бірлік, бейбітшілік және келісімділік болып табылады. Құқықтық сана – құқықтық мәдениеттің басты шарттарының бірі болып табылады. Сана – құқықтық мәдениет деңгейінің төмендігі, тұлғаның құқықтары мен еркіндіктерінің бұзылуына әкеледі және құқық құндылықтарының қажеттілігін жоққа шығарады. Құқықтық мәдениеттің жоғарғы деңгейі құқықтық мемлекет қалыптасуының қажетті шарты болып табылады. Сондықтан, азаматтарды құқықтық мәдениетке тәрбиелеу қоғам тұрақтылығының маңызды шарты.

Сонымен, біздің ойымызша құқықтық – сана мәдениеті төмендегідей:

- мәдениет және құқықтық сананың деңгейі;
- тұрғындардың заңдарды және негізгі стратегиялық құжаттарды білуі;
- құқық нормаларын сыйлау деңгейінің жоғары болуы;
- заң шеңберінде әрекет етуге дайындығы;
- құқықтары бұзылғанда оларды қорғай алуы.[3]

Сана құқықтық мәдениет мәселесі бойынша шетелдік және отандық әдістемені зерттей келе студенттердің сана – құқықтық мәдениетінің қалыптасуына ықпал ететін факторлары болып табылады.

Құқықтық мәдениеттің негізгі белгілері:

- заң нормаларын білу;
- заң талаптарын орындау;
- қоғамдық тәртіпті бұзбау;
- Заң күшіне сену. т.б

Құқықтық мәдениеті дамыған тұлға – құқықтық мемлекеттің үлгілі азаматы. Тұлғаның құқықтық мәдениетімен қоса құқықтық санасын қалыптастырып, дамыту – құқықтық тәрбиенің негізгі мақсаттарының бірі. Адамның құқықтық санасы қалыптаспай, оның құқықтық мәдениеті жетілмейді. Сол себепті құқықтық сананы қалыптастыру мәселесіне көп көңіл бөлген дұрыс деп есептеймін.

Заң әдебиеттерінде құқықтық сананың 2 құрылымдық элементі бар: құқықтық психология және құқықтық идеология.

Құқықтық психология заң және құқық қорғау органдарымен қақтығыс кезінде пайда болатын адамдық сезімдермен байланысты әртүрлі әлеуметтік құрылымдар және адам әділеттілік пен жеке мүдделердің қабылдану дәрежесін бағаланған кезде есепке алынады. Құқықтық психология әділеттілік, эмоциялар, көңіл – күй, әдеттер және т.б. сияқты сезімдерден тұрады. Ол адамның мемлекеттік немесе үкіметтік емес институттарға деген сеніміне немесе сенімсіздікке негізделген стереотиптер, шешімдер, соттар, құқықтардың бұзылуына төзбеушілік, білгілі бір заңдарды құрметтеу немесе құрметтемеу туралы сенім, құқықтарды қорғауға деген шешім және т.б.

Ал құқықтық идеология – бұл адамдар мойындайтын құқықтық идеялар, теориялар мен тәсілдер жүйесі болып табылады. Құқықтық идеологияның құқықтық психологиядан айырмашылығы, мақсатты бағытталған құқық туралы ойлау жүйесі болып саналады. Ол әртүрлі әлеуметтік топтардың саналы мүдделерін көрсетеді, олардың талаптары мен құралдарын негіздейді және тәртіпке айналады. [4]

Ендігі кезекте құқықтық сананың түрлері мен деңгейлеріне талдау жасап өтейік. Құқықтық сана біріншіден, субъектілеріне байланысты жеке, топтық және қоғамдық болып бөлінеді.

Жеке құқықтық сана дегеніміз – жеке адамның құқыққа деген сезімдері мен ойлары, құқыққа дербес қатынасы. Аталған құқықтық сананың түрін жеке тұлғаның, индивидтің мемлекеттің құқықтық жүйесіне, құқыққа деген өзіндік көзқарасы деп атасақ болады.

Топтық немесе ұжымдық құқықтық сана – нақты бір сала бойынша топтасып қызмет істейтін адамдар арасында атқаратын қызметі негізінде қалыптасатын құқыққа қатысты ой – сезімдерінің, көзқарастарының жиынтығы.

Қоғамдық құқықтық сана нақты бір мемлекетте өмір сүретін адамдар арасында құқыққа қатысты қалыптасқан біркелкі ой – сезімдерінің жиынтығы. Қоғамдық құқықтық сананың деңгейі көбінесе мемлекеттің жүргізіп отырған құқықтық саясаты мен билік жүргізу әдіс – тәсілдеріне тікелей байланысты болады. [5,132]

Қорыта келе Құқықтық сана – азаматтардың мемлекет тарапынан қабылданған заңдарға, жалпы құқыққа деген көзқарастары мен пікірлері болып табылады. Құқықтық сана деңгейінің жоғары болуы құқықтық мәдениетпен тығыз байланысты. Құқықтық мәдениет дегеніміз – азаматтардың қоғамдық тәртіпке, мемлекет қабылданған заң нормаларына сәйкес өз іс – әрекетін жүйелі түрде ұйымдастыруы. Қоғамдық ортада өзін мәдениетті түрде ұстай білуі, мемлекет тарапынан қабылданған заңдарды білу және оған құрметпен қарау – құқықтық мәдениеттің айшықты белгілері. Дегенмен қоғамдағы құқықтық мәдениет деңгейінің артуына құқықтық нигилизм кері әсерін тигізуі ықтимал. Құқықтық нигилизм – бұл құқықтың әлеуметтік және тұлғалық құндылығын жоққа шығаратын, оны қоғамдық қатынастарды реттеудің жетілдірілмеген тәсілі деп санайтын қоғамдық ой – пікірдің бағыты мен бағдары. [6,176]

Қазіргі қоғам жағдайында халық арасындағы құқықтық құбылыстарға деген енжар қарым – қатынас өзекті мәселелердің бірі десек болады. Мысалы, азаматтардың мемлекет қабылдаған заңнамалардан бейхабар болуы, заңдарға сенбеушілік, әртүрлі сипаттағы құқық бұзушылықтар, сыбайлас жемқорлық фактілері нигилизмнің айқын көрінісі. Сондықтан құқықтық нигилизмнің жолын кесіп, азаматтардың құқықтық санасын арттыру мемлекет алдындағы басты стратегиялық міндеттердің бірі болуы тиіс.

Әдебиет

1. Алексеев, С. С. Государство и право : учебное пособие С. С. Алексеев. — Москва : Проспект, 2015. — 152 с.
2. Ағдарбеков Т. Мемлекет және құқық теориясының негізгі мәселелері. Оқу құралы. – Алматы: Заң әдебиеті, 2009. – 98 -100 б.
3. Живцов В.Ю. Организационно-педагогические условия формирования культуры студента университета: дис. канд. пед. наук. – Самара, 2008. – 202 с.
4. 7th World Conference on Education, (WCES-2015), February 5-07, 2015, Novotel Convention Center in Athens, Athens, Greece Content of legal education in secondary schools: Lithuanian experience Jolanta Biljauskaitė a, Vytautas Slapkauskas Mikolas Romeris University Ateities 20, Vilnius 08303, Lithuania 149 // www.sciencedirect.com.
5. Өміржанов Е. Мемлекет және құқық теориясы. Оқулық. - Алматы: Жеті жарғы, 2015. - Б. 132
6. Сапарғалиев Ғ.С., Ибраева А.С. Мемлекет және құқық теориясы: Оқулық. - Астана: Фолиант, 2007. - 336 б.

ӘОЖ 428.304.2

Қазақстан Республикасындағы сыбайлас жемқорлықпен күрес жағдайы және ол үшін жаза тағайындау

Бекманова Ж.У., оқытушы,
Қызылорда «Болашақ» университеті
(Қызылорда қаласы)

Резюме

Государственная политика, поставленная в рамках борьбы с коррупцией, стремилась оказать влияние на решение данной проблемы, вызвав рост нетерпимости народов к правовым явлениям. Уточнение и выделение функций правоохранительных и специальных органов, оптимизация их структур способствовали повышению профессионального роста работников, вовлеченных в противодействие коррупции, соблюдению прав и законных интересов граждан

Abstract

The State policy set within the framework of the fight against corruption sought to influence the solution of this problem, causing an increase in the intolerance of peoples towards legal phenomena. Clarifying and highlighting the functions of law enforcement and special agencies, optimizing their structures contributed to improving the professional growth of employees involved in combating corruption, respecting the rights and legitimate interests of citizens.

Білімгердің ғылыми-зерттеу тақырыбының өзектілігі. Сыбайлас жемқорлыққа байланысты қылмыстарды анықтау, ашу, жойып кесу және олардың алдын алу мақсатында қызметі мен өзге де қызметтерді жүзеге асыру, сондай-ақ заңда белгіленген тәртіппен заңға қайшы тапқан ақша қаражаты мен өзге де мүлікті заңдастыруға жол бермеу мақсатында арнайы қаржылық бақылау шараларын қолдану. Сыбайлас жемқорлықпен құқық бұзушылыққа қарсы күреске жәрдем жасайтын азаматтардың жеке басының қауіпсіздігін қамтамасыз ету және де сыбайлас жемқорлықтың құқық бұзушылықтың зиянды зардаптарын жою және олардың алдын алу жолдарын қарастыру.

Қазіргі көптеген әлеуметтік-экономикалық және саяси-құқықтық проблемалар қатарындағы сыбайлас жемқорлықпен күрес проблемасының маңыздылығын көтеріп отырған бірнеше себептер бар.

Біріншіден, қолдағы билікті бас пайда үшін пайдалану, ондай қылмыстың әшкереленуі билік беделін түсіреді, демократияға нұқсан келтіреді, тіптен диктатураға алып келуі мүмкін.

Екіншіден, сыбайлас жемқорлық өзінің ресурстардың бөлінуіне тигізетін теріс әсерінің нәтижесінде жалпы экономиканың дамып нығаюына кедергі жасайды.

Үшіншіден, сыбайлас жемқорлық, басқа да келеңсіз әлеуметтік құбылыстар сияқты, өзіне-өзі жағдай тудыра отырып, келешек әлеуметтік-экономикалық және саяси тәртіпті шайқалтады, ол неғұрлым тамырын жайған сайын онымен күресу қиындай береді.

Төртіншіден, елде етек алған сыбайлас жемқорлық шеттен келетін жәрдемнің, инвестициялардың жолына тосқауыл болады.

Сыбайлас жемқорлықты елде орын алып отырған жалпы саяси, әлеуметтік және-экономикалық проблемалардың салдары деуге болады. Ол, әдетте, қоғамның жаңару кезеңінде бой көтереді. Ал ондай кезеңді бастан кешіріп отырғанымыз рас.[1]

Сыбайлас жемқорлықпен күрестің батыл шараларын қабылдасак, оның криминалдық, экономикалық және әлеуметтік проблемадан саяси проблемаға айналып, мемлекеттің конституциялық негізге қауіп төндіруі мүмкін.

Мемлекетімізде сыбайлас жемқорлыққа қарсы күрес мемлекеттік саясаттың негізгі басымдықтарының бірі болып белгіленеді. «Сыбайлас жемқорлыққа қарсы күрес туралы» заңының қабылдануы, оны жүзеге асыруға бағытталған мемлекеттік бағдарламалардың жұмыс жасауы – сыбайлас жемқорлыққа қарсы күресте жаңа бағыт берді.

Сыбайлас жемқорлықтың тарихы да күрделілігі жағынан адамзаттың даму тарихы сияқты өте ежелден басталады. Ол алғашқы қоғамдар мен мемлекеттік білімнің қалыптасу кезеңіне жатады. Мемлекет қызметіндегі сыбайлас жемқорлық туралы алғаш біздің эрамызға дейінгі XXIV ғасырдағы ежелгі Вавилон архивтерінде көрсетілген. Бұл кезеңде Лагаша чиновниктер мен соттардың өз қызметін асыра пайдаланушылықтарын жою мақсатында мемлекеттік басқаруды реформалады.[2]

Осы күрделі мәселені шешу көптеген ғалымдардың атсалысуын қажет етеді. Соның ішінде құқық ғылымының рөлі зор. Заңгер ғалымдар соңғы жылдары сыбайлас жемқорлыққа байланысты қылмыстарды анықтау, ашу, жойып кесу және олардың алдын алу мақсатында қызметі мен өзге де қызметтерді жүзеге асыру, сондай-ақ заңда белгіленген тәртіппен заңға қайшы тапқан ақша қаражаты мен өзге де мүлікті заңдастыруға жол бермеу мақсатында арнайы қаржылық бақылау шараларын қолдану – құқықтық нысандарының құқықтық мәселелерінің кейбір аспектілерін зерттеді.

Жемқорлықпен күресті жетілдіру мәселелеріне байланысты Қазақстандық заңгер ғалымдардың ғылыми еңбектері жарық көрген, оларды атап айтатын болсақ: Ағыбаев А.Н., Самалдықов М.К.,

Жанысбеков М.А., Абдурахманов Н.А., Еркинбекова А. Сонымен қатар мынадай Ресей ғалымдарының ғылыми еңбектері қолданылады: В.Ф.Ермолович, Г.А.Зорин, А.Я.Гинзбург және т.б.

Осы теориялық еңбектердің қорытындысының негізінде алғаш рет Қазақстанда нақты қоғамдық қатынастардың көрінісі бейнеленген, әрі сол қатынастарды реттейтін заңдар қабылданды.

Зерттеу пәні. Бұл ғылыми зерттеу еңбегінің мақсаты сыбайлас жемқорлықпен құқық бұзушылыққа қарсы күреске жәрдем жасайтын азаматтардың жеке басының қауіпсіздігін қамтамасыз ету және де сыбайлас жемқорлықтың құқық бұзушылықтың зиянды зардаптарын жою және олардың алдын алу жолдарын қарастыру, бұл бағыттағы барлық нормативтік актілерді ғылыми тұрғыдан зерттеп, олардың тиімділігін арттырудың негіздерін ашу болып табылады. Зерттеу базасын қазіргі таңдағы жемқорлықпен күресті жетілдіру мәселелерін анықтайтын Қазақстан Республикасының нормативтік актілері, халықаралық шарттар мен келісімдер құрайды. Сонымен бірге зерттеу жұмысын жүргізу барысында заңгер-ғалымдардың, құқық теоретиктерінің еңбектері, ондағы тұжырымдар назарға алынды.

Зерттеу жұмысының объектісі сыбайлас жемқорлыққа байланысты қылмыстарды анықтау, ашу, жойып кесу және олардың алдын алу мақсатында қызметі мен өзге де қызметтерді жүзеге асыру, сондай-ақ заңда белгіленген тәртіппен заңға қайшы тапқан ақша қаражаты мен өзге де мүлікті заңдастыруға жол бермеу мақсатында арнайы қаржылық бақылау шараларын қолдану. Сыбайлас жемқорлықпен құқық бұзушылыққа қарсы күреске жәрдем жасайтын азаматтардың жеке басының қауіпсіздігін қамтамасыз ету және де сыбайлас жемқорлықтың құқық бұзушылықтың зиянды зардаптарын жою және олардың алдын алу материалдарына талдау жасау.[3]

Зерттеудің мақсаттары мен міндеттері.

Қазіргі таңдағы жемқорлықпен күресті жетілдіру мәселелеріне байланысты туындайтын сұрақтардың теориялық және тәжірибелік мәселелерін зерттеу, оларға талдау жасау, қорыту және қазіргі заңдардың орындалуына ықпал ету, қарама-қайшылықтарды анықтау, сыбайлас жемқорлыққа байланысты қылмыстарды анықтау, ашу, жойып кесу және олардың алдын алу бағытталған тәжірибелік ұсыныстар жасау. Аталған мақсаттарға жету үшін төмендегі мәселелер қаралған:

- Сыбайлас жемқорлықтың пайда болу себептері және криминалистік сипаттамасын негіздеп ашу
- Сыбайлас жемқорлық қылмыстарының елдің дамуына тигізетін әсерісін саралау

- Сыбайлас жемқорлық қылмыстарының даму тенденциясы және алдын алу шараларын қарастыру

- Қазақстан Республикасындағы сыбайлас жемқорлықпен күрес жағдайы және дамытуға ұсыныстар енгізу

Сыбайлас жемқорлық қылмыстарының құқықтық сипаттамасы

Біздің пікіріміз бойынша, сыбайлас жемқорлық көрінісінің қылмыстық – құқықтық нысандарын тек қана паракорлыққа әкеліп тіркеу дұрыс емес. Бұл коррупция сияқты күрделі де әрқилы құбылысқа жеңіл – желпі қарау болып есептеледі.

Осылайша, біз, сыбайлас жемқорлықтың қылмыстық-құқықтық көрініс нысандарына:

а) мемлекеттік билікке қарсы, мемлекеттік қызмет және жергілікті өзін-өзі басқару органдары қызметінің мүдделеріне қарсы;

б) лауазым иелерінің, соларға теңестірілген адамдардың, сонымен қатар лауазым иесі болып табылмайтын мемлекеттік қызметкерлердің;

в) қызмет бабын пайдакүнемдік немесе басқа да жеке мүддесі үшін пайдаланып жасаған қылмыстарды жатқызамыз.

Сыбайлас жемқорлыққа қарсы күресте қылмыстық заңдылықты дамытудың маңызы ерекше. Ең бастысы, сыбайлас жемқорлықпен күресте қылмыстық жаза маңызды роль атқарады.[4]

Сыбайлас жемқорлық көрінісі құбылмалы, міндетті түрде және тез жаңа түрге өзгеріп тұрады. Жеткілікті қылмыстық құқықтық нормасыз онымен күреу мүмкін емес. Сондықтан да бұл құбылыспен қарсы күресте үнемі қылмыстық заңдылықты жетілдірудің белгілі қажеттілігі туындайды.

Бірақ бұл процесс мақсат болып табылмайды, ол нақты теориялық базаға, ішкі және халықаралық тәжірибелердің тарихи дәстүрлері мен ерекшеліктеріне негізделуі тиіс. Сондықтан да, осы қауіпті құбылысқа қарсы күрес жүргізудегі пайда болған қажеттіліктерді объективті жағдайларда абайлап және орынды түрде өзгерту керек.

Әдебиет

1. Сыбайлас жемқорлық қылмыстарына заңдылық сипаттама. А.Н. Ағыбаев. Алматы «Қазақ университеті» 2019 ж.

2. Алауханов, Е.О. Сыбайлас жемқорлықпен күресу: оқулық Алматы. 2009 ж.

3. Н.Ә. Назарбаев. Сыздарлы он жыл. - Алматы: Атамұра, 2003ж.

4. Бурханов К.Н., Карин Е.Т., Сатпаев Д.А., Давыдова И.М. Экстремизм в Центральной Азии. – Алматы: Институт России и Китая, 2000г.

ӘОЖ 341.12

Заң ғылымдарының жалпы, арнайы және жеке әдістердің жіктелуі туралы

Ержанова З.А.,
магистр, оқытушы,
Қызылорда «Болашақ» университеті
(Қызылорда қаласы)

Резюме

В юридической литературе соединение способов рассматривается преимущественно путем их классификации. Нередко методы разделяют на общие, диалектико-материалистические методы, специальные методы, общенаучные, но относящиеся к общеправовым, и отдельные юридические методы в зависимости от сферы их применения.

Abstract

In the legal literature, the combination of methods is considered mainly by classifying them. Methods are often divided into general, dialectical-materialistic methods, special methods, general scientific, but related to the general public, and individual legal methods, depending on the scope of their application.

Заң әдебиеттерде әдістердің байланысы негізінен оларды жіктелуі арқылы қарастырылады. Көбінесе әдістер оларды қолдану аяларына қарай жалпыға ортақ, диалектикалық-материалистік әдіс, ғылымдарға ортақ, бірақ жалпыға ортаққа қатысты арнайы әдістер және де жеке құқықтық әдістер болып бөлінеді. [1.12-18б].

Бұл жіктемені қолдай отырып, алайда оны да нақтылау қажет. Барлық заң ғылымдарында не бірқатарында қолданылатын тәсілдердің жиынтығы ретінде қарастырылатын жалпы әдістер санатында сапалы тұрғыдан әртүрлі амалдар қамтылған. Барлық ғылымдарда қолданылатын жалпы әдістерге: талдау (анализ) мен жалпылау (синтез), индукция мен дедукция, аналогия, салыстыру, эксперимент жатады, олар формальді және диалектикалық логикалардың аясында әзірленіп, нақты танымдық міндеттерді шешу үшін пайдаланылады. Сөйтіп, синтез жеке бөліктерді тұтасқа біріктіру кезінде, анализ – тұтасты бөліктерге бөлу кезінде қолданылады және т.с.с.

Логикалық әдістерге қарағанда бірқатарында заң ғылымдарында қолданылатын әдістер әдетте қандай да бір нақты ғылыми пәндерге (статистика, математика, кибернетика, психология және т.б.) негізделеді. Олардың көмегімен құқықтық құбылыстардың байланыстарын, белгілі бір жақтарын, сондай-ақ сандық тұрғыдағы жақтарын сапалық тұрғыдағы жақтарына көшірудің диалектикасын,

халықтың әлеуметтік-құқықтық психологиясын зерттеу мүмкін болады. Сондықтан аталмыш әдістер кез келген зерттеуде емес, тек қана белгілі бір жақтарын, қатынастарын зерттеу қажеттілігі туындағанда қолданылады.

Логикалық әдістер мен нақты ғылымдар әдістерінің арасындағы аталған айырмашылық оларды екі топқа – жалпы (логикалық) және арнайы топтарға бөлуді қажет етеді.

Заң әдебиеттерде құқықтанудың жеке құқықтық әдістері ұғымы мен жүйесі жайлы сауал пікірталас тудыратын болып табылады. Заңгер ғалымдар алдындағы қойылған міндет – мән-мағынасы тек құқықтық саламен шектелетін амалдарды табу – аса күрделі іс болып шықты. Құқықтық құбылыстарды құруда қолданылатын барлық әдістер басқа да әлеуметтік ғылымдарда орын алады. Сондықтан бір авторлар аталмыш әдістердің қатарына кейбір арнайы, тіпті логикалық әдістер де кіреді деп санайды[2.30б]. Алайда көбінесе жеке ғылыми әдістерге құқықты түсіндірудің формальді-логикалық әдісін және салыстырмалы-құқықты әдісті жатқызады.

Бірақ бұл әдістерді, әрқайсысы жалпы, логикалық амалдардың түрлендірмесі екендігін ескере отырып, сөзсіз жеке құқықтық әдістерге жатқызуға бола ма? Салыстырмалы-құқықты әдістің негізінде салыстыру әдісі жатыр, құқықты түсіндірудің формальді-логикалық әдістері формальді логиканың заңдары мен әдістеріне негізделеді. Ю.Я.Баскин мен Д.И.Фельдманның пікірінше, арнайы әдістер зерттеу пәнінің мәніне байланысты жеке әдістер ретінде қолданыс табады. Сонымен қатар, «қандай да бір әдістің арнайы немесе жеке ғылыми әдіс ретіндегі сипаттамасы зерттелінетін пәндер шегіне (көлеміне) де тәуелді».[3.14б]. Мұндай пікірге Т.Н.Радько да ортақ болады. «Салыстырмалы құқықтану мен нақты әлеуметтік зерттеулер әдістері юриспруденцияда ғана емес, құқық функцияларын және жалпы құқықты зерттеу кезінде пайдаланғандағы аспектіде де қолданылады, бұл әдістер өзіндік жеке ғылыми әдістер ретінде орын алады»[4.91б]..

Формальді-логикалық әдістердің және салыстыру әдістерінің құқықтанудың жеке әдістеріне айналуын оларды құқықтық материяға қатысты қолдану фактісімен түсіндіруге болмайды. Өйткені осы материяға жүйелік талдама әдістері, математикалық амалдар да пайдаланылады. Бірақ, осыған қарамастан, Ю.Я.Баскин мен Д.И.Фельдман, әрі Т.Н.Радько соңғыларын жалпы ғылыми әдістер ретінде бөліп атайды.

Біздің пікірімізше, жалпы және арнайы әдістерден жеке құқықтық әдістерді бөлу критерийі оларды мемлекеттік-құқықтық құбылыстарды тануда қолдану фактісімен соншалықты байланыспай, қандай да бір әдістердің құқықтық зерттеулердің ерекшеліктеріне қатысты бейімдеу, түрлендіру дәрежесіне тәуелді болады. Формальді-

логикалық әдіс, оның негізінде жалпы, логикалық және арнайы грамматикалық әдістер болғанына қарамастан, жеке құқықтық деп саналады. Құқықты түсіндірудің көп ғасырлық тарихы барысында берілген әдістер шығармашылық тұрғыда толықтырылды, танымның ерекшелік ережелерімен дамытылды және де қазіргі таңдағы калпында тек құқықтық ғылымда ғана қолданыла алады.

Үлгілеу, кибернетикалық әдістер мен өзге де арнайы амалдар олардың жаңалылығына орай және басқа да себептермен құқықтық материяға қатысты соншалықты терең әрі тыңғылықты әзірленбеген, олар туралы жеке құқықтық әдістер деп айту ерте. Тек әрі қарайғы әдіснамалық зерттеулер барысында, ерекшелік ережелерін, мемлекеттік-құқықтық құбылыстарды тану үшін арнайы әдістерді қолдану ұстанымдарын тыңғылықты әзірлеу кезінде ғана аталмыш әдістердің жеке құқықтық әдістер санатына өтуі туралы сауалды шешуге болады.

Құқықтық ғылым әдістернің бүкіл алуан түрлілігі, біздің ойымызша, қолдану аяларына қарай төрт түрге келтіріледі: 1) материалистік диалектика әдісі; 2) жалпы амалдар (анализ және синтез, индукция және дедукция, аналогия, салыстыру, жүйелік-құрылымдық амалжол, нақтыдан абстрактіге және абстрактіден нақтыға өту, т.б.); 3) арнайы әдістер (статистикалық, математикалық, кибернетикалық, әлеуметтік-психологиялық амалдар және т.б.) және 4) жеке құқықтық әдістер (құқықтық түсіндірудің формальді-логикалық әдістері, салыстырмалы-құқықтық әдіс). Аталмыш жіктеме диалектикалық-материалистік әдіс пен қалған ғылыми таным амалдарының арасында сапалық тұрғыдағы айырмашылықты айқындайды, әдістердің теориямен байланыстарын орнатады, әрі құқықтық ғылымдағы әдістердің бейімделу, түрлену дәрежесін ескереді. Сонымен бірге мұнда жалпы, арнайы және жеке әдістердің органикалық байланыстары ашылмайды, бұл өз кезегінде құқықтық ғылым әдісіне деген не болмаса жеке заң ғылымдарының әдістеріне деген сомалық, механикалық құрылым көзқарасын тудырады.

Құқықтық ғылым әдісін жалпы және де оның жеке салаларының әдістерін жүйелік тұрғыда қарастырмау, сырт көзбен қарағанда, жөн сияқты. Әрбір әдіс белгілі бір танымдық міндеттерге қолданыла отырып, әзірленеді, сол арқылы өзге танымдық міндеттерді шешуде пайдаланылатын әдіс-тәсілдерді қолдануға жол бермейді. Мысалы, талдамалық іс-әрекет жалпылауға қарама-қарсы, ал индукция – дедукцияға қарама-қарсы шығады. Жеке әдістер деңгейінде де осыған ұқсас арақатынас орын алады. Мысалға, формальді-догматикалық әдіс нақты-әлеуметтік немесе салыстырмалы-құқықтық әдіске қарсы қойылады, соның салдарынан дәстүрлі заң ғылымдарынан, формальді-догматикалық әдістерді қолданылатындықтан, арнайы ғылыми пәндерді: сәйкесінше нақты-әлеуметтік және салыстырмалы-

құқықтық әдстерге негізделген құқық әлеуметтануы және салыстырмалы құқықтану пәндерін жарып бөлу қажеттілігі жайлы ой-пікір туындайды.

Сонымен бірге әдісті жүйесіз қарастырудың бірқатар теріс салдары бар, олар жеке ғылымдардың әдістерінің элементтік құрамын қалауынша анықтауда, бір арнайы әдістердің мән-мағынасын абсолюттандырып, басқаларын жөнді бағаламауда көрініс табады. Кеңестік құқықтық ғылым тарихында нақты-әлеуметтік әдістердің мәні бағаланбай, формальді-логикалық әдістердің ролі төмендетілген кезеңдер де белгілі. Теориялық таным әдістерінің мәнін бағаламаудың салдары ретінде бірқатар жағдайларда жеке заң ғылымдарының әдісі тек қана эмпирикалық әдістер мен диалектикалық-материалистік әдістің жиынтығы деп түсіну фактісі орын алғандығы қарастырылды.

Құқықтық ғылым мен оның жеке пәндерінің әдісін баяндаудағы аталған кемшіліктердің басты себебі болып мәселенің жетік оқып-зерттелмегендігі ғана емес, зерттелінетін мәселеге қатысты амалжолдың тепе-тең болмауы табылады.

Әдіс негізінен ғылымның өзіндік құрамасы ретінде, таным үрдісінің өзін терең талдаусыз қарастырылады. Оқу әдебиеттерінде жазылғандай, әрі оның ерекшелік бөліктерін түсіндіретіндей, әдістің мұндай баяндалуы құқықтанудың әдіснамалық мәселелерін арнайы зерттеу аясына да өтті. Алайда таным үрдістерінің құрамынан тыс, әдісті талдау бір жақты болып табылады, бұл құқықты оны қоғамның экономикалық, материалдық қатынастарымен байланысынан тыс зерттеу сияқты аздық етеді.

Құқықтық ғылым әдісі өзінен-өзі түсінікті бола алмайды, өйткені оның өзіндік мазмұны – бұл мемлекеттік-құқықтық құбылыстарды танудың ерекшелік заңдылықтарын бейнелейтін таным ережелері, ұстанымдары жүйесі, ол аталмыш құбылыстардың әрекеті мен даму заңдылықтарымен айқындалады. Әдісті нәтижелі әзірлеу үшін таным үрдісінің өзін оның әрекеттілігі, нәтижелілігі, тиімділігі ашық көрінетін болмыстың бір жағы деп қарастырып-зерттеуді талап етеді. Тек қана тану нәтижелерін әзірленіп жатқан әдістің мақсаттарымен салыстыра отырып, әдістің гносеологиялық сипаты жайындағы алғашқы субъективті ұғымдар қаншалықты шынайы жайттарға сәйкес келетіндігіне көз жеткізуге болады. ғылымның кез келген құрамасы ретінде, әдістің дұрыстығы адамдардың объективті шынайылықты рухани тұрғыда қабылдау, оның мәндік пен заңдылық жақтарын игеру әрекетімен дәлелденеді.

Әдебиет

1. Д.И.Фельдман, Г.И.Курдюков, В.В.Лазарев. Теоретические проблемы методологии исследования государства и права. Казань, 1975, б.5; Т.Н.Радько. Методологические вопросы познания функций

- права. Волгоград, 1974, б.54, 89, 90; Ю.Я.Баскин, Д.И.Фельдман. Международное право. Проблемы методологии. б.12-18.
2. П.Е.Недбайло. Методологические проблемы советской юридической науки. Киев, 1965, б.17; В.А.Шабалин. Методологические вопросы правоведения. Саратов, 1972, б.30.
3. Ю.Я.Баскин, Д.И.Фельдман. Международное право. Проблемы методологии. б.14.
- 4.Т.Н.Радько. Методологические вопросы познания функций права. б.91.

ЭОЖ 342.12

Заң ғылымдарының зерттеу өзектілігі

Ержанова З.А.,
магистр, оқытушы,
Қызылорда «Болашақ» университеті
(Қызылорда қаласы)

Резюме

Независимо от периода времени рассмотрение отдельных проблем научной системы останется одной из наиболее актуальных проблем в системе юридических наук, поскольку проведение любой исследовательской работы по специальности юриспруденция, несомненно, осуществляется с использованием исследовательских методов.

Abstract

Regardless of the period of time, consideration of individual problems of the scientific system will remain one of the most pressing problems in the system of legal sciences, since any research work in the specialty of jurisprudence is undoubtedly carried out using research methods.

Заманның қай кезеңі болсын ғылым жүйесінің жекелеген мәселелерін қарастыру құқықтық ғылымдар жүйесіндегі өзекті мәселелердің бірі болып қала бермек, себебі құқықтану мамандығы бойынша кез келген зерттеу жұмысын жүргізу зерттеу әдістерін қолдану арқылы жүзеге асырылатындығы сөзсіз.

Қазіргі таңда елімізде білім мен ғылымды дамыту мәселесіне ерекше орын беріліп отыр, мұндай талаптарды қою өз кезегінде мемлекетіміздің кадрлық әлеуетін арттыруға септігін тигізеді деген ойдамыз.

Кез келген заң ғылымының маманы, кез келген заңгер құқық теориясында «Құқықтану» мамандығының негізін құрайтын құқық саласы ретінде Мемлекет және құқық теориясы қарастырылатындығын білуі тиіс. Заң ғылымдары жүйесінің дербес,

негізгі өзегі болып келетін Мемлекет және құқық теориясын оқу пәні ретінде немесе ғылым ретінде зерттемейінше заңгер мамандығы бойынша мамандарды даярлау өз мақсатына жетпейді деген ойдамыз.

Құқық жүйесінің құрамдас бөлігі болып табылатын кез келген құқық саласы оқу пәні ретінде және ғылым ретінде қарастырылатын іргелі ғылым мемлекет және құқық теориясы. Осы тұрғыда зерттеу жұмысын орындауда біз, мемлекет және құқық теориясын гуманитарлық ғылым ретінде тереңірек қарастырғанмыз жөн, себебі заң ғылымдарының зерттеу әдістерін жіктеу мәселесі оны ғылым ретінде қарастырудың объектісі. Заң ғылымдарындағы зерттеу әдістерінің мәнін ашпас бұрын мемлекет және құқық теориясының ғылым ретіндегі ерекше жағдайына тоқталайық. Ғылым ретіндегі мемлекет және құқық теориясының ерекшеліктері мынада:

Біріншіден, ол қоғамдық ғылым болып табылады, оның пәнін қоғамдық құбылыстар–мемлекет пен құқық құрайды. Бұл ерекшелігі арқылы мемлекет және құқық теориясы бірқатар басқа ғылымдардан (жаратылыстану, техникалық және т.б.) өзгешеленеді.

Екіншіден, ол саяси-құқықтық ғылым бола тұрып, мемлекеттің биліктік қызметі, саясаты саласымен тікелей қатысты қоғамдық құбылыстарды зерттейді. Бұл ерекшелігі арқылы мемлекет және құқық теориясы мемлекеттік-құқықтық құрылымды тікелей зерттемейтін басқа қоғамдық ғылымдардан айрықшаланады.

Үшіншіден, ол жалпы теориялық ғылым бола тұрып, мемлекет пен құқықтың негізгі және жалпы заңдылықтары мен сипаттарын зерттейді. Бұл ерекшелігі арқылы ол арнайы заң ғылымдарынан ерекшеленеді.

Төртіншіден, ол әдістемелік сипаттағы ғылым болып табылады. Мемлекеттік-құқықтық құрылымның жалпы заңдылықтарын көрсете отырып, ол мемлекеттік-құқықтық құбылыстарды меңгеру әдісі мәселесін қарастырады.

Сонымен қатар, заң ғылымдарында қолданылатын зерттеу әдістерін зерттеу жүргізу қоғамдағы мына жағдайдын орын алуымен түсініледі. Ол теория мен әдістердің өзара қатынаста болуы. Айталық, кез келген пәндік теория жүйе сапасымен беріледі және өз жалпылығын сақтайтын тұрақты ішкі тенденциясымен сипатталады. Тек сол үшін ғана теория ғылыми әдістердің доминаты болып табылады, онымен қоса оның көмегімен мәселелерді шешу жолдары айқындалған. [1,77б]

Бүгінгі күні заң ғылымында қолданылатын зерттеу әдістеріндегі проблемалардың бірі деидеологизация мәселесі. Зерттеу құралдарын, жаңа әдістерді табу қажет. Ол өз кезегінде теориялық ілімнің дамуын, заңды құбылыстарға тән көзқарастардың артуына әкеп соғады. Бұл дегеніміз әдістерді біртұтас жүйе ретінде жаңартуды білдірмейді. Саяси- құқықтық ғылым алдында тұрған әдістемелік жаңарту

проблемасы шығармашылық үдерісті, жаңа зерттеу әдістерін қабылдауды, оларға сыншыл баға беруді қажет етеді.[1,206]

Жоғарыда көрсетілгендердің барлығы ұсынылып отырған зерттеу жұмысының теориялық және тәжірибелік құндылығын, өзектілігін көрсетеді. Қазақстандық ғылымның халықаралық стандарттарға сәйкес дамуының жаңа бағыттары заң ғылымында қолданылып жүрген зерттеу әдістерін жаңаша көзқараспен қарауды, оларды талдауды және ғылымды дамыту үшін жаңаша ұсыныстарды енгізуді қажет етеді.

Әдебиет

1. Марксистко-ленинская общая теория государства и права. Основные институты и понятия. М., Юрид. лит., 1970, б.776.
2. Теория государства и права.Ред. А.М.Васильев. М., Юрид. лит., 1977, б.20.

УДК: 573

Биологическая природа человека

Құтымбай Н.Қ.,
Кызылординский университет «Болашақ»
(город Кызылорда)

Түйіндеме

Бұл мақала адамның биоәлеуметтік табиғаты оның өміріне биологиялық және әлеуметтік элементтер кіретіндігімен көрінеді. Бұл оның биологиялық қана емес, сонымен бірге әлеуметтік бейімделуін де қажет етеді, яғни, жеке және топтық мінез-құлықты осы қоғам туралы білімді игеру арқылы белгілі бір қоғамдағы басым нормалар мен құндылықтарға сәйкес келтіру.

Abstract

In this article, the Biosocial nature of a person is expressed in the fact that biological and social elements are included in his life. This requires not only its biological, but also social adaptation, i.e. bringing individual and group behavior in line with the prevailing norms and values in a given society through the assimilation of knowledge about this society

Биологическая природа человека отображает собою уникал чрезвычайно тонкий и индивидуальный. Человек является частью этой природы, и его субсистенция зависит от влияние природных аспектах. Много и справедливо написано о вреде теоретического расизма, в основе которого лежит представление о причинной связи между биологическими особенностями индивида и его социальным поведением, между расовой принадлежностью и языком, расовой

принадлежностью и уровнем развития культуры. Одна причина достаточно откровенное отождествление научного взгляда на расу с расизмом, хотя признание неоспоримого факта существования рас и морфофизиологических различий между ними совсем не равновелико констатации их эволюционного или любого другого неравенства. В то же время налицо как полное пренебрежение к основательной области антропологической науки, так и утеря возможности использовать расовую динамику человечества как вспомогательный инструмент для реконструкции его истории. Между тем многие аспекты истории человечества исследуются на основе антропобиологических и особенно палеоантропологических данных с большей результативностью, чем на основе всех других видов исторических источников, это численность и демографические параметры древнейшего человечества, очаги индигенного развития, миграции, процессы диффузии человеческих коллективов, проблемы этногенеза. В основе такой результативности лежит географическое совмещение локальной периодизация биологических, культурных и языковых характеристик в отдельных группах человечества, а исключительная сложность картины совмещения этих характеристик в разные эпохи объясняется разными скоростями их хронологической динамики. [1. 458 с].

По крайней мере интересна и временная динамика биологических характеристик человеческого населения, их, так сказать, микроэволюция. В общей биологии до сих пор не прекращается обсуждение о возможном принципиальном различии в закономерностях, управляющих разными формами эволюции – микроэволюцией, но сейчас мало кто сомневается, что естественный отбор играет роль решающего фактора в первом случае. Многие ученые в области физической антропологии и философы неоднократно писали, о прекращении или снятии роли отбора в ходе эволюции предков человека, более того, в 60-80-е годы эта гипотеза в нашей стране разделялась почти всеми и приобрела чуть ли не императивный характер, некоторые верят в нее до сих пор. При этом она впрямую противоречит фактам. Если для иных форм группового полиморфизма по группам крови и белкам сыворотки селективный путь формирования можно считать доказанным лишь частично, то он полностью доказан для гемоглобина S, представляющего собою защиту от малярийной инфекции. Совершенно непреклонен, хотя соответствующих исследований практически нет, что генетическая природа современного человека существенно изменена по сравнению с генетической природой людей, живших до эры научно-технической революции. Мы много пишем о значительном распространение угрозы раковых заболеваний, и сведение в этой сфере действительно томительная, вся проблема оправданно осматривается в рамках

мирового загрязнения среды, накопления радикалов и атомных отходов в воде и почве, концентрации вредных веществ растениями. Но разве параллельно этому не появляется пока еще не очень объяснимая, но фактически убедительная информация о людях, достаточно хорошо переносящих дозы радиоактивности высокого уровня. Генетический код не мог не испытать селективной перестройки в этом случае, как не мог не перестроиться в отношении выработки устойчивости к авитаминозам и многим другим складывавшимся сейчас проблемным условиям среды. Здесь открывается просторное поле социально весьма значимой экспериментальной деятельности, которая теоретически закрывается гипотезой снятия отбора в современном обществе. [2. 256 с].

Все сказанное есть попытка объяснить своеобразие места человеческой биологии или человека как биологического существа в триединстве «человеческая биология (человек) человеческая культура (культура) географическая среда (природа)». Взаимоотношениями между этими тремя факторами подходить к концу, с моей точки зрения, содержание экологии человека, и дальше можно было бы перейти к экспликации проблемы исторического взаимодействия общества и природы и наоборот, но в целях полноты изложения следует отметить, что далеко не все авторы разделяют высказанную экспликацию содержания экологии человека. Большинство советские философы, исходя из высшей степени конкретного принципа четкого подразделения человеческого знания на отдельные области и существования определенной границы между социальными и естественными науками, предлагали считать экологию человека сугубо социальной областью науки, а это, строго говоря, неправомерно даже с той точки зрения, что безусловно экологическая тема взаимоотношения общества и географической среды включает в себя, допустим, чрезмерность или нехватка микроэлементов в среде и формирование на этой базе эндемических заболеваний, что при всех обстоятельствах никак нельзя рассматривать только лишь как социальную сферу.

Американский археолог немецкого происхождения Карл Бутцер выпустил книгу, которая называется «Археология как экология человека», в которой пытался показать, что именно археологическое знание лежит в основе экологии человека, так как оно позволяет получить простые модели антропоэкологических процессов, обсуждение и проработка которых позволяют выявить простые исходные связи внутри самой антропоэкологической системы. Наконец, немало физических антропологов и биологов подразумевают под антропоэкологией изучение адаптивных процессов в человеческих популяциях. [4. 126 с].

Любое знание имеет хронологическую ретроспективу, исторические взаимоотношения общества и природы представляют собою такую ретроспективу в границах экологии человека. Разумеется, исторические роли общества и природы в этой связке неодинаковы: общество выступает как активная действующая сила, тогда как природа в основном часть исторических ситуаций демонстрирует собою плацдарм, на котором разыгрывались экологические события. Как в сражении, плацдарм предопределяет расстановку сил, но их группировка и выбор направления решающего удара принадлежат полководцу.

Лишь в эпоху палеолита и особенно на самых ранних этапах истории человечества направление изменения климата, а за ним и биоты последовательно определяли направления технологического развития, для более поздних периодов стихийные бедствия играли роль часто очень сильных, но локальных возмущений. Что можно положить в основу периодизации непростых взаимоотношений между обществом и природой? Формационный принцип, столь популярный в нашей литературе? Вдобавок внутренней противоречивости формационной периодизации совершенно бесспорно, что она рассчитывается на эволюцию социальных форм и демонстрирует собою в этом отношении достаточно чуткую конструкцию, действительно отражающую основные этапы этой эволюции. Главные явления в эволюции техники, очередность расселения, нарастание численности человечества, периоды освоения природной среды не совпадают с ней. Первобытно-общинная формация захватывает общества с ручным рубилом и чопперами единственными каменными орудиями нижнепалеолитического человечества и развитие коллективы эпохи бронзы с полеводством, скотоводством, богатым инвентарем из бронзы, многообразным домостроительством. [3. 216 с].

К феодальным структурам следует относить феодальные коммуны, мелкие государства и княжества Европы начала нашего тысячелетия и современные государственные знания с хорошо сохранившимися феодальными институтами. Разница между капитализмом и социализмом в уровне развития производства и характере освоения пространства весьма неотчетлива. Ко всему сказанному следует добавить, что хронологические границы между формациями весьма неотчетливо, что породило параллельно в литературе большое число соображений о неравномерности исторического процесса, причинах задержки прогрессивного развития, обществах загнивающего и регрессивного типов. Есть и еще одно соображение, которое является значимым, хотя мы и приводим его последним, исследование динамики социальных форм вряд ли может рассматриваться как исследование динамики всего общества;

не только отношения людей в производстве и потреблении, но и производительные силы общества, включая сам человеческий компонент как производительную силу, составляют основу общественного развития, и именно поэтому, надо полагать, пятиступенчатая исследование в рамках формационного подхода неоднократно подвергалась критике.

Природа человека – это, прежде всего то, что заключает в себе человечность субъекта, не ограниченную пределами конкретного человека, либо его характеристиками.

Литература

1. Стивен Пинкер. Чистый лист. Природа человека. Кто и почему отказывается признавать ее сегодня – М.: Альпина Нон-фикшн, 2018 – 608с.

2. Уилсон Эдвард. О природе человека. – 2015. -352с.

3. Макашев Е. К. Оценка функционального состояния человека и реабилитационные, профилактические мероприятия по повышению уровня здоровья // Қазақстан Республикасы Ұлттық ғылым академиясының хабарлары. Биология және медицина сериясы. - 2017. - № 1. - С. 214-220.

4. Лысакова Т. Н. Социальная экология и устойчивое развитие: учебно-методическое пособие. Северо Казахстанский. государственный. университет им. М. Козыбаева. – Петропавловск: 2014. - 152с.

ӘОЖ374.44

Қазақстан Республикасындағы тасымалдауды ұйымдастырудың құқықтық негіздері

Қындыбаева Р.Р., магистр, аға оқытушы,
Қызылорда «Болашақ» университеті»
(Қызылорда қаласы)

Резюме

В статье рассказывается о понятии и видах транспорта в Республике Казахстан, правовых основах организации перевозок.

Abstract

The article describes the concept and types of transport in the Republic of Kazakhstan, the legal foundations of the organization of transportation.

Соңғы уақытта көлік процесінің қауіпсіздігін қамтамасыз ету мен көлік кешенінің қоршаған ортаға келеңсіз әсерін азайту арқылы ұлттық қауіпсіздігімізді қамтамасыз ету мәселелері, осы мақсатта

көлік коммуникацияларын, көлік инфрақұрылымы объектілерін, сонымен бірге, техникалық қайта жарақтандыруды қалпына келтіру мен дамытуға деген өзектілік арта түсуде. Осы тұрғыдан алғанда темір жол көлігі арқылы тасымалдаудың құқықтық негіздерін анықтап алу, оны жетілдіру мен тәжірибеде қолдану өзекті мәселе екені даусыз.

Тасымалдауды ұйымдастыру мен жүзеге асыру және оны басқа тұрғыдан да қамтамасыз етумен байланысты шарттық міндеттемелер Қазақстан Республикасының, сондай-ақ басқа да мемлекеттердің шарттық құқығының жеке бір саласын құрайды. Көлік - бұл жоғары дәрежелі техногендікпен, техникалық жабдықталумен, қоғам мен мемлекеттің тіршілік әрекетін қамтамасыз ету үшін стратегиялық маңызбен сипатталатын салалардың бірі. Сол себепті тасымалдау қатынастары дәстүрлі түрде көлік құқығы аясында қарастырылады және ол техникалық сипаттағы нормалардың көптігімен сипатталады. Әлемдік, отандық тәжірибеміз көрсеткендей, темір жол көлігі сұраныс пен ұсыныстың нарықтық баланс жағдайларында жұмыс істеуге барынша бейімделген. Қазіргі кезде мұнда көлік қызметін көрсетулерін ұсыну, сондай-ақ саланың өзіндегі қызметті техникалық қамсыздандыру кезіндегі нарықтық өзара қатынастардың ең көп тәжірибесі жинақталған. Шынында да, нарықтық қатынастарға көшу кезінде кризистік жағдайда темір жол көлігі еліміздің экономикасын алға сүйрер локомотив болғаны барлығымызға да анық [1, 206].

Көлік саласындағы проблемалардан арылу үшін саланың құқықтық қамтамасыздандырылуындағы ағымдағы жағдайды бағалау аса маңызды және салааралық, халықаралық деңгейлерде оны жетілдіру жолдарын шоғырландыруды белгілеген жөн. Осындай құрылымды ескергенде көлік саласының, соның ішінде автокөлік секторының құқықтық қамтамасыз етілуін дамыту мен жетілдіруді мынадай принциптермен санасу арқылы жүзеге асыру қажеттілігі көпе-көрінеу айқын болып көрінеді.

Біріншіден, модальаралық, сондай-ақ салааралық деңгейлерде көлік саласындағы өзара қатынастарға қатысты барлық заңдар мен заңға тәуелді актілер Қазақстан Республикасының негіз қалаушы заңдарына толық шамада сәйкес келуі тиіс. Ең алдымен олар еліміздің Конституциясы мен Қазақстан Республикасының Азаматтық кодексі.

Екіншіден, көлік заңнамасының және лицензиялау, салық салу, сақтандыру, т.б. жалпы азаматтық заңдардың өзара келісімділігін қамтамасыздандыру талап етіледі. Көлік заңнамасында осы заңдарда мазмұндалатын құқықтық реттеу ерекшеліктері өз дамуын табулары тиіс, олар жалпы көлікке ғана емес, сонымен бірге ең бастысы - көліктің темір жол, автомобиль, теңіз, әуе, құбыр сияқты жеке

түрлеріне қажетті бүкіл айрықшалықтарына қолдануға жарамды болулары керек.

Үшіншіден, Қазақстан Республикасының көлік заңнамасы, сауда және туризм заңнамасы сияқты көрші мемлекеттер - Ресейдің, Қытайдың, Қырғыстанның, Өзбекстанның, Түркменстан мен Әзірбайжанның тиісті құқықтық нормаларымен мейлінше толығырақ үйлестіру керек. Бұл ретте мынадай жағдайға ұмтылу қажет, ұлттық заңнама, екі жақты және көп жақты шарттар мен келісімдер сияқты, көлік, сауда және туризм жөніндегі халықаралық конвенциялар мен келісімдерге, тіпті халықаралық қатынастың кейбір субъектілері оларға әлі қосылмаған жағдайларда да қайшы келмеулері тиіс. Бұл іс-шара Қазақстан Республикасының көлік заңнамасын жетілдірудегі төртінші өзекті мезет болуы керек.

Көлік - экономиканың табыс жүргізетін жүйесі. Көліктің негізгі міндеті - жүк пен жолаушы тасымалдау. Көлік- экономиканың қалыпты жұмыс істеуінің негізі. Ол өндіріс процесін қамтамасыз етіп, кәсіпорындарды, салалар мен аймақтарды байланыстырады, сыртқы сауда жүктерін тасымалдап, халыққа қызмет көрсетеді. Көлік төрт құрамдас бөліктен тұрады. Ол - көлік құралдары (автомобильдер, кемелер, ұшақтар), жолдар (темір, автомобиль жолдары, құбырлар, әуе, теңіз), ірі ұйымдар (авиациялық, теңіздік, темір жол компаниялары) және тиеу-түсіру пункттері (теңіз және әуе порттары, темір жол стансалары. Сол себепті ол күрделі кешен болып есептеледі. Кешен-себебі адамдардың әр түрлі көлік құралдары мен жолдарын (құрлық, су, әуе) пайдалануына байланысты. Осыған байланысты жеке салаларға немесе көлік түрлеріне бөлінеді.

Көліктің өзінің жұмысын екі көрсеткішпен өлшейді. Бірінші көрсеткіш - тасымалданған жүктер және жолаушы. Көлік жұмысының екінші көрсеткіші - жүк айналымы, ал жолаушы тасымалдауда - жолаушы айналымы.

Құрлық көлігі- біздің елімізде негізгі көлік түрі болып саналады. Онда темір жол маңызды орын алады. Темір жолдар - Қазақстанның бүкіл жол жүйесінің қаңқасы іспеттес. Олар еліміздің аймақтарын біртұтас жүйеге біріктіріп, климат пен жыл маусымдарына қарамастан тұрақты түрде жұмыс істейді. Қозғалыс жылдамдықтары да едәуір, сонымен бірге тасымалдау құны да көп емес. Темір жолдар - алыс қашықтықтардың ең қолайлы, әмбебап көлігі. Ол барлық жүк түрлерін тасымалдауға жарамды.

Темір жол көлігі- көлік кешенінің жетекші саласы, жүктер мен жолаушыларды алыс қашықтыққа тасымалдайтын басты қатынас құралы. Темір жол көлігі локомотивтер мен вагондардан тұратын, арнайы рельс жол арқылы тасымалдауға арналған көлік түрі болып табылады. Темір жол көлігінде тасымал құны басқа көлік түрлерімен салыстырғанда біршама төмен, қатынасуы тұрақты. Қазақстанның ішкі

құрлықтық орналасуы жағдайында темір жол көлігі елдің көлік кешенінің құрамында аса маңызды рөл атқарады [2].

Темір жол көлігі тасымалдайтын жүктің 3/4 бөлігін көмір, кен, мұнай және құрылыс материалдары құрайды. Бұл жүк ағынының географиясында көрінеді. Бәрінен де Оңтүстік Сібір және Трансқазақстан магистральдарының жұмыстары өте қауырт. Жолаушы тасымалының жартысынан астамы салалардың үлесіне тиеді. Темір жол көлігінің дамуы:

- 1) жаңа жолдар салуды;
- 2) өткізу қабілетін екі есе арттыру үшін оларды электрлендіруді;
- 3) жоғары жылдамдықты магистральдар салуды;
- 4) контейнерлік жүк тасымалын қалыптастыруды қарастырады.

Егер темір жол көлігі - көлік жүйесінің қаңқасытәрізді болса, автомобиль жолдары оларды байланыстыратын негізгі буын болып табылады. Автомобильдер аралық кідіріссіз тауарды есіктен есікке дейін жеткізеді. Олардың, әсіресе, қалаларда, қала маңы мен таулы аудандарда рөлі зор. Алыс магистральдік жүк тасымалын қуатты, жылдамдығы жоғары жүк машиналары атқарады. Бірақ автокөлік қымбат әрі экологиялық жағынан лас көлік түрі.

Құрлық жолдары көлігінің арнайы маманданған түрлері - құбыр және электрондық көліктер. Құбыр жүйелері мұнай мен газ айдап, мұнай-газ және мұнай өңдеу өнеркәсіптерімен бірлесіп жұмыс істейді. Оларды да кез келген бағытта жүргізуге болады, әрі темір жолдан қысқа болып келеді, ал құрылысы көп арзанға түседі. Бір бағытта, тұрақты жерде көп мөлшерде жүк жіберіледі. Сондықтан құбыр жүйесі ең арзан көлік түрі болып саналады.

Электрондық көлік электр қуатын электр жеткізу желілері арқылы тасымалдайды. Олар елдің ірі өнеркәсіпті орталықтарын байланыстырып, ауылдық жерлерді электр қуатымен қамтамасыз етеді.

Су көліктері негізінен құрал-жабдықты көп қажет етпейтін табиғи жолдарда жұмыс істейді. Оларға отын аз жұмсалады, әрі көлемді тауарларды тасымалдаудың өзіндік құны да төмен. Бірақ оның қозғалыс жылдамдығы төмен, көбінесе маусымдық жұмысқа ғана жарамды, оның үстіне кеме жүретін жолдар қажетті бағыттарға үнемі сәйкес келе бермейді. Су көлігі теңіздік және өзендік болып бөлінеді.

Теңіз көлігі - ең жас әрі жылдам дамып келе жатқан көлік түрі. Өзен көлігі табиғат жағдайларына көбірек тәуелді. Онымен асықпай жеткізілетін, жаппай тасымалданатын жүктер көмір, мұнай өнімдері, ағаш, астық, құрылыс материалдарын тасымалдауға өзен көлігі қолайлы. Әзірше олардың көлемі онша көп емес. Бұл транспорттың географиялық жұмыстарын екі көлдік алаптар анықтайды.

Әуе көлігі- ең жылдам, бірақ ең қымбат көлік. Оның негізгі мамандануы - алыс қашықтықтарға жолаушы тасымалдау. Ұшақтар, сонымен қатар шұғыл түрдегі және бағалы жүктерді. Қазақстандағы әуе тасымалын бірнеше авиакомпаниялар орындайды [3, 27б.].

Авиация ауыл шаруашылығында қолданылады. Оның көмегімен орман өрттерін сөндіреді, құбыр желілерін бакылайды, шұғыл жағдайдағы ауруларды тасымалдайды және мұнай мен газ қорларын игереді.

Көлікті аумақтық ұйымдастыру. Қазақстанда бірыңғай көлік жүйесі қалыптасуда. Оның негізгі бөлігі - түрлі қатынас жолдары болып табылады. Оларды көлік тораптары, яғни әр алуан жолдар түйсетін (темір жол, автомобиль, өзен) және бір көліктен екіншісіне жүк ауыстырылып тиелетін орындар қосады.

Байланыс. Коммуникациялық жүйенің бұл буыны пошта байланысы мен телекоммуникацияны біріктіреді. Оның негізгі міндеті - көлемі мен маңызы жылдам өсіп отыратын алуан ақпараттарды беру. «Қазпошта» АҚ орасан үлкен шаруашылығы - пошта байланысы - бұл ертеден келе жатқан сала.

Көлік ел экономикасының инфрақұрылымын қалыптастыратын салалардың бірі болып табылады. Нақты әрі үздіксіз жұмыс істейтін көліктік кешен болмайынша мемлекеттің экономикасы ойдағыдай дами алмайды. Бұл ең алдымен, теміржол көлігіне қатысты, сол арқылы халықаралық және аймақаралық жүктер мен жолаушылар тасымалының негізгі бөлігі жүзеге асырылады.

Қазақстанның ірі көлік кешені бар. Бірақ оның шешілмеген мәселелері де көп. Қатынас жолдары жеткіліксіз. Олардың сапасы да жоғарғы дәрежеде емес, әсіресе, автомобиль жолдары. Ескірген көлік құралдары әлі қолданылады. Оның жұмысын жақсарту үшін, жасалған қатынас жолдарын жақсартып, жаңаларын салу, жүк көтергіштік пен жүктерді жеткізу жылдамдығын арттыру қажет. Бұған контейнерлік тасымалдаудың ықпалы бар. Ол артық тиеу-түсіру жұмыстарын қысқартып, тауар жеткізуді жылдамдатады.

Қорыта айтқанда, тәуелсіз Қазақстанның қалыптауындағы барлық, саяси, экономикалық және әлеуметтік қиындықтар жағдайында енді жаңа, еркін экономикалық ортаға бейімделе бастаған темір жол көлігінің бұрынғы басқарушылық мүмкіндігі сақталынған.

Темір жол көлігімен тасымалдау саласындағы проблемалардан арылу үшін саланың құқықтық қамсыздандырылуындағы ағымдағы жағдайды бағалау аса маңызды және салааралық, халықаралық деңгейлерде оны жетілдіру жолдарын шоғырландыруды белгілеген жөн.

Әдебиет

1. Жумагулов Б.Т. Трубопроводный транспорт высоковязких и высокозастывающих нефтей. -Алматы: НИЦ Галым, 2002.

2. Қазақстан Республикасының 1994 жылғы 21 қыркүйектегі №156-ХІІІ «Көлік туралы» Заңы (2023 жылғы 01 шілдедегі өзгерістерімен).

3. Бордунов В.Д. Международное воздушное право. - М.: Авиабизнес, Научная Книга, 2007.

ӘОЖ 342.4

Конституциялық бақылау органдарының құрылу тәртібі

Пиржанова А.С.,
магистр, аға оқытушы,
Қызылорда «Болашақ» университеті
(Қызылорда қаласы)

Резюме

В статье рассмотрены порядок создания и структура органов конституционного контроля, также дана характеристика формам конституционного контроля.

Abstract

The article examines the procedure for creating and structure of bodies of constitutional control, and also characterizes the forms of constitutional control.

Мамандандырылған конституциялық бақылау органдары жалпы юрисдикция соттарынан құрылу тәртібі бойынша да, құрамы бойынша да ерекшеленеді. Олардың көптеген ерекшеліктері болғанымен конституциялық бақылау органдарының құрылуының төрт негізгі тәсілін көрсетуге болады.

1. Мемлекеттік билік үш тармағының – заң шығарушы, атқару, сот биліктерінің қатысуымен құрылу.

2. Мемлекеттік биліктің екі тармағының – заң шығарушы және атқарушы биліктің қатысуымен конституциялық бақылау органын құру.

3. Мемлекеттік биліктің бір тармағымен – не заң шығарушы, не атқарушы билікпен құрылуы.

4. Мемлекеттің жоғары лауазымды адамдарының қатысуымен конституциялық бақылау органын құру. [1, 21 б.]

Конституциялық бақылаудың мамандандырылған органдарын қалыптастыру жөніндегі өкілеттіктерді мемлекеттік билік тармақтары арасында бөліп алу олардың тәуелсіздігіне ықпал етеді және олардың қайсы біріне болмасын бағыныштылыққа жол бермейді. Сонымен бірге қалыптастырудың мұндай тәсілі бұл органдарға белгілі бір дәрежеде саяси өкілдік сипатын береді.

Конституциялық бақылау органдарын қалыптастыру рәсіміне мемлекеттің жоғары билік органдарының қатысуы конституциялық

сот құрамы әртүрлі саяси күштердің өзара ымыраластығының нәтижесі болуы қажет деген тұжырымдамаға сәйкес келеді. Бұл тұжырымдаманың практикалық көрінісі ретінде кейбір елдерде конституциялық бақылау органы судьялары қызметінің жасаған келісім шарттары бойынша негізгі саяси партиялардың арасында бөлінуін айтуға болады. Екінші жағынан бұл конституциялық бақылау органдарын саясиландыруға әкеледі.

Жалпы юрисдикция соттарынан мамандандырылған конституциялық бақылау органдарының тағы бір айырмашылығы, оның мүшелері (судьялары) белгілі бір мерзімге тағайындалады (сайланады). Кейбір елдерде ғана олардың қызмет атқаруы белгілі бір жаспен шектелген. Мемлекеттер тәжірибесінде конституциялық бақылау органы мүшелерінің өкілеттік мерзімі он екі жылға дейін белгіленеді. Өкілеттік мерзімі ішінде кейбір елдердің конституциялық бақылау органының құрамы тұрақтылығын сақтайды, ал кейбір елдерде олардың бір бөлігінің нақты мерзімдерде жаңартылып отыруы белгіленген. Негізінен конституциялық бақылау органдарының мүшелері бір өкілеттік мерзіміне тағайындалады (сайланады). Екі мерзімге тағайындау (сайлау) тәжірибесі аса көп таралмаған.

Жалпы юрисдикция соттарымен салыстырғанда конституциялық соттар неғұрлым кең негізде құрылады. Олардың мүшесі құқық саласындағы оқытушылар, мемлекеттік қызметкерлер, саяси қайраткерлер, тіпті заң білімі жоқ адамдар болуы мүмкін. Алайда кейінгі уақытта конституциялық бақылау органдарын тек қана заң білімі бар және кәсіби қызмет өтілі бар адамдардан құру басымдық алуда. [2, 29 б.]

Олардың құқықтық мәртебесі негізінен жалпы юрисдикция соттарының судьяларының мәртебесінен өзгеше емес. Оларға да депутаттық мандатпен, кәсіпкерлік немесе басқа кәсіби қызметпен (шығармашылық және оқытушылық қызметті қоспағанда) айналысумен сыйыспаушылық қағидасы қолданылады. Олардың өкілеттігін тоқтату негіздері - қайтыс болған, әрекет қабілетсіздік жағдайларынан басқа, қылмыс үшін сот үкімінің шығарылуы, тәртіптік құқық бұзушылық жасау, судьяның ар-намысын төмендететін іс әрекет жасау. Олардың құқықтық мәртебесінің мазмұнында конституциялық бақылау органы мүшелеріне ешкімнің тиіспеуі (жауаптылыққа тартудың ерекше тәртібінің болуы) де, олардың өз міндетін атқаруда тәуелсіз болуының материалдық кепілдіктері де қамтылады. Бұл жағынан мамандандырылған конституциялық бақылау органдарының құқықтық мәртебесі парламент депутаттарының құқықтық мәртебесіне ұқсас.

Өзінің ішкі құрылымы бойынша конституциялық бақылау органдары екі негізгі топқа бөлінеді. Олардың көпшілігіне жай ұйымдастырылу тән. Әкімшілік аппараттан бөлек олардың басқа

құрылымдары болмайды. Олардың құзыретіне берілген істер әдетте соттың барлық құрамымен жалпы отырысында қаралады. Істі қарау үшін тек қана заңмен белгіленген кворум талап етіледі. Ал кейбір елдерде істердің жекелеген санаттары жалпы отырыстарда емес, шағын алқалармен қаралады.

Бірқатар мемлекеттерде конституциялық бақылау органының құрылымы күрделілеу. Бұл елдердің заңнамасына сәйкес Конституциялық сот істерді барлық судьялардың қатысуымен жалпы отырыстарында және тұрақты жұмыс істейтін екі палатасының отырыстарында қарайды және шешеді. Палаталар құрамын анықтау тәртібі олардың регламенттерімен бекітілген. [3, 97 б.]

Конституциялық бақылау органдары нақты және абстрактілі, алдын ала және кейінгі, міндетті салдарлары бар немесе ұсыныстық бақылау түрлерін жүргізеді.

Нақты бақылау жеке бір мәселені шешу кезінде қолданылады. Ал абстрактілі бақылау жүйелі түрде өткізіліп отырады, оны өткізу үшін нақты себептің қажеті жоқ.

Алдын ала бақылау нормативтік құқықтық акт қабылданғанға дейін жүргізіледі. Ал заңды күшіне енген, қолданылып жүрген нормативтік құқықтық актілерді тексеру кейінгі бақылау деп қаралады.

Әдетте конституциялық бақылау органдарының шешімдері түпкілікті және оларға шағым қабылданбайды. Нормативтік құқықтық актіні конституцияға сәйкес емес деп тану оның күшінің бірден жойылуына әкеліп соғады. Бұл міндетті салдарлары бар бақылау. Сирек болса да конституциялық бақылау органдарының шешімі ұсыныстық сипатта да болады. Бұл жағдайда нормативтік құқықтық актінің конституцияға сәйкес еместігі туралы шешім ол актіні қабылдаған органға жіберіледі. Бұл актіні заңсыз деп тану оны қабылдаған органның құзыретіне жатады. [4, 54 б.]

Мемлекеттегі конституциялық бақылаудың тиімділігіне конституциялық тұрақтылық, теңестірілген тежеу жүйесі, қандай болмасын құндылықтарды бағалай білетін саясаткерлердің менталитеті, олардың қоғамды құрметтеуі мен халық алдындағы жауапкершілігі сияқты факторлар әсер етеді. Негізгі заңды құқықтық қорғау мемлекеттің, қоғамның құқықтық санасын көтеру, заңнаманы жетілдіру, билік тармақтарының өзара жұмыс жасау механизмдерін, Конституцияның нормаларын жүзеге асыру үшін жағдай жасауды және оны қамтамасыз етуді талап етеді.

Әдебиет

1. Хавдал К., Алпысбаева Е., Конституциялық бақылаудың үлгілері мен олардың ерекшеліктері // Д.А.Қонаев атындағы Еуразиялық заң академиясының Хабаршысы = Вестник Евразийской юридической академии имени Д.А.Кунаева. – 2018. №2. 19-22 б.

2. Барлыбаев А. Конституциялық бақылау институттарының дамуының негізгі кезеңдері // Қазақстандық халықаралық құқық журналы = Казахстанский журнал международного права. – 2022.-№2. 28-34 б.

3. Қажымов С.С. Конституциялық бақылау институттарының пайда болуы мен дамуы ерекшеліктері // Қазақстандық халықаралық құқық журналы = Казахстанский журнал международного права. – 2018. №1. 96-98 б.

4. Опарин В.Н., Царева Е.Д. Конституционный судебный контроль в зарубежных странах. // Вопросы студенческой науки №3 (43), 2020. С.51-56.

УДК.327.1.6.

Содружество независимых государств: история создания, источники права и институты

Райханов И. А.,
старший преподаватель,
Кызылординский университет «Болашак»
(г. Кызылорда)

Түйіндеме

Еуразиялық экономикалық одақ (ЕАЭО) Еуразиялық кеңістіктегі өте жылдам дамып келе жатқан интеграциялық бірлестік болып табылады. Қазіргі уақытта бұл тақырып күрделі экономикалық жағдаймен анықталатын және көптеген ғалымдар мен мамандарды толғандыратын маңызды мәселелердің бірі болып табылады, өйткені Еуразиялық экономикалық одақтың экономикалық дамуының мақсаты мен мәні сапалы және тұрақты экономикалық прогресті қолдауға қол жеткізу болып табылады.

Abstract

The Eurasian Economic Union (EAEU) is a young, rather rapidly developing integration association in the Eurasian space. Currently, this topic is one of the most important issues that are determined by the difficult economic situation and concern many scientists and specialists, since the purpose and essence of the economic development of the Eurasian Economic Union is to achieve the maintenance of high-quality and sustainable economic progress.

Датой рождения Содружества Независимых Государств считается 1991 год 8 декабря, а местом рождения – межправительственная резиденция Вискули, исторически знаменитом месте — в Беловежской Пуще. Именно в этот день руководители стран Беларуси, России и Украины подписали здесь трехстороннее Соглашение о создании Содружества Независимых

Государств и тому соответствующее Заявление. В Соглашении особо было подчеркнуто, что теперь будут развивать равноправное и взаимовыгодное сотрудничество своих народов и государств в области политики, экономики, культуры, образования, здравоохранения, охраны окружающей среды, науки, торговли, в гуманитарной и иных областях, содействовать широкому информационному обмену.

В этих документах также отмечено, что образованное СНГ "является доступным для присоединения всех государств - членов бывшего Союза ССР, а также для иных государств, разделяющих цели и принципы настоящего Соглашения".

Спустя две недели, в Доме дружбы в Алма-Ате 21 декабря, к этим трем республикам бывшего СССР присоединилось большинство нынешних государств Содружества (Грузия присоединилась в 1993 году). Руководители одиннадцати новых независимых государств единогласно приняли Протокол к подписанному 8 декабря Соглашению о создании СНГ, в котором подчеркнули, что на равноправных началах образуют Содружество Независимых Государств, также приняв Алма-атинскую Декларацию, в которой указали, что с образованием Содружества Независимых Государств СССР прекращает свое существование. В Декларации также сформулированы принципы взаимодействия участников Содружества, подтверждены приверженность сотрудничеству в формировании и развитии общего экономического пространства, а также были сформулированы гарантии выполнения международных обязательств, вытекающих из договоров и соглашений бывшего Союза ССР. [1]

В Алма-атинской Декларации главами государств было заявлено: "Взаимодействие участников Содружества будет осуществляться на принципе равноправия через координирующие институты, формируемые на паритетной основе и действующие в порядке, определяемом соглашениями между участниками Содружества, которое не является ни государством, ни наднациональным образованием".

Для решения проблем, связанных с координацией деятельности государств Содружества в сфере общих интересов, в Алма-Ате был создан высший орган Содружества – Совет глав государств, а также Совет глав правительств.

Украина, которая имела на своих территориях ядерные вооружения, подписали Соглашение о совместных мерах в отношении ядерного оружия.

Одним из самых первых документов, принятых главами государств вскоре после образования Содружества, является подписанное 1991 году 30 декабря в Минске Соглашение о совместной деятельности по исследованию и использованию

космического пространства. В нем отмечалось, что эта деятельность осуществляется на основе межгосударственных программ, которые реализуются на основе существующих и вновь создаваемых космических комплексов и объектов космической инфраструктуры. В их числе – и ныне космодром "Байконур", который расположен в Республике Казахстан и до сих пор служит также интересам других государств Содружества.

На заседании в Минске 1991 году 30 декабря главы государств подписали Временное соглашение о Совете глав государств и Совете глав правительств СНГ. Документ определяет порядок деятельности этих органов, содержит принципиально важные положения: каждое государство имеет в совете один голос, решения принимаются с общего согласия, каждое государство может заявить о своей незаинтересованности в том или ином вопросе, на этом же заседании также были приняты соглашения о собственности бывшего СССР за рубежом, о Вооруженных силах и Пограничных войсках, по Стратегическим силам, рассмотрены другие вопросы. [2]

Главы государств 1991 году 30 декабря поручили министрам иностранных дел стран Содружества внести на их рассмотрение предложения по созданию рабочей группы для организационно-технической подготовки и проведения Советов глав государств и глав правительств Содружества.

Спустя примерно две недели они утвердили представленное Временное положение о рабочей группе, на базе которой 1993 году 14 мая образовали Исполнительный Секретариат СНГ и утвердили Положение о нем.

С учетом Решения Совета глав государств Содружества от 1999 году 2 апреля о совершенствовании и реформировании структуры органов СНГ, предусматривающего реорганизацию Исполнительного Секретариата и создание Исполнительного комитета СНГ, а главы государств 2000 году 21 июня утвердили Положение об Исполкоме Содружества.

В целях координации вопросов военного строительства главы государств 1992 году 14 февраля образовали Совет министров обороны государств - участников СНГ и утвердили Положение об этом органе. Повестка дня заседаний, которые проводятся по мере необходимости, формируется на основе поручений Совета глав государств и Совета главправительств, министров обороны государств - участников СНГ. За прошедший со дня образования период СМО провел более 50 заседаний.[3]

Ряд государств - участников СНГ подписали 1992 году 15 мая Договор о коллективной безопасности и образовали Совет коллективной безопасности в составе глав государств. Слияние к Договору к началу 1994 года девяти стран СНГ явилось

законодательным итогом новых отношений, которые потребовали создания совершенно иной модели системы безопасности.

Договор призван был стать неотъемлемой и одной из главных составляющих интеграционного процесса в целом. Но к сожалению, документ не был в полной мере реализован и в апреле 1999 года за его продление на по следующие пять лет высказались только шесть государств.

Сотрудничество в рамках ДКБ 2003 году 18 сентября было преобразовано в международную региональную организацию – Организацию Договора о коллективной безопасности. Договор ОДКБ зарегистрирован в Организации Объединенных Наций. В настоящее время в состав ОДКБ входят такие страны как Армения, Беларусь, Казахстан, Кыргызстан, Россия, Таджикистан. [4]

Продуктивно развивающееся сотрудничество стран СНГ в охране границ способствовало формированию национальных пограничных войск и созданию правовой сферы для пограничного взаимодействия. Основы этого сотрудничества были заложены в подписанных главами государств 1992 году 20 марта в Киеве документах об охране государственных границ стран - участниц СНГ, Объединенном командовании Пограничных войск, о статусе Пограничных войск СНГ, а также соглашениях о принципах их комплектования и порядке финансирования, подписанных 15 мая 1992 года в Ташкенте.

Решением Совета глав государств от 6 июля 1992 году вместо Объединенного командования был создан Совет командующих Пограничными войсками, который является органом Совета глав государств по вопросам охраны внешних границ государств - членов Содружества и обеспечения стабильного положения на них. Постоянный рабочий орган Совета - Координационная служба - обеспечивает выполнение возложенных на него функций.

Премьер Госсовета оценив, дал высокую оценку нынешнему уровню вечного всестороннего стратегического партнерства между Казахстаном и КНР, Премьер подчеркнув, что Казахстан является ключевой страной в Центральной Азии, с которой Китай активно развивает взаимовыгодное сотрудничество в различных сферах деятельности [5].

Литература

1. Декларация о дальнейшем развитии интеграционных процессов в рамках Евразийского экономического союза (утв. распоряжением Высшего Евразийского экономического совета от 6 декабря 2018 г. № 9).

2. Стародубцев Ю. И. Интеграционное право: Учебное пособие в 2 т. Т. 1. / Под общ.ред. А. Е. Шиловой. – Санкт-Петербург: Университет при МПА ЕврАзЭС, - 2021. – 126 с.

3. Егоров А.В. Правовая интеграция и ее содержание // Государство и право. - 2004. - № 6. - С. 74.

4. Шурубович А. В. Евразийская интеграция в восприятии белорусов // Россия и новые государства Евразии. - М., - 2014. - № 1. - С. 9.

5. Кузьмина Е. М. Евразийский экономический союз: испытание кризисом // Проблемы постсоветского пространства. - М., - 2015. - № 1. - С. 12.

УДК 339.924

Основные положения концепции Евразийской интеграции

Райханов И.А.,
Құтымбай Н.Қ.,
Кызылординский университет «Болашак»
(г. Кызылорда)

Түйіндеме

Бұл мақалада Еуразиялық интеграция тұжырымдамасының негізгі ережелері туралы баяндалады.

Abstract

This article describes the basic rules of the concept of Eurasian integration.

Идея Евразийской интеграции имеет свои истоки в сложной истории региона. Исторические, культурные и экономические связи между государствами Евразии сформировали плодотворную почву для развития интеграционных процессов. Разнообразие культурных традиций, общая история и схожие экономические интересы выдвигали идею об объединении для сотрудничества и взаимной выгоды.

Одним из ключевых аргументов в пользу Евразийской интеграции является экономическая необходимость. Глобализация экономики требует от стран региона более активного взаимодействия для обеспечения стабильного экономического роста. Объединение экономических ресурсов и рынков способствует увеличению конкурентоспособности, снижению издержек и расширению возможностей для предпринимательства.

Евразийская интеграция также направлена на обеспечение безопасности и стабильности в регионе. Объединение государств схожих интересов способствует укреплению обороноспособности,

борьбе с транснациональной преступностью, терроризмом и другими угрозами безопасности.

Евразийская интеграция открывает двери для политического диалога и дипломатических отношений между участниками. Это способствует разрешению конфликтов, укреплению доверия и сотрудничеству в международных делах.

В основе концепции лежит стратегическое партнерство между государствами региона. Обмен опытом, знаниями и технологиями способствует общему развитию и достижению высоких результатов в различных областях, включая экономику, образование, культуру и науку.

Евразийская интеграция — это процесс постоянного развития и совершенствования. Структуры и механизмы интеграции должны адаптироваться к изменяющимся условиям и вызовам времени, чтобы обеспечить устойчивое и эффективное функционирование союза.

Важным аспектом концепции Евразийской интеграции является ее открытость и включенность. Союз стремится к развитию партнерских отношений с другими региональными и международными организациями, а также к привлечению новых членов, которые разделяют ценности и цели интеграции.

Евразийская интеграция основывается на принципе уважения к суверенитету и независимости каждого участника. Государства-члены сохраняют свою политическую, экономическую и культурную самостоятельность, в то же время стремясь к сотрудничеству в решении общих задач и достижении общих целей.

Важнейшим аспектом концепции Евразийской интеграции является приоритет экономического развития. Стратегические документы и действия Союза направлены на создание благоприятных условий для развития экономики, улучшения инвестиционного климата, стимулирования предпринимательства и создания рабочих мест.[2, 150с].

Одним из ключевых направлений интеграции является гармонизация законодательства и нормативных актов государств-членов. Это позволяет создать единое правовое пространство, обеспечивающее равные условия для бизнеса и граждан, упрощает торговлю, инвестиции и передвижение людей.

Евразийская интеграция способствует реализации крупномасштабных инфраструктурных проектов и развитию транспортной логистики в регионе. Это включает в себя строительство транспортных коридоров, развитие портов, железных дорог, автомобильных и авиационных маршрутов, что способствует укреплению экономической связности и облегчает торговлю.

Одним из важных аспектов Евразийской интеграции является сотрудничество в области науки, образования и культуры. Обмен

знаниями, опытом и технологиями способствует развитию человеческого капитала, повышению квалификации специалистов, развитию научных и культурных связей между государствами-участниками.

В рамках Евразийской интеграции уделяется внимание защите окружающей среды и устойчивому развитию. Государства-участники сотрудничают в области экологии, разработке и внедрению современных технологий, направленных на снижение негативного воздействия на природу и обеспечение устойчивого развития экономики.

Создание механизмов сотрудничества и координации позволяет государствам-членам Евразийского экономического союза эффективно бороться с трансграничными угрозами и вызовами, такими как терроризм, наркотрафик, трансграничная преступность, пандемии и природные катастрофы.

Евразийская интеграция способствует укреплению международного сотрудничества и диалога с другими региональными и международными организациями. Государства-члены выступают в качестве конструктивных участников мирового сообщества, способствуя мирному сосуществованию и стабильности [1, 240с].

Целью Евразийской интеграции является содействие социальному и экономическому развитию всех государств-участников. Принятие совместных программ и проектов в области социальной защиты, здравоохранения, образования и культуры способствует повышению уровня жизни населения и сокращению социальных различий между странами.

В результате анализа основных положений концепции Евразийской интеграции можно сделать следующие выводы:

Концепция интеграции включает в себя различные аспекты, такие как экономическое сотрудничество, политическая координация, социальное развитие, защита окружающей среды и безопасность.

Основное внимание уделяется формированию единого экономического пространства, созданию таможенного союза и обеспечению свободного движения товаров, услуг, капитала и рабочей силы.

Интеграционные усилия направлены на укрепление международной безопасности, сотрудничество в области обороны и борьбу с трансграничными угрозами.

Члены Евразийского экономического союза стремятся к повышению уровня жизни населения, обеспечению доступа к качественным услугам здравоохранения и образования, а также культурному обмену.

Интеграция способствует укреплению диалога с другими региональными и международными организациями, что способствует устойчивому развитию и мирному сосуществованию.

Евразийская интеграция представляет собой многофакторный процесс, охватывающий различные аспекты сотрудничества и координации между государствами-участниками. Этот проект направлен на укрепление экономической стабильности, политической безопасности и социального развития региона, а также на расширение международного сотрудничества в целях достижения общих интересов и целей.

Литература

1. Петров В.С. Философские основы евразийской идеи. М.: Издательство "Эксмо", 2017. –С. 240
2. Антонов Д.Н. Реализация концепции евразийской интеграции в современном мире. СПб.: Издательство "Питер", 2019. – С.300

ӘОЖ: 340.6

Азаптау фактілерін тергеп-тексеру кезінде сот-медициналық сараптама жүргізудің құқықтық негіздері

Садуов Б.Б.,
ҚР Қызылорда облысы бойынша
сот сараптамалары институты,
Абдукерова А.М., магистр, оқытушы,
Қызылорда «Болашақ» университеті
(Қызылорда қаласы)

Резюме

Рассмотрены особенности проведения досудебного расследования и экспертизы по делам о пытках. Анализируются проблемы судебно-медицинской экспертизы при расследовании фактов пыток.

Abstract

Peculiarities of conducting pre-trial investigations and expert examinations in cases of torture are considered. The problems of forensic examination during the investigation of the facts of torture are analyzed.

Стамбул протоколының деректеріне сәйкес адам құқығының халықаралық нормасында қандайда бір жағдай болмасын азаптауды қолдануға тиым салынған, дегенмен қатыгездікпен қарау әлемнің жартысынан көп елдерде қолданылады. Адамның азаптауға тартылмауы халықаралық заңда бекітілген. Стамбул протоколы көптеген сот медициналық сараптамалар және азаптауды тергеу

амалдарының мемлекеттік және мемлекеттік емес субъектілерінде жүргізілуіне негіз болды. Қызылорда облысы бойынша сот сараптамалар институтында сот медициналық және сот психолого - психиатриялық сараптама прокурордың қаулысының тағайындауымен жүргізіледі.

Азаптау фактілерін тергеп-тексеру кезінде сот-медициналық сараптама жүргізудің құқықтық негізі ретінде Қазақстан Республикасы Бас прокуратурасының «Азаптау істері бойынша тергеуге дейінгі тексерулерді жүргізу және алдын ала тергеуді жүргізу ерекшеліктері» әдістемелік ұсынылған нұсқаулығын пайдаланады.

Тірі адамға сараптама жасау Қазақстан Республикасы «Сот сараптамасы қызметі туралы» заңына сәйкес сот медициналық сараптаманы жүргізу және ұйымдастыру туралы нұсқаулық ережелерінің тармақтарына сәйкес атқарылады.

Қазақстан Республикасының қылмыстық заңнамасымен көзделген денсаулыққа зиянның медициналық белгілеріне сәйкес сарапшы сот-медициналық сараптама жүргізу кезінде денсаулыққа келтірілген зиянның дәрежесін анықтап, ҚР ӘМ ССО-ның 2016 жылғы Азаптау фактілерін анықтаудағы сараптамалық (Стамбул хаттамасына сәйкес)зерттеу әдістемесі негізінде жүргізіледі.

Азаптаулар бойынша сот-медициналық сараптама тағайындаудың ерекшеліктеріне мыналар жатады:

1.Сараптамалар тағайындау туралы қаулыда істің егжей-тегжейлі мән-жайын, зиян келтіру механизмі мен шарттарын, оларды келтіру мерзімдерін көрсету қажет;

2.Азаптауды зерттеу кезінде тексерілетін адамға қатысты алған жарақаттарын көрсететін барлық қолда бар медициналық құжаттарды ұсыну қажет;

3. Зерттелетін тұлғаларды тексеру (сараптамалау) Сот сараптама мекемелерінде, ал бұл мүмкін болмаған жағдайда, сараптаманы тағайындаған орган сарапшы мен субъектінің арасындағы құпия байланыс үшін жағдайларды ұйымдастыруға міндетті.

4. Адамның азаптау салдарынан жарақат алғаны туралы шағымы түскеннен кейін сараптаманы тез арада мерзімінде жүргізген жөн.

Сараптаманың әдістемесі келесі кезеңдерден тұрады: қаулымен немесе ұйғарыммен, жолдама құжаттарымен, куәләнушінің жеке басын куәландыратын құжаттармен танысу, куәланушыдан жауап алу, медициналық құжаттарды қарау, адамды куәландыру, қойылған сұрақтарға сәйкес қорытындылар жасау.

Сот-медициналық сараптама аяқталғаннан кейін «Сараптама қорытындысы» жасалып, қорытындыға қоса фото кесте ұсынылады. Жәбірленушіні қарап көру барысында, ең алдымен оқиға барысы анамнезі сұрастырылып, содан соң жәбірленушінің тері

жамылғылары, денесі толық қаралып тексеріледі. Анықталған жарақаттардың пішіні, түстері және өлшемдері өлшенеді, одан кейін жарақаттың сипаты түр-түсіне байланысты жарақаттардың ненің әсерінен алған механизімі және уақыты анықталады.

Денсаулыққа келтірген зиянның ауырлығының сот-медициналық сараптамасы кезінде қорытындыда:

1) денсаулыққа келтірілген зиянның медициналық тұрғыдан алғанда объективті белгісі (тырналу, қанталау, жарақат, сүйек сынуы және басқалар), олардың орнығуы және қасиеттері;

2) жарақаттандырған құралдың (заттардың) із түсірген бөлігінің сипаты;

3) туындау механизмі;

4) зақымдау уақыты;

5) денсаулыққа келтірген зиянның белгісін көрсету.

Сот психологиялық психиатриялық сараптама жүргізу барысында тексерілушінің психикалық жай күйі сипатталады, тексерілушімен сұхбаттасу, анамнестикалық мәліметтер жинақталады (оның ішінде азаптауға жалпы өмір тарихы), дейінгі және азаптаудан кейінгі өмір тарихы, денсаулығына зақым келген объективті белгілер, қылмыстық іс құжаттарындағы керекті акпараттар, барлық объективті мәліметтер, сонымен қатар сот медициналық сараптамасының, криминалистік-психологиялық сараптаманың қорытындыларыда маңызды роль атқарады.

Проблемалық мәселелерге келетін болсақ, азаптау және басқа да қатыгез, адамгершілікке жатпайтын немесе ар-намысты қорлайтын қарым-қатынас немесе жазалау жағдайларын тергеп-тексеру кезіндегі ерекше проблема медициналық мекемелердегі дәрігерлердің қойылған диагноздары жергілікті жарақатты сипаттау кезінде сәйкес келмеуі болып табылады. Және де дәрігерлермен көп жағдайда медициналық құжаттарда жарақаттың сипаты, пішіні, түсі және өлшемдері толық жазылмайды. Осы себепті медициналық құжаттар бойынша жарақаттар қандай әсерлерден алынған механизімін және уақытын нақтылауда қиындық туғызады.

Әдебиет

1. Қарабөбенов Қ. Сот медицинасы. Оқулық. Алматы: - Жеті жарғы, 1996.

2 Авдеев М.И. Курс судебной медицины. М., 1999.

ӘЛЕУМЕТТІК -ГУМАНИТАРЛЫҚ ҒЫЛЫМДАР ДАМУЫНЫҢ ҚАЗІРГІ МӘСЕЛЕЛЕРІ СЕКЦИЯСЫ

ӘОЖ 378.016:811,512.122

Қазақ тілі сөз жасамын оқытудың лингвокогнитивтік
моделі

Абитова Ж.С.,
«6D011700 – Қазақ тілі мен әдебиеті»
докторанты, ҚазҰлтҚызПУ
(Алматы қаласы)

Резюме

В данной статье автор рассматривает основы философско-логического аспекта создания слов в казахском языке. Рассуждения об обучении явлениям словообразования будут основываться, прежде всего, на логико-философских выводах. Логико-философские основы преподавания словообразовательных явлений показывают, что научное знание развивается совершенно самостоятельно.

Abstract

In this article, the author considers the philosophical and logical aspect of word formation in the Kazakh language. The teaching of word-formation phenomena is based, first of all, on logical and philosophical conclusions. The logical and philosophical substantiation of the teaching of word-formation phenomena indicates that scientific knowledge is developing in full.

Сөзжасамдық құбылыстарды оқытудың логикалық-философиялық тұрғыдан негізделуі ғылыми білімнің толықтай дербес дамып отыратындығын көрсетеді. Яғни, тілдік құбылыстардың астарында қаншалықты жалпы философиялық мәнділіктердің жатқандығында емес, оның бар болмысынан білім беру аясының өзектілігіне объективтік заңдылықтардың орнығуына логикалық-философияның ықпал ететіндігін көруге болады. Демек, ғылым ретінде білім берудің логика-философиялық мәнділігіне: білім берудің даму үдерісі, пәнаралық теориялар сабақтастығы, пәндік білім берудегі нормативтер мен стандарттары, білім алудың ортасы, білім берудегі қағидаттар мен постулаттар, әдіс-тәсілдер мен гипотезаларды т.б. жатқызуға болады.

Сөзжасамды оқытуда оқушылардың танымдық құзіреттілігін қалыптастыру үшін сөзжасамды оқытудың жаңа арналарын анықтап, сол жаңалықтарды дәстүрлі бағытпен ұштастырғанда ғана қол жеткізуімізге болады. Осы орайда аталған мәселені шешуде білім алудың діңгегін логикалық-философиялық тұрғыдан негіздеудің

қажеттілігі айқындалатыны сөзсіз. Ежелгі заманнан бүгінге дейін жалғасып келе жатқан философиялық ой-пікір тұлға, тіл мен ойлау, тіл мен сана, тіл мен танымның арақатынасы туралы пайымдаулар болып табылады. Сөзжасамды оқыту арқылы тіл тұтынушының танымдық күзiреттілігін қалыптастырудың логикалық-философиялық негіздері мына мәселелерді қамтиды: ойлау-сана-таным.

А.Байтұрсынұлы сөз өнеріне тірек болатын адам санасының үш негізін атап көрсетеді: Ақыл, Қиял, Көңіл. Әрі қарай: ақылдың ісі – аңдау, қиялдың ісі – меңзеу, көңілдің ісі – түйю, талғау деп әрқайсына тән қызметтерін талдайды. «Тілдің міндеті – ақылдың аңдауын аңдағанынша, қиялдың меңзеуін меңзегенінше, көңілдің түйюін түйгенінше айтуға жарау» [3, 141-б.]. Тілді танудың антропоцентристік парадигмасы бойынша, адам санасы мен ойлау процесіндегі құбылыстар тіл арқылы ғана белгілі болады. Осы тұрғыда ғалым ойлаудың екі түрін көрсетеді: тиісінше ойлау, түйісінше ойлау. «Тиісінше ойлау: заттің «бойына біткен сипатын» ғана ойлап, сол тұрғыда сөзбен беру, түйісінше ойлау: зат туралы «адамның қосқан, таңған сипаттары». Сондай-ақ ғалым тілдің (ойладың) тиіс жағына көрік керек емес, нақты шындық керек, түйіс жағына көріктеу, әдемілеу қажет, ол қиял шығаратын сөз дейді. А.Байтұрсынұлы тіл арқылы танылатын ойдың қиял, ақыл, негізімен қатар көңіл негізінің де бар екендігін дәлелдейді.

Тілді когнитивтік тұрғыдан қарастырған еңбектерде тіл адамға және дүниеге бағыттылған екі жақты субстанция ретінде түсіндіріледі. Дүниенің тілде бейнеленуі А.Байтұрсынұлының пайымдауларында «даналық» деген ұғым арқылы түсіндіріледі: «адамның зейіні бүтін ғаламды тануға жұмсалып, дүниедегі бар нәрсенің барлығын, яки бар деп ұйғарылған нәрсенің бар-жоқтығын танып, белгілі бір қараға келгенде адамда үлкен бір ұғым пайда болады. Сол ұлы ұғым жүйесі даналық деп аталады. Даналықтың мақсаты бүтін ғаламды танып, бүтін ғалам атанған дүниенің жұмбағын шешпек» [3,211-б.] Автордың «даналық», «ұлы ұғым жүйесі» туралы ойлары тілтаным тарихындағы тіл арқылы берілетін «дүниенің тілдік бейнесі» идеяларымен үндеседі. Бұдан шығатын қорытынды: болашақ кемел тұлғаны қалыптастырудағы білім мазмұны мен оны меңгертудегі педагогикалық әдістер логикалық және философиялық тұрғыда қарастырылады. Қазіргі таңдағы білім беру саласына қатысты зерттеулер философия ғылымындағы болмысты тану мен түсіну бастаулары мен салаларына соқпай кетпейді. Бүгінгі педагогика мен оқыту саласының ғылыми зерттеулері өз теориялық тұжырымдарында, зерттеу әдістері мен әдіснамасы және жалпы концепцияларында философияның көптеген бағыт-бағдарларын, теориялық көзқарастарын басшылыққа алады.

Сөзжасамды оқу үдерісінің логика-философиялық негіздерін сөз етуде пәннің тақырыптық мазмұны мен нысанындағы жаңа сөздердің лексика-семантикалық мағынасы арқылы репрезентацияланатын, ұлтқа тән ұғымдардың философиялық мазмұнын айтпай кетуге болмайды. Мысалы, тілдік жүйедегі жекелеген сөзжасамдық бірліктер тілдік қолданыстардың бір немесе бірнеше қатарында кездесіп, ұлттық философиялық дүниетанымға бағдар сілтейтін концептік қолданыстардың мәні логика-философиялық мәнерде айқын ашылады. Мәселен, көк тілдік бірлігі лингвистикалық жүйеде төмендегідей мағыналарды білдіреді:

1. зат. е. – аспан әлемі.

2. сын. е. – заттың сынын білдіретін түс атауы мәнінде қолданылады.

3. зат е. – Көк Тәңірі, ғаламды жаратушы мағынасын білдіретін тілдік бірлік.

Семантикалық тәсіл арқылы жасалған сөзжасамдық бірліктің логика-философиялық мәні – халық тіршілігі мен танымындағы ұғымдық орны төмендегі поэтикалық мәтін – «Күлтегін» дастанында айқын көрінеді:

«Көк өзінің биігінен менің әкем Елтеріс қаған мен шешем Елбегі қатынды басқарып, оларды (халыққа билеуші етіп) көтерді Биікте көк төменде қара жер жаралғанда, екеуінің арасынан адам баласы жаратылған».

Поэтикалық тіл иесі – халықтық дүниетанымның өкілі. Тіл арқылы репрезентацияланған ұғымның ұлт философиясы мен танымындағы концептосферасындағы «аспан», «жаратушы» «заттың түсі» мәндері оқыту барысында логика-философиялық білім негіздерін қолдану арқылы ашылады. Сөзжасамның когнитивтік-семантикалық өзегіндегі антропологикалық білім мазмұны да философия негіздерімен сабақтас келеді. Осы себепті де аталған тілдік құбылысты философиялық негізде түсіндіруде оның ұлттық болмыстағы мәні толыққанды ашылады. Осы сөзжасамдық қатар құраушы лексикалық бірліктердің әдеттегі тіл тұтынушысындағы қолдану жиілігінің әркелкілігі түсінікті. Тілді қазіргі қолданушы осы сөзжасамдық тізбектегі мағыналардың заттың түсі мәніндегі қатарын жиі қолданады да, заттық және діни мәндеріндегі тілдік-философиялық негіздерін тілді тұтынушы ретінде аша бермейді. Әрине, сөзжасам болатын тілдік бірліктердің барлығын да когнитивтік тіл білімінің ғылыми негіздері арқылы түсіндіру мүмкін емес. Алайда, атаулардың жасалуындағы семантикалық тәсілдерінің халықтық-философиялық негіздері жоқ емес. Сондықтан да оқытудың әдіс-тәсілдерін түрлендіруде логикалық-философиялық қағидаттарды ескерген жөн.

Білім мазмұны жоқ жерде оқытудың әдіс-тәсілдерін түрлендірудің түпкі нәтижесі осал болмақ. Мысалы, сөзжасам тілдік құбылыс ретінде танылып, оның мазмұндық мәні ашылмаса, оны тіл тұтынушы өз өмірінде дұрыс қолдануға қатысты дағдыларды меңгеруге қабілетсіз болады. Алайда сөзжасамды оқытуда позитивизмнің идеясымен сабақтасатыны – сөзжасамды меңгертудің де маңызды екендігіне дәлел. Өйткені құрылымдық лингвистикада сөзжасам туралы тілдік ақпараттар оқулықтарда жақсы берілгенмен, оны оқытып, меңгертуде олқылықтар бар екендігін көреміз. Себебі білім алушылар морфологияда сөз таптары, сөздің құрылысы сияқты мәселелерде шатаса бермейді, ал сөзжасамға келгенде оларды сөзжасамдық қатарлармен бірге тауып, тізбектеп айтуда, олардың морфологиялық бірліктерден айырмашылықтарын дәл тануда, жаңа сөздердің мағыналық байланысын, яғни семантикалық құрылымын ашуда кедергілерге кездеседі. Тіпті, сөзжасамға қатысты тест сұрақтарын құрастыру, шешу т.б. жұмыстарда проблемалар туғызып отыратын күрделі мәселе осы сөздердің жасалуы болып табылады. Сондықтан сөзжасамның мазмұнынан бөлек, оны оқытып, меңгертудің де әдістемесін жасау аса қажеттік тудырып отыр. Бұл орайда сөзжасамды оқытуда танымдық, семантикалық талдаулар жүргізу арқылы оқыту әдістемесі маңызды деп санаймыз.

Тіл – санадағы (психикадағы) ұғымның репрезентациялық-формалық көрінісі болғандықтан, дағдаландыру, автоматтандыру сипатында емес, сөзжасам тілдік бірліктің барша көпшептілік құрылымдарының санада тұрақталуы арқылы жүргізіледі. Мәселен,

1. Жай. Зат. е. – найзағай, жасын, табиғат құбылысы;
2. Жай. Зат. е. – тұрмыстағы күнделікті, қалыпты жағдай, ахуал;
3. Жай. Зат. е. – мекен-тұрақ мағынасындағы қолданыс;
4. Жай. Ет. – жазу, ыдырату, тегістеу мағынасындағы қолданыс;
5. Жай. Сын. е. – қатардағы, қарапайым мағынасындағы

қолданыс;

6. Жай. Сын. е. – жайлы, ыңғайлы мағынасындағы қолданыс;
7. Жай. Үст. – ақырын, баяу мағынасындағы қолданыс.

Тілдік бірліктердің осы келтірілген семантикалық мағыналарын тілді тұтынушы мәтін ішілік қолданыста адресат мақсатына сай айқын қолданатындай ыңғайда өзектейді. Сөзжасамдық тізбектер тілдік қолданысқа түскен уақытта адресат пен адресант санасында өңделіп, жаңа сөз мағынасында жұмсалуды логикалық қисындылыққа құрылады. Тілдік прагматизмдегі логикалық туралықты сөзжасамдық бірліктердің мәтін мазмұнына сәйкес қолданысынан анық көруге болады.

Сөзжасам құбылысы логика ілімінің заңдылықтары: тепе-теңдік, карама-қайшылықтың жоқтығы, негіздеудің жеткіліктілігі деген мәселелерді сақтаған жағдайда шынайы әлемді тануға қол жеткізеді.

Мұндағы заңдылықтарда ойлаудың айқындылығы мен қайшылықсыздығы, ойдың дәлелділігін қамтамасыз ететін материалдық әлемнің бөлшектері арасындағы қатынастарын бейнелеуге арналған. Яғни, білім беру жүйесіндегі логика-философияның теория ретінде пайда болуы ойлаудың мың жылдық практикасының тереңінен тамыр тартатындығын көрсетеді.

Лингвистикалық білім аспектілеріне логика мен философияның теориялық призmasıмен қарау нәтижесінде сөзжасамдық құбылыстарға мақсатты түрде бағытталған, күрделі-құрылымдық, танымдық мазмұны кеңейтілген сөзжасамдық единица деген қорытындыға тоқтауға болады.

Сөзжасамның тілдік табиғатының өзі логикалық-философиялық категориялар шеңберімен сабақтасып жатыр. Тілдегі сөзжасам құбылысын оқытуда сөзжасамның ішкі ұғыммен байланысты табиғатын ашуда, тұлға қалыптастыруда «сын тұрғысынан ойлау», «дамыта оқыту», «саралап оқыту», «проблемалық оқыту», «Сатылай кешенді талдау», «интербелсенді әдістер» сияқты технологиялар мен оқытудағы диалогтік, топтық және жұптық жұмыс түрлері басшылыққа алынады. Мәселен, сөзжасамды оқытуда, оның анықтамасын тұжырымдауда ғылыми айналымдағы пікірлерді өзара салыстыру және тілдің қазіргі даму сатысындағы, қазіргі қолданыс тәжірибесіндегі тілдік бірліктер негізінде сөзжасам теориясының проблемалық жақтарын анықтау мақсатындағы әрекеттер жоғары мектепте білім алушы тұлғаны тек теориялық біліммен қаруландырып қоймайды, сонымен қатар, қоғамның толыққанды мүшесі ретіндегі тұлғаның бойындағы күзіретіліктерін қалыптастыруға, дамытуға жол ашады. Тұлға қалыптастырудағы мұндай педагогикалық әрекеттер философиялық тұрғыдағы «білім» және «тәжірибе» ұғымдарына негізделеді.

Сөзжасамдық құбылыстарды оқытудағы логика-философиялық негізіне: жаңа білім философиясы; тіл мен қоғамдық орта туралы түсініктер (білім психологиясы, элеуметтану, т.б.), тілдік тәжірибе теориясы жатады. Яғни, логика-философиялық категориялар: ұғым, пайым, тұжырым, танымдық әрекеттер белгілі бір тілдік жүйеде көрініс табады. Тіл мен танымдық семантиканың нәтижелерін күнделікті тұрмыста тұтыну арқылы, алған білімді өндірісте іске асыруды қамтамасыз етеді.

Жоғарыдағы мәселелерге сүйене отырып, жұмысымыздың мақсаты мен өзіндік ерекшелігіне байланысты сөзжасамдық бірліктерді оқытудың логикалық-философиялық заңдылықтарын көрсету үшін мынадай қағидаттарды ұсынамыз:

1. Сөзжасамдық бірліктердің семантикалық табиғатын түсіндіруде лингвистикалық заңдылықтарды сұрыптау;

2. Сөзжасамдық құбылыстардың атау теориясы мен ассоциациялаудағы әрекеттестігін ескеру;

3. Сөзжасамдық категориялардың логика-философиялық мүмкіндігін назарда ұстау;

4. Туынды сөздердің контекстегі қолданысы мен семантикалық мазмұнын білу;

5. Сөзжасамқұбылысының танымдық әрекет үдерісіне тәуелді тілтанымдық құбылыс екендігін көрсету[4, 63 б.].

Қорыта келе, сөздік құрамдағы сөзжасамдық бірліктер тілдік сана арқылы ұрпақтан-ұрпаққа жалғасып келе жатқан, белгілі бір дәрежеде халықты адамгершілікке, тазалыққа, әдептілікке тәрбиелеу құралына айналған архаикалық құндылықтар жүйесіне жатады. Халық қолданысындағы сөзжасамдық тілдік бірліктер негізі – ғалам туралы, адамзаттың болмысы жайлы, рухани және материалдық құндылықтар хақында қалыптасқан жалпытүркілік архаикалық таным-түсініктің тілдегі бейнесін сипаттайтын лингвомифологиялық, лингвофилософиялық, лингвомәдениеттанымдық мазмұнға негізделген концептілер.

Әдебиет

1. Философия және мәдениеттану. Құрас.: Алтаев Ж., Ғабитов Т., Қасабеков А., т.б. – Алматы: Жеті жарғы, 1998. – 272 б.

2. Философия және мәдениеттану. Құрас.: Алтаев Ж., Ғабитов Т., Қасабеков А., т.б. – Алматы: Жеті жарғы, 1998. – 272 б.

3. Байтұрсынұлы А. Шығармалары. – Алматы: Жазушы, 1989. – 272 б.

4. Карбозова Б.Д. Омонимдерді меңгерту: ой жүйесі мен әрекеттестік // Ш.Уәлиханов атындағы Көкшетау мемлекеттік университетінің хабаршысы. Филология сериясы. – №1/2017. – 58-63 бб.

UDK 159:372.881.111.1.

**Types of elliptical sentences by the aim of statements (by
modality and intonation)**

Atazhanova Z.M.,
candidate of philological Sciences,
senior lecturer of Kyzylorda Bolashak University
Myrzakozhaeva Z.S.,
master of Pedagogical Sciences

Түйіндеме

Бұл мақалада эллиптикалық сөйлемдердің айтылым (интонация және модальдылық) мақсаты бойынша түрлері жайлы баяндалған.

Резюме

В данной статье рассматриваются виды эллиптических предложений при изучении произношения (интонации и модальности) в английском языке.

The study of the function of elliptical sentences contributes to the solution of general problems in the theory of sentences, as well as the sentences themselves, are divided into various types and types according to the goals of the statement. In the Turkic linguistic literature, this section is called differently: “Types of sentences according to their content”¹. “According to the nature of the utterance and purpose”² “Types of sentences according to the purpose of statements (semantic classification of sentences)”⁵[1].

Thus, in all cases, the classification of various types of sentences is based on the semantic-target side, which cannot serve as a basis for distinguishing different types of elliptical sentences. We agree with the opinion of A.N.Nurmakhanova, where the author writes that “...people in the process of communication are provided not only with thoughts, but also with experiences, feelings, emotions, express their attitudes towards the subject of conversation or the thought expressed. Therefore, the sentence does not only communicate something, but also encourages, expresses the emotions of the speaker and thereby affects the next person”

Example: Мен Шұғаға жақындадым.

- Жайың қалай тәуірмісің? - дедім

- Тәуір емеспін, - деді. Көзіме-көзі түсіп қамыққандай болды...

- Тәуір емеспін... Тәуір болуды қаламаймын да... Сәлем, сәлем айт - деді де жылап қоя берді-Тірі келсе көресің ғой, бірақ мен...

\Б.Майлин\

Я приблизился и спросил, лучше ли ей.

-Нет, друг мой... Я не хочу чтобы мне стало лучше... Передай привет ему... из ее глаз опять полились слезы.

-Если он вернется, ты увидишь его, а я... -
онанесмоглапродолжить.

I approached and asked if she was feeling better.

-No, my friend... I don't want to feel better... Say hello to him...
Tears flowed from her eyes again.

-If he comes back, you will see him, and I... - she could not
continue.

-Салем, салем айт – “привет передай” consists only of an addition
in the nominative case and the predicate айт – “tell” in the motivating mood
express the request of the girl before her death. And the third sentence,
where the predicate in the subjunctive mood – Тірі келсе “if he returns” ,
“көресің ғой, - бірақ мен... -”you will see him, but I... “express regret and
dreams that she (girlfriend) Suga is dying and that her dream will not come
true to be with Abdrahman and see her lover before she dies[2].

Elliptical declarative sentences. A declarative sentence may express
the speaker's own message, or may be and answer to a question asked.
Narrative ellipsis differs from other types of sentences in its grammatical
and intonational means, which provides a message using consituational
means.

Elliptical incentive sentences in Kazakh language mainly express
various shades of will – from a categorical order to a request. The
definition adopted in Kazakh grammar can also be attribute to Russian.

The means of conveying these syntactic meanings in both languages
are basically the same: in Kazakh and Russia, they are expressed by the
form of the imperative mood of the verb, acting as a predicate, by various
verb forms.

Elliptical exclamatory sentences. Elliptical exclamatory sentences
express different emotions. These sentences are closely related to the
context, they are pronounced with emphatic intonation, as if suggesting a
situation. Interjection words prepositively, postpositively combined with
elliptical exclamatory sentences contain a direct emotional assessment of
what was said. Since interjections as words expressing various feelings in a
combination of elliptical sentences are one of the means of expressing the
speaker's attitude to his statement[3].

As observations have shown, skipping those or other members of
elliptical sentences is associated with the psychological state of the speaker
or author. Therefore, elliptical sentences are mainly motivating,
exclamatory, less often narrative. In the formation of elliptical interrogative
sentences, not only context, but also intonation is of exceptional
importance.

As some experimental research and visual observation showed, each
type of elliptical sentences has a peculiar intonation: an incentive,
exclamatory sentence, built on the basis of the emotional, volitional state of
the speaker at the end of the sentence, has a descending-ascending,

ascending-outgoing or ascending movement of the main tone on the main stressed syllable.

Such sentences are characterized by a pronounced amplitude of pronunciation intensity and an extended frequency range, which indicates the emotionality of speech, the expression of feelings, and the will of the speaker.

Elliptic sentences have a peculiar structural feature at the end of the sentence, unlike other types of sentences. This is mainly due to the incompleteness of elliptic sentences, which are complemented by polygraph functions intonation[4].

The semantic classification of elliptic sentences was based on emotional expressive volitional state of the speaker or author, carried out by positive (tenderness, joy, admiration, delight, affection, love, amazement, pity, etc.), imperative meanings

As noted, elliptical sentences are emotional in nature. In this regard, two types of linguistic means of communication fall to the share of narrative sentences with the semantics of the message: 1) answer-assertion, 2) answer-denial; and proverbs.

L.V. Shcherba emphasize that new language forms are “forged” in the process of communication and that the language reveals its true existence only in dialogue». Indeed, the answer was a direct speech reaction and has a multifaceted function to the question. It is known that the question and intonation Usually the semantic connection between the response interrogative sentences is that the answer is given in the same semantic plan in which the question is posed.

We considered two types of response-narrative sentences with a touch of affirmation or denial. At the same time, it should be emphasized that a declarative sentence is not quite typical for an ellipsis, since it almost does not contain emotionally expressive coloring. However, the analysis of linguistic facts in the Kazakh and Russian languages shows the presence of some elliptical declarative sentences that perform reciprocal-affirmative, reciprocal-negative functions[5].

(requirement, order, command, etc.) negative emotions (fear, horror, sorrow, reproach, anger, hatred, contempt, etc.) neutral values (distrust, conjecture, regret, doubt, etc.).

Literature

1. Нурмаханова А.Н. Типы предложений по модальности и интонаций в тюркских языках. –АДД Ташкент.,1996, стр,10

2. Виноградов В.В. Итоги обсуждения вопросов стилистики, ВЯ, 2001, стр, 30

3. Бархударов Л.С. «Структура простого предложения современного английского язык», изд-во Высшая Школа, Москва, 2000.

4. Берлин С.А., Вейхман А.С., Обучение английской интонаций., М., 1973

5. Вардуль И.Ф., К вопросу о явлении эллипсиса «Инвариативные синтаксические значение и структура предложение». Москва., стр 62,65,66.

УДК.81.33

Роль метафоры в репрезентации национальной языковой картины мира (на материале казахского и английского языков)

Снасапова Г.Ж., к.филол.н.,
Кызылординский университет «Болашак»,
(г. Кызылорда)

Түйіндеме

Зерттеудің мақсаты – лингвистикалық талдау әдістері мен сипаттау негізінде метафораның ұлттық-мәдени ерекшелігін және оның әлемнің тілдік бейнесін қалыптастыру құралы ретіндегі қызметін ашу.

Жұмыстың нәтижелерін жалпы тіл білімі, мәдениетаралық коммуникация, лингвомәдениеттану және аударма бойынша дәрістерде қолдануға болады.

Abstract

The purpose of the study is to reveal the national-cultural identity of the metaphor and its function as a means of forming a linguistic picture of the world based on the methods of linguistic analysis and description.

The results of the work can be used in lectures on general linguistics, intercultural communication, linguoculturology and translation.

Общеизвестно, что метафора способна создавать национально-колоритную языковую картину мира. Языковая картина мира является одним из ключевых понятий когнитивной лингвистики. Она описывает реальность в понимании языковой личности. Языковое освоение элементов действительности возможно на материале культурных концептов, поскольку они являются фрагментами языковой картины мира.

В.Н. Телия замечает, что «языковая картина мира, оснащенная метафорами, может угасать, не может долгое время сохраняться..., однако это не мешает объективному отображению действительности, поскольку эта картина узнается именно как картина и, как всякая метафора, расшифровывается [1,173].

В когнитивной лингвистике исследования концептуальных метафор являются актуальными, так как в них накоплены вербальные и невербальные репрезенты ментальности нации.

Концепты богатство-бедность имеют широкие функциональные возможности, так как они относятся к числу базовых концептов человечества и обладают достаточным оценочным потенциалом. В содержаниях этих концептов фиксируется индивидуальное восприятие действительности языкового социума, которое связано его с культурно-историческими факторами и национальными особенностями.

По мнению Е.С. Кубряковой, «концепт – термин, служащий объяснению единиц ментальных или психических ресурсов нашего сознания и той информационной структуры, которая отражает знания и опыт человека; это оперативная содержательная единица памяти, ментального лексикона, концептуальной системы и языка мозга, всей картины мира, отраженной в человеческой психике» [2,37].

Р.И. Павиленис трактует концепт «как часть концептуальной системы – то, что индивид думает, воображает, предполагает, знает об объектах мира», а концептуальную систему как «непрерывно конструируемая система информации (мнений и знаний), которой располагает индивид о действительном или возможном мире» [3,279-280].

Природные явления, животный и растительный миры всегда входили в культурный мир человека и влияют на национальные традиции и обычаи. Похожие тенденций наблюдаются и в языковой картине мира казахов: «Байлық екпіні кедей ауылдарды құйындай ысырып келеді». «Жалғыз өз үйі емес, осы келе жатқандардың бәрінің үйінде де жел гулеп қалды» (Ғ. Мүсірепов), күн шалған төрт шаңырақтың бірі (Ғ. Мұстафин). Если метафора вихрь олицетворяет богатство, а ветер означает бедность. Шанырақ (утварь юрты) считается у казахов символом богатства, благополучия и воспринимается как нечто великолепное, чудесное.

Известно, что метафора может создавать новые понятия для обозначения непредметной действительности. В следующем контексте мы видим, что в когнитивном сознании казахов богатство имеет пышную и круглую форму, а также есть информация, о том, что оно тяжелое и упитанное: «Әкемнің атқа мініп жүрген кезінде дәулетіміз толық екен» (С. Мұқанов). «Осылардың бәрі сенің қолыңа қарайды, мына ауыр дүниені сені билеп-төстейсің» (С. Мұқанов). Следует также отметить, что форма богатства у них оказывается круглая: «Итбас Мақамбеттің немере інісі. Шаруасы дөңгелек адам» (С. Мұқанов). В коннотациях вышеназванных метафор актуализируются такие понятия, как, изобилие, достаток.

В метафорических сочетаниях прилагательные худой, слабый, тихий, кроткий подразумевают бедность. Например: «Тегіс семізбен бітім жасаған; арыққа рақым да бітім де

жоқ» (М. Әуезов). «-Кедейдің бәрін бірдей көрмейсіздер ме? Сүрімді ұрлап, қолға түспей қашып кеткен қарақшыға сенеміз бе? Болмаса мына момын кедейлерге сенеміз бе?» (С. Мұқанов). А также в когнитивном сознании казахов содержание прилагательного плохой обозначает скрытую символику бедности, низкого уровня жизни: «-Иә, сонымен, -деді Әсия, -әкем шаруа, нашар адам еді. Қазақ кедей кісіні жаман дейді ғой» (С. Мұқанов). В данном предложении бедный характеризуется как плохой человек. Эти примеры показывают, что люди воспринимают, осознают действительность посредством таких органов чувств, как зрение, обоняние, слух и т.д. и пропускают эти представления через свое сознание.

В национальном сознании языкового социума бедность, прежде всего ассоциируется с рабством. Например: «Ол бишара байдың шенгеліндегі бөдене» (Ғ. Мұстафин). В данном контексте прототипом богатства выступает хищная птица, а образ бедного человека ассоциируется с перепелом. Авторская метафора описывает, как перепел достается хищнику на обед. В коннотации перепела подразумеваются такие семы, как слабый, хрупкий, а коннотация хищника характеризует власть, силу и достаток. Данные метафоры определяют социальный статус человека и описывают его место в обществе.

Метафорические сочетания в казахском языке дырявые легкие (тесік өкпе), осложненная язва (асқынған жара) создают образ болезни, больного человека и этим подразумевают рабство. Следует отметить, что при этом автор только констатирует факт, то есть лишь наблюдает за протеканием болезни, но не ищет средств для предотвращения недуга: «-Өзің не айтқалы отырсың?-деді Қалампыр кейіп, -соныңды айтсаңшы, былай да асқынған кедейліктің жарасына шыбынды үймелете түспей". «-Сен тесік өкпе боп өмір бойы жалшылықта келесің, одан не шықты?.. Төлебай да тесік өкпе боп бізге қосылды, одан не шықты? Күн тырбанайық, түн тырбанайық, бәрібір – баяғы жоқшылық!..» (С. Мұқанов). Бедности приписываются качества, присущие больным людям.

Метафоры болото, хомут можно рассматривать в виде символических образов рабства: «Нұржанды да осы батпаққа батырғанмен не шығады деп ойлайсың». «Андрей ол қамытты әкесі өлгеннен кейін киді». «Есін білгелі нәлет қамыт ол бейшараның да мойнынан түскен жоқ» (С. Мұқанов). Данные примеры свидетельствуют о том, что метафора способна создавать новые образы в области обозначения непредметной действительности. Лексема хомут носит когнитивную специфику и дает информацию о том, что предки казахов занимались скотоводством.

В национальной картине мира казахов осуждается скупость богатых людей и прототипом скупого человека выступает вонючий пастух: «Біз болсақ, сасық дәулеттің сасып-бықсып отырған бақташысымыз» (Ғ. Мүсірепов).

В сознании нации бедность считается мучением, а бедные люди ассоциируются с узниками: «Көнетоз, жыртық киімдерімен ерекше бір азап дүниесінен келгендей. Жоқшылық, ауыр мұқтаждық тұтқындары» (М. Әуезов). Данные метафоры являются прагматически маркированными лексемами и в силу своей природы оказывают этическое, эстетическое и эмоциональное воздействие на читателя.

Метафорические сочетания, обозначающие черты внешности и характера человека, его психоэмоциональные состояния, качества, действия и поступки, которые встречаются в описании природных явлений, предметного и абстрактного миров, позволяют лучше узнать особенности языковой картины мира конкретной нации. В следующем контексте автор употребляет олицетворение и переносит признаки человека на конкретный предмет, в данном случае на очаг и чайник: «Сынық жүзді, күн қақты, жадау әйелдер, шырқыраған баласына карауға да мұршасы жоқ, ақсақ ошақ, пұшық құман сияқты ұмыт қала жаздаған болымсыз дүниеліктеріне кезек – кезек жүгіріп жүр» (Ғ. Мүсірепов). Здесь прототипами бедности выступают хромой очаг, безносый (курносый) чайник. Эти образные метафоры создают экспрессивный эффект и психологическое напряжение.

В следующем тексте, для того чтобы уточнить состояние бедных автор сравнивает их с полуживым трупом, а прототипом бедности выступает виселица: «Белін құрым баудың үзіндісімен буыпты. Осы үзік бау – жоқшылықтың дарына асылып, содан үзіліп түсіп келген шала өлікті танытқандай» (М. Әуезов). Данные метафорические сочетания выявляют антропоморфную характеристику в абстрактном мире и содержат информацию, наполненную ассоциативно-эмоциональными элементами.

Вышеперечисленные метафоры четко отражают представления казахов о богатстве и бедности, то есть описывают реальность в их понимании и позволяют действовать согласно правилам. Эти метафоры дают возможность утверждать, что концепты богатство-бедность представляют собой ментально-когнитивное образование, отражающие систему представлений об определенных фрагментах действительности. Исследование таких метафор позволяет выявить ряд национально-культурных образов и ассоциаций, не закрепленных в словарях.

Литература

1. Телия В.Н. Метафоризация и ее роль в создании языковой картины мира // Роль человеческого фактора в языке. Язык и картина мира. – М., 1988. С. 173 – 203.
2. Кубрякова Е.С., Демьянков В.З., Панкрац Ю.Г., Лузина Л.Г. Краткий словарь когнитивных терминов. – М.: Из – во Моск. ун - та, 1996. – 400 с.
3. Павленис Р.И. Проблема смысла: Современный логико – философский анализ языка. – М., 1983, – 312 с.

УДК 808.2: 801П. 54П. 2

Синтаксические средства экспрессии в стихотворных текстах (параллелизм)

Спасова Л.В.,
к.ф.н., старший преподаватель,
Кызылординский университет «Болашак»
(г. Кызылорда)

Түйіндеме

Мақалада өлең тіліне тән экспрессивті синтаксистің құралы-синтаксистік параллелизм мәселесі қарастырылады.

Abstract

The article discusses a means of expressive syntax based on the material of poetic speech – syntactic parallelism.

Многоаспектное рассмотрение синтаксической организации стихотворных текстов предполагает рассмотрение их с точки зрения экспрессивности.

Проблема экспрессивности языковых средств является одной из важных в современной лингвостилистике.

Параллельные синтаксические конструкции в поэзии - распространенное явление: активность их обусловлена специфической, организацией стиха перечислительными рядами, которые состоят из однородных компонентов, построенных по общей синтаксической схеме.

В лингвистике параллелизм определяется как "композиционный прием, подчеркивающий связь элементов текста путем однотипного построения, состоящий из смежных фраз, предложений, строф или стихов" [1. С.233]. Углубляя понимание приема, В.М.Лотман подчеркивает, что параллельные конструкции представляют собой двучлен, где одна его часть познается через вторую, которая в отношении первой выступает как аналог; она не тождественна ей, но и не отделена от нее... имеет общие черты..." [2. С.176].

По месту расположения в контексте выделяют 3 вида: контактный, дистантный, рамочный параллелизм, по коммуникативному признаку - параллелизм повествовательных, вопросительных и побудительных предложений. В отношении степени структурного тождества компонентов фигуры различают полный, неполный и обратный параллелизм.

В поэзии обычно полным параллелизмом охвачены описания, представляющие собой вкрапления из 2-4 предложений. Абсолютное структурное тождество компонентов фигуры возникает в пределах полустихия, так как в полустихиях "пространство" ограничено, мало простора для свободной расстановки слов: Размытый путь, Кривые тополя /Н.Рубцов. Отплытие/.

Если слово /или группа слов/ существенно для синтаксического построения, синтаксический параллелизм и лексический повтор накладываются друг на друга. Обычно это явление наблюдается в пределах соседних строк, причем предложение равно строке. При повторяющихся первых словах остается меньше простора для свободной расстановки остальных слов: Над горной долиной - мерцанье./ Над горной долиной - светло./ Как всяких забот отрицанье./ В долине почило село. /Н.Рубцов. В горной долине/. Однотипное оформление начала предложений, усиленное лексическим повтором, придает

Большую стилистическую значимость каждой части предложений, последовательное соположение которых также создает логическую градацию, где каждое последующее сообщение является более выразительным, чем предыдущее.

Анализ материала показал, что ряд предложений, охваченных полным параллелизмом в стихотворных текстах, являющихся фрагментом текста, не может быть бесконечно длинным.

В большей степени в поэзии распространены различные виды частичного параллелизма. Повторяющиеся конструкции редко бывают полностью идентичны, обычно они варьируются, в результате чего возникает сложный узор совпадений и несовпадений, тождеств и различий, причем несовпадения незначительны. Это связано с тем, что ритмико-синтаксическая организация стихотворных текстов характеризуется симметричностью, то есть предложения равны строке /ритмические и синтаксические границы совпадают/.

Активность параллельных синтаксических конструкций в стихотворных текстах обусловлена специфической организацией описаний перечислительными рядами.

Широко представлены разные виды этого приема: контактный, дистантный, полный, неполный, обратный параллелизм. Особенно распространены в стихотворных текстах различные виды частичного параллелизма.

Для стихотворных текстов характерно совмещение параллелизмов и лексических повторов.

Использование параллелизма в стихотворных текстах имеет специфику, обусловленную структурой стиха: "корпус" параллельных конструкций увеличивается в результате воздействия строчной структуры стиха на синтаксис.

Литература

1. Арнольд И.В. Стилистика декодирования. Л.: Просвещение, 2012. – 303 с.
2. Лотман Ю.М. Анализ поэтического текста - Л.: Просвещение. 2017. – 271 с.

УДК 808.2:801.541.

Лексическое поле цвета

Шумейко Н.Е., к.ф.н., доцент,
Кызылординский университет
«Болашак» (г.Кызылорда)

Түйіндеме

Мақалада тілдің семантикалық құбылыстарының маңызды мәселелері қарастырылады. Автор сөздің лексекалық мағыналарының жоғалу сатыларына талдамалар жасаған.

Abstract

This article is devoted to the significant problem of dissimantization of language units. Analiging the language material the author describes the levels of disappearance of lexical meanings of the language units in the process of nomination.

Одна из задач лексической семантики, как уже говорилось, состоит в описании системы лексических значений. В процессе такого исследования устанавливаются отношения между значениями различных слов. Значение слова при таком подходе определяется не как самостоятельная единица, а как совокупность отношений с другими значениями.

Одной из форм частичного решения этой задачи является описание отдельных семантических полей. Термин «поле» подразумевает прежде всего обширность и аттракцию (тяготение друг к другу) абстрактных (элементарных) семантических элементов. Понятие семантического поля было введено в работах немецких лингвистов Й.Трира и Г.Ибсена в первой половине 20 века. Особый вклад в теорию семантического поля внес немецкий лингвист Л.Вайсгербер. Семантическим полем называется множество наименований, объединенных общностью содержания, или говоря

более конкретно, имеющих общую часть в толковании. По этой части семантическое поле и получает название. Так, можно говорить о семантическом поле родства, движения, чувств, еды, посуды и т. д.

Использование семантических полей как метода описания лексики связано с идеей разбиения лексики на различные лексические группы, представляющие собой самостоятельные подсистемы. В 19 в. сходные идеи высказывал русский филолог М.М.Покровский.

Ключевыми в описании семантического поля считаются понятия интегрального и дифференциального признаков.

Для семантического поля определяется некий смысл, общий для всех единиц данного поля, который называется интегральным семантическим признаком. Его можно считать конституирующим, так как, по существу, именно этот признак и создает семантическое поле. В состав данного семантического поля в принципе должны быть включены все единицы, которые обладают данным смыслом, т.е. включают его в свое толкование.

Кроме того, для семантического поля характерны дифференциальные признаки. Как правило, под дифференциальными признаками понимаются те смыслы, которые присущи лишь части единиц и с помощью которых значения наименований данного семантического поля могут быть различены. Иначе говоря, семантическое поле не просто набор единиц с интегральным компонентом, но и семантические отношения между ними.

Лексико-семантическое поле цвета – структура, состоящая из иерархически соподчиненных элементов и вертикальных отношений между ними. Идентификатором, интегрирующим эту совокупность языковых единиц, является абстрактное обобщенное понятие, заключенное в слове цвет. Оно занимает вершинное положение в иерархии смысловых элементов.

Вся совокупность номинаций в этой лексической парадигме имеет постоянную доминанту, неизменную понятийную величину. Цветовое поле предусматривает иерархическое восхождение от конкретного к абстрактному. Вершиной восхождения является абстрактное понятие с большим семантическим объемом, но меньшим содержанием. В движении от абстрактного (вершины поля) к конкретному малосодержательное понятие пополняется различными компонентами лексического характера, что опозиционирует их друг другу.

Абстрактное понятие, заключенное в слове цвет, имеет меньшее содержание (чем, к примеру, в слове синий, представляющему конкретный цвет). В то же время идентификатор поля «цвет» обладает значительно большим семантическим объемом. Величина семантического объема служит определением степени абстракции. Обозначения всех конкретных оттенков вместе с

абстрактной семой «цвет», включая дифференциальный признак каждого оттенка, составляет одно поле.

Составляющие данного поля находятся в вертикальных отношениях и связях. Для цветового, как и для любого лексического объединения, характерен такой охват входящих единиц, для которых не обязательны словообразовательные связи, зримые в силу корневого тождества. Семантика цвета может быть представлена целым рядом связанных друг с другом эпидигматическими отношениями между единицами, под которыми понимается обусловленность одного значения другим, независимо от того, выраженной или невыраженной является эта обусловленность. Поле – это структура с отношениями полного включения между верхними и нижними уровнями иерархии.

Как было сказано выше, вся совокупность слов интегрируется обобщающим понятием «цвет», самым высоким в иерархическом смысле.

Необходимо отметить (в связи с особенностью семантики) возрастающую роль слова цвет в служебной функции (ср.: цвета цвета кофе, цвета абрикоса, хурмы, цвета доллара, цвета бордо, цвета хаки). Ограниченное содержание позволяет ему выполнять функцию морфокомпонента и вступать в лексические соединения с неограниченным количеством единиц, в семантической структуре которых имеется таутосема цвета. В связи с тем, что в обобщающем понятии цвет нет лексических сем (пустые клетки), это место свободно для заполнения конкретными компонентами цвета, содержащимися в другом слове. Данное широкозначное слово в этой функции можно назвать грамматическим «сгустком», носителем идеи признаковости, грамматической составляющей языковой единицы. Лишенный какой бы то ни было конкретности, обладая самым общим значением, носитель идеи признаковости отличается способностью вбирать в свое содержание, дополнять его лексической составляющей, заключенной в другом слове, однако содержащей таутосема «цвет».

Таким образом, механизм порождения номинации цвета таков: неограниченные способности идентификатора поля легко позволяют входить в союз с существительными. Вступая в лексическое соединение с существительным, идея признаковости получает необходимые конкретные семы, лексическую составляющую, заполняя «пустые» клетки, «окутывая» их признаковой семантикой качественности. Возникает поляризованная структура с разведенными грамматической и лексической составляющей семантики. Сказанное подтверждает большую фразеобразовательную способность идентификатора поля, выраженного именем существительным в форме родительного падежа единственного числа.

Цветовое поле разделяется на группы по цвету. Это уже другой уровень структуры поля. Идентификаторов второго уровня по количеству больше: белый, черный, красный, желтый и др. Каждое из вышеназванных слов возглавляет отдельную группу, занимая вершинное положение. Сема конкретного цвета объединяет наименования в одну ЛСГ, что отличает весь арсенал группы от других в ряду подобных объединений.

Каждая ЛСГ может в свою очередь подразделяться на подгруппы.

Парадигматические отношения в системе поля представлены и синонимическими отношениями между номинативными единицами, которые образуют пары синонимов (ср.: черный – черно-вороненый), либо создают синонимические ряды различной величины (ср.: кумачовый - пунцовый – алый – маково-алый – кроваво-алый – кроваво-красный - красный – вино-красный – свекольно-красный – пурпурно-красный – свекольно-красный – томатно-красный - багровый – багряный - цвета мака – цвета огня – цвета крови – пламенный - огненно-пламенный – пламенно-алый - огненный - пурпурный – коралловый – помидорный ... и др.

Вместе с тем для семантического поля можно указать ряд опознавательных признаков: 1) обширность, 2) смысловая аттракция, 3) целостность, 4) упорядоченность, 5) взаимоопределяемость элементов (каждый элемент поля «прилегает» к соседям), 6) полнота, 7) размытость границ, 8) непрерывность.

Литература

Денисов П.Н. Лексика русского языка и принципы её описания. – М., 2020.-119 с.

Комлев Н.Г. Компоненты содержательной структуры слова. – М., 2019.- 192 с.

Кузнецова Э.В. Метод ступенчатой иденсификации в описании ЛСГ слов. // проблемы моделирования языка : учен.записки тартуского университета / Ред. Х.Рятсеп.- Тарту, 1969.- Вып.3.- Ч.2.- 85-92 с.

Фрумкина Р.М. Цвет, смысл, сходство. – М., 2004.-286 с.

Щур Г.С. Теория поля в лингвистике.- М., 2015.-164.с.

Шумейко Н.Е. Семантическая структура и особенности функционирования номинативного ряда // Язык и культура.- Киев, 2004. – 128-136 с.

Нұрсұлтанқызы Жазира,
ф.ғ.к., доцент,

Абат Үміт Ақниетқызы,
магистрант,

Қызылорда «Болашақ» университеті
(Қызылорда қаласы)

Резюме

Важнейшее достижение современной когнитивной лингвистики состоит в том, что язык уже не рассматривается «в самом себе и для себя», он предстает в новой парадигме с позиции его участия в познавательной деятельности человека. Объектом статьи является – концепт. Концепты представляют собой концентрат культуры и опыта народа. Данная статья посвящена исследованию концепта «Женщина» в казахской речевой культуре согласно представлению его в пословицах и поговорках.

Abstract

The most important achievement of modern cognitive linguistics consists that language isn't considered any more «in itself and for itself», it appears in a new paradigm from a position of its participation in informative activity of the person. The object of our article is the concept. Concepts represent a concentrate of culture and people experience. This article is devoted to concept research «Woman» in the Kazakh speech culture according to its representation in proverbs and sayings.

Тіл арнаулы «еркектік» және «әйелдік» болып бөлінбесе де, олардың сөйлеу әрекетіндегі мінез-құлқына қарай айырмашылықтар байқалады. Антропоцентрилік парадигмадағы гендерлік лингвистика қоғамдағы гендерлік рөлдермен астасып, ұлттық-мәдени ерекшеліктермен, халықтың әдет-ғұрпы, салт-дәстүрі, наным-сенімдерімен тығыз байланыста қарастырылуды қажет етеді.

ТМД елдерінде көптеген гендерлік топшылаулар, ой-тұжырымдар, зерттеу еңбектер жарық көрді. Атап айтсақ, Е.М.Бакушева ерлер мен әйелдер тіліндегі эмоционалдық мәселесін қозғаса, Г.Вэшле ерлер мен әйелдердің мамандығына, кәсібіне байланысты тілдік ерекшеліктерін қарастырады. Е.Г.Голян ауызекі сөйлеу тіліндегі ерлер мен әйелдердің айырмашылығын зерттесе, Д.О.Добровольский гендерлік зерттеулердегі феминистік идеологияның критерийлері мен ғылымилығы жөнінде сөз қозғайды. Е.А.Земская әйел тілі мен еркек тілінің функционалдық қызметін

анықтаса, А.В.Кирилина гендерлік лингвистиканың даму жолдарын, орыс паремиологиясындағы әйел дауысын, гендерлік стереотиптер туралы жан-жақты талдау жүргізді.

Дж.Лакофф гендерлік лингвистиканың когнитивтік семантикамен байланысын қарастырса, Н.А.Красавский паремиологиядағы әйел образының бейнесін анықтайды. Зерттеушілер өз еңбектері арқылы гендерлік бағытты дамытты. XX ғасырдың 60-шы жылдарынан бастап гендерді лингвистикамен байланыста қарастырған ғылыми зерттеулер жарық көре бастады. Зерттеуші А.В.Кирилина өз еңбектерінде «гендер» және «жыныс» ұғымдарын ажыратып берді: «Гендер (социальный или социокультурный пол) не является языковой категорией, но его содержание может быть раскрыто путем анализа структур языка, что объясняет востребованность лингвистической компетенции для изучения культурной репрезентации пола» [1,133]. XX ғасырдың 80-шы жылдарынан бастап гендерлік зерттеулерге арналған еңбектер көбейе түсті. Тіл білімінде жыныстарға қатысты сөйлеу үлгілерін зерттейтін ғылым – гендерлік лингвистика пайда болды. Гендерлік лингвистика теориясын, әдістемесін талдап-түсіндіруде батыс лингвистері Дж.Лакофф, Д.Спендер, О.Есперсон, орыс лингвистері А.В.Кирилина, М.А.Китайгородская, Н.Н.Розанова елеулі үлестерін қосты.

Қазақ тіліндегі гендерлік факторды зерттеу тарихи сипатқа ие. Гендер факторы қазақ ағартушы, зиялыларының еңбектерінде де жиі ескеріліп отырған. Қазақ гендерлік лингвистикасының негізін қалаушы көрнекті ғалым, тұңғыш профессор Қ.Жұбанов әртүрлі халықта әйелдер тіліне тән ерекшеліктер болатынын көрсеткен. Қ.Жұбановтың еңбектерінде әйел тілінің спецификалық ерекшеліктеріне баса назар аударылған. Қ.Жұбанов «Күншығыстағы әйелдер тұрмысы ерекше жағдайда болғандықтан, әйелдерге арнаулы түрлі әдет-ғұрып өзгешеліктері мұнда жиі ұшырайды. Сол әдет-ғұрып өзгешеліктерінің бірі – осы күнге шейін Кавказда армян, грузин, түріктер арасында сақталған әйелдердің ым тілі. Жаңа түскен келіншек қай жерде бір айға, қай жерде бір жылға шейін ата-енесімен дыбыстап сөйлеспейді, ымдап сөйлеседі. Бұл тілді армяндар «нашнауар» дейді. Нашнауар сондай бай, сондай дыбыс тілінен еш кемдігі жоқ сияқты. Мұндай, әйелдерге ғана арнаулы, жүйелі болмаса да, әйел тілінің өзгешелігі қазақта да жоқ емес. Сол өзгешеліктердің бірі – әйелдерде ғана болатын «ернін шығару» (кеміткенде), «бетін шымшу» (ұятсынғанда), «аузын шылып еткізу» (таңданғанда), «аузын быртылдату» (кекеткенде). Бұлар әйелдердің специфик тілі болып табылады», - дейді [2,41].

Кейінгі уақытта отандық тіл білімінде гендерлік тұрақты тіркестердегі әйел лексемасын қарастырған А.Смайловтың зерттеу

еңбегінде [3], қазақ әйелінің қоғам өміріндегі, ұлттық мәдениеттегі рөлі мен орнын сипаттайтын тілдік деректерді лингвомәдени бағытта айқындап, әйел концептісінің лексика-семантикалық, концептуалдық мазмұнын аялық білім деңгейі тұрғысынан түсіндірген А.Байғұтованың кандидаттық диссертациясында [4], әйел қолөнеріне байланысты атаулардың этнолингвистикалық сипаты мен ономасиологиялық негіздерін жан-жақты зерттеп, әйел қолөнеріне қатысты атаулардың табиғатын тілдік және тілдік емес факторлар арқылы анықтап, оның ұлттық сипатта қалыптасуы мен рухани-мәдени өмірдегі орнын, этномәдени мазмұнын қарастырған А.Әлімжанова [5] еңбектерінде қарастырылған.

«Әйел» концептісі барша халыққа ортақ концепт болғанымен, әр халықтың менталитетіне, дүниетанымына орай оның концептосферасы айқындалып отырады. Әйел затына байланысты қазақ тілінде көптеген мақал-мәтелдер кездеседі. Әйел атаулыны сипаттауда оның жас ерекшелігі, отбасындағы орны, әлеуметтік орны, туыстық байланысына қарай атаулары да әртүрлі лексемалармен беріледі. Мысалы, «әйел» концептісінің туыстық қатынастар аясына қыз, келін, ана, жеңге, абысын, ене лексемалары еңсе, қоғамдағы әлеуметтік орнына орай бәйбіше, тоқал, жесір лексемалары қолданылады. Ал жас ерекшелігіне орай қыз (бойжеткен, қалыңдық, келін, келіншек), әйел (жұбай, жары, қосағы), бәйбіше (тоқал, жесір), кемпір (әже, кейуана) ұғымдарын жатқызамыз.

Мейірімділік, қайырымдылық, жанашырлық, қамқорлық сияқты қасиеттер ғалымның тілдік бейнесіндегі ана образын сипаттайды.

«Әйел – ана» когнитивтік моделі аясына: Ана болған дана болады; Ананың алақаны – балаға айдынды қоныс; Мылқаудың тілін анасы біледі. Ананың сүйген жері отқа күймейді, оқ та тимейді; Ана жақсылығын ауырсаң білерсің; Ақ жаулығы ананың – ақ көрпесі баланың; Ананың басқан жерінде пейіш бар; Ана баласын арыстанның аузынан алады; Анасыз үй – панасыз; Ағайынның алтын сарайынан, Ана сүтін ақтамағанды ешкім мақтамайды; Анаңа ауыр сөз айтпа, атыңа ауыр жүк артпа т.б. мақал-мәтелдер енеді.

«Әйел – үйдің берекесі» когнитивтік моделі. Ғаламның тілдік бейнесінде «жақсы әйел» ер адамның жақсы қасиеттерін асырып, жаман қасиеттерін жасырып, отбасының түтінін түтетіп, үйдің берекесін, ырысын молайтатын жан екені сипатталады. Әйел – үйдің көркі, Еркек – түздің көркі; Әйел – үйдің ажары; Үйді қырық еркек толтыра алмайды, Бір әйел толтырады; Әйел – үйдің ұйытқысы; Әйел – үйдің қазығы. Әйел өлсе, үйің кетеді, басыңнан күйің кетеді; Еркек үйдің иманы, әйел үйдің жиғаны.

«Әйел – адал жар» когнитивтік моделі. Дүниенің гендерлік бейнесінде әйелге отбасы ұйтқысы ретінде берілген ерекше орын паремиологиялық бірліктерде жиі кездеседі. Ер адамды ер етіп, ел

ішінде атағын асқақтатып, оның отбасының түтінін түтетіп, жақсысын асырып, жаманын жасыратын да әйел екені сипатталады. Төменде келтірілген мақал-мәтелдер «әйел» концептісіне жағымды коннотация үстейтін ұғымдар әртүрлі тілдік қолданыстар арқылы суреттелгенін көрсетеді. Жақсы әйел басындағы бағың, астындағы тағың; Ер жолдасы – қатыны, Ақ жаулығы болмаса; Жақсы әйел – теңі жоқ жолдас, Түбі жоқ сырлас.

«Әйел – үлгі» когнитивтік моделі. Жақсы әйел жарының жақсысын асырар, жаманын жасырар; Жақсы әйел – үй дәулеті, Жақсы шапан – той дәулеті;

Дүниенің паремиологиялық бейнесінде әйел бейнесін сипаттайтын жақсы-жаман қасиеттер қатар қолданылып, «әйел» концептісі төңірегінде жүйеленген ассоциативтік өрісін көруге мүмкіндік береді: Жақсы әйел – зейнет, жаман – әйел бейнет; Жақсы әйел жаман еркекті түзетеді; Атың жақсы болса – пырағың, Қатының жақсы болса – шырағың; Жақсы әйел жаныңды марқайтады, Жаман әйел ерте қартайтады; Жақсы әйел жаман еркектің басын хан қылады, Жаман әйел жақсы еркектің басын даң қылады; Денің сау болса – бір бақыт, әйелің жақсы болса – мың бақыт; Жақсы әйел – жігітке біткен бақ, Жақсы жер, жайлы қоныс – алтын тақ; Жақсы әйел өміріңді ұзартады, Жақсы әйелдің қолы ұзын, Жаман әйелдің тілі ұзын.

«Жаман әйел» когнитивтік моделі. Ғаламның тілдік бейнесінде «Жаман әйел» стереотиптік үлгісін беретін мақал-мәтелдер «әйелі жаман болса еркектің қадірі кетіп, ел алдындағы абыройы түседі» деген ой тұжырымдайды: Қатыны жаман – ер азар, Қарашасы жаман – хан азар; Қатының жаман болса, кісі алдында тіл қатпа; Атың жаман болса, сатып құтыларсың, Қатының жаман болса, қайтып құтыларсың?; Ер жігітті қартайтатын үш нәрсе бар: шабан ат, жаман қатын, өтпес пышақ; Қатының жаман болса, Арманың кетер. Қапа-қасіретпенен заманың кетер!

«Жаман әйел» стереотиптік үлгісін танытуда мынадай қасиеттер айрықша сипатталады:

еріншектік: Еріншек қатынның етегі жыртық, Ерке қатынның еріні тыртық; Еріншек әйел опа жағады, Ерінбес әйел еңбек табады;

салақтық: Салақ қатын тұтқышқа жарымас; Салақ қатынның үйінен сабақты ине табылмас; Салақ қатынның етін құрт жейді, Терісін ит жейді; Тазалығы қатынның тарағынан белгілі;

олақтық: Олақ қатын оймақшыл, салақ қатын сауықшыл; Олақ қатынның пісірген сүті іріп кетер, илеген терісі шіріп кетер; Үш күндігін ойламаған әйелден без; Жанбаса – отын жаман, Жаға алмаса – қатын жаман;

ұрысқақтық, жеңіл ауыздық: Жақсы әйелдің қолы ұзын, Жаман әйелдің тілі ұзын; Қатының шайпау болса, кісі алдында тіл қатпа;

айлакерлік: Әйелдің күші аз, айласы көп; Бұлт шығып жаңбыр жаумай елді алдайды, Әйелдің айлакері ерді алдайды; Бір қу байтал, екі айғырды аш қалдырады; Бір әйелдің айласы қырық есекке жүк болған; Хан жарлығынан қатын жарлығы күшті;

ұятсыздық: Ұятсыз әйел – тұзсыз ас; Шыққан даудың себебін әйелден ізде;

арсыздық: Арсыз әйел зәрін шашады, Бәрін сатады. Абыройын ашады;

Қазақ дүниетанымында әйелдерді еркектерден бір саты төмен санаған. Осыған орай шөпжелкен, шүйкебас, салпы етек, төмен етек сияқты лексемалар да қалыптасқан.

«Әйел» концептісін қалыптастыратын мақал-мәтелдер «Әйел-ана», «Әйел-шеше», «Әйел-қыз», «Әйел-келін», «Әйел-тоқал», «Әйел-жесір», «Әйел-қатын» образдарын топтай келіп, олардың әрқайсысына тән гендерлік белгілерді жинақтап көрсетеді. **«Әйел-жесір»** когнитивтік моделі. Көптеген мақал-мәтелдер жесір әйелдің гендерлік бейнесін сипаттайды. Қазақ халқы жесірін жылатпаған, басқа руға, жерге көшуіне рұқсат бермеген. Осыдан келіп, Әйел ерден кетсе де, елден кетпейді; Жесір қатын – жел буаз; Әйелдің ақылын жесірінде көр, баланың ақылын жетімінде көр деген сияқты мақал-мәтелдер пайда болған.

Қорыта келгенде, тіл – этностың өмірінен, оның мәдениеті мен тарихынан, дүниетанымынан, менталитетінен хабар беріп отырады. «Әйел» концептісін қалыптастыратын мақал-мәтелдерден әйел бейнесінің ұлттық табиғаты жан-жақты ашылады. Қазақ тіліндегі «Әйел» концептісін қалыптастыратын мақал-мәтелдер образ жасауда, ұлттық танымның ерекшелігін көрсетуде, ұлттық дүниетанымды беру мақсатында, этнос болмысын, таным-түсінігін әр қырынан көрсетуде мол ақпарат береді.

Әдебиет

1. Кирилина А.В. Язык и гендер. - М.: Языки славянской культуры, 2005. -624 с.

2. **Жұбанов Қ. Қазақ тілі жөніндегі зерттеулер.** -Алматы: Ғылым, 1999. –581б.

3. Смайлов А. «Әйел» концептісін қалыптастыратын тұрақты тіркестердің лингвомәдени сипаты. Филол.ғыл.канд.дисс.автореф. – Алматы,2008. -25 б.

4. Байғұтова А. «Қазақ әйелі» концептісінің этномәдени сипаты. Филол.ғыл.канд.дисс. –Алматы, 2008. -143 б.

5. Әлімжанова А. Қазақ тіліндегі әйел қолөнеріне байланысты халықтық лексиканың этнолингвистикалық сипаты. Филол.ғыл.канд.дисс. –Алматы, 2008. -24 б.

ӘОЖ 37.016 : 811.581 : 004

**Қытай тілін оқытуда сандық платформаларды қолданудың
маңыздылығы**

Нурмагамбетова Л.К.,
магистр, оқытушы,
Айтжан А.Ғ., ПД-22 оқу
тобының білім алушысы,
Қызылорда Болашақ университеті
(Қызылорда қаласы)

Резюме

Статья посвящена исследованию использованию цифровых платформ в овладении иностранными языками, что является одной из важнейших составляющих профессионализма будущего специалиста.

Авторы проанализируют возможность формирования коммуникативной компетентности при использовании цифровых образовательных платформ для изучения китайского языка как иностранного.

Abstract

The article is devoted to the study of the use of digital platforms in mastering foreign languages, which is one of the most important components of the professionalism of a future specialist.

The authors will analyze the possibility of forming communicative competence when using digital educational platforms to learn Chinese as a foreign language.

Цифрлық сауаттылық - бұл адам өмірінің барлық салаларында цифрлық технологияларды сенімді, тиімді қолдануға дайындығы және қабілеті. Шет тілдерін цифрлық оқытудың танымал болуымен көптеген оқытушылар гаджетизация дәуірінде өскен студенттердің жаңа буынына бейімделуге мәжбүр. Ақпараттық-коммуникациялық технологиялар заманауи білім беру технологияларымен бірге әртүрлі білім беру мақсаттарын, сондай-ақ цифрлық білім беру ортасында оқыту әдістерін іске асыруға арналған құралдардың жаңа жиынтығын қалыптастырды.

Қытай тілін шет тілі ретінде үйрену үшін цифрлық білім беру платформаларын пайдалану кезінде коммуникативті құзыреттілікті қалыптастыру мүмкіндігін талдау басты мақсат болып табылды. Мақаланы жазу барысында практикалық нәтижелерді жеткізу үшін ғылыми әдебиеттерді талдау мен сипаттау әдістері қолданылды. Зерттеу барысында біз келесі қорытындыларды жасадық. Біріншіден, цифрлық ресурстарды тек цифрлық ортада ғана емес, сонымен қатар нақты өзара әрекеттесуде де қарым-қатынас дағдыларын игеру үшін пайдалану. Жазбаша мәтіндер, жест - ишаралар, айналадағы

адамдардың жүздері, аудиовизуалды және графикалық материалдар-мұның бәрін коммуникативті құзыреттілік элементтеріне жатқызуға болады. Екіншіден, Moodle сияқты платформаны пайдалану білім беру процесінде оқытушылар мен студенттердің өзара әрекеттесуіне көмектеседі. Әлемнің кез келген нүктесінен қол жетімділік, сайттың ыңғайлылығы мен қарапайымдылығы ақпарат алмасуды жеңілдетеді.

Қытай тілін үйрену жаһандандудың дамуымен бүкіл әлемде танымал бола бастады. Көптеген Адамдардың Азия мәдениетіне деген қызығушылығының артуы көптеген шетелдік студенттерді Қытай тілін өз елдерінде оқыту немесе Қытайлық инвесторлармен жұмыс жасау мақсатында оқуға итермеледі. Қытай тілі сабақтарының негізінде студенттерге бір-бірімен қарым-қатынас жасауға және тілдік құзыреттілікті меңгеруге көмектесуге көбірек мүмкіндік беру мақсаты жатыр. Сондықтан студенттер мен оқытушылар арасындағы қарым-қатынас ұлттық мәдени ортаны түсінуге негізделуі керек [3].

Кәсіптік білім берудің өсіп келе жатқан академиялануы қазіргі заманғы білім берудің дуальды жүйесіне ғана емес, жаңа талаптар қояды. Әрбір білім беру жүйесі студенттерге білім беру, танымдық, ақпараттық, құндылық-семантикалық, коммуникативтік және т.б. қамтитын тартымды онлайн оқыту форматында барлық қажетті құзыреттерді қамтамасыз ете алуы керек. Дәл осы жерде жаңа цифрлық оқыту технологиялары маңызды рөл атқара алады. Әрине, оқыту мен оқытудың дәстүрлі (мүмкін сәл өзгертілген) формалары әлі де маңызды болады, бірақ көптеген жоғары оқу орындары өз қажеттіліктері үшін цифрлық кеңістікті игеруге тырысуда. Мысалы, О. Я. Дигтяр студенттерді оқыту процесінде кітапханалар мен білім беру порталдарының мүмкіндіктерін пайдаланудың тиімділігін қарастырады [2, 159б.].

Бұл жағдайда Moodle идеалды цифрлық білім беру платформасына айналады. Оның әлеуеті оқушының бір нәрсені жасау, басқа студенттермен қарым-қатынас жасау арқылы үйренетіндігінде көрінеді, яғни.оның жұмысы шынымен де белсенді және шығармашылық [1]. Moodle мүмкіндіктері төменде талқыланады.

Біріншіден, бұл цифрлық платформа студенттер арасында ақпарат алмасу үшін пайдаланылатын жабық топтар құруға мүмкіндік береді. Бұл топтардың ішінде олар белгілі бір тақырыптар бойынша ақпарат алмасады, әртүрлі сұрақтарға жауап береді және бір-біріне қолдау көрсетеді. Форумдар негізінен формальды оқыту модульдері мен блоктарынан басқа бейресми ақпарат алмасу үшін қолданылады.

Екіншіден, Moodle студенттерді смартфон мен планшетте оқыту мүмкіндігін білдіреді, ал олар орналасқан жері мен уақытына қарамастан, қажет болған жағдайда әртүрлі құрылғылар арқылы білім көздеріне қол жеткізе алады. Бұл ситуациялық, белсенділікке негізделген оқытуға мүмкіндік береді. Сондықтан біз шетелдік

студенттерге Қытай тілін оқытуда қолдануға болатын келесі тапсырмаларды ұсына аламыз.

Мысалы, осы жүйеде ұсынылған дәріс толыққанды цифрлық білім беру платформасын енгізуге үлкен мүмкіндіктер береді. 4-сабақ "Жоспарлау" сабақта сабақта да, сыныптан тыс жұмыстарда да жүзеге асырылуы мүмкін оқытудың тиісті формаларын жүргізу алгоритмдерін ұсынады: сұрақтары бар мәтін, тесттер. Оқу процесінде проблемалық-ізденушілік сипаттағы тапсырмаларды қолдану оқушылардың танымдық белсенділігін едәуір арттырады.

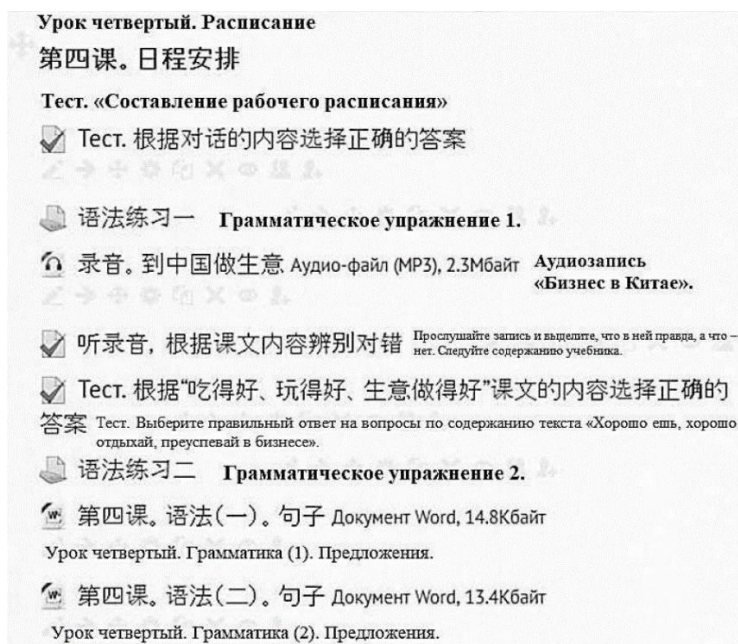

Урок четвертый. Расписание
第四课。日程安排

Тест. «Составление рабочего расписания»
Тест. 根据对话的内容选择正确的答案

语法练习一 Грамматическое упражнение 1.

录音。到中国做生意 Аудио-файл (MP3), 2.3Мбайт Аудиозапись «Бизнес в Китае».

听录音, 根据课文内容辨别对错 Прослушайте запись и выделите, что в ней правда, а что – нет. Следуйте содержанию учебника.

Тест. 根据“吃得好、玩得好、生意做得好”课文的内容选择正确的答案 Тест. Выберите правильный ответ на вопросы по содержанию текста «Хорошо есть, хорошо отдыхай, преуспевай в бизнесе».

语法练习二 Грамматическое упражнение 2.

第四课。语法(一)。句子 Документ Word, 14.8Кбайт
Урок четвертый. Грамматика (1). Предложения.

第四课。语法(二)。句子 Документ Word, 13.4Кбайт
Урок четвертый. Грамматика (2). Предложения.

1 сурет-Қытай тілін оқытуға арналған MOODLE интерфейсі

Теориялық тұрғыдан студенттер қарапайым терминдер мен ұғымдармен танысады және дидактикалық карталарды қолдана отырып, әңгімелер, рөлдік ойындар, спорттық ертегілер, ашық ойындар кезінде бұл білімді іс жүзінде алады. Мұндай сабақтар іс жүзінде шетелдік студенттерді Қытай мәдениетінің ерекшелігіне арнауға көмектеседі.

Бұл цифрлық платформа студенттерді жекелендірудің жоғары деңгейімен сипатталады. Ол студент туралы профильдік ақпаратқа (білім деңгейі, оның үлгерімі туралы мәліметтер және т.б.) негізделген.), содан кейін барлық жеке қажеттіліктерді ескеретін білім беру ұсынысы жасалады.

Moodle білім беру жүйесін халықаралық ұйымдардың қажеттіліктеріне және біздің заманымыздың проблемаларына бейімдеу құралы ретінде пайда болады. Оның бірегейлігі бүгінгі оқу үдерісіне тұтас көзқараста жатыр. Ол 21 ғасыр студенті меңгеруі тиіс коммуникативтік құзыреттілікке, сондай-ақ осы құзыреттілікті қалыптастыруға көмектесуге бағытталған білім беру үдерісіндегі инновацияларға назар аударуды біріктіреді.

Мұғалімдер студенттерге Шетелдік студенттерді оқыту процесінде Қытайлықтар мен өз мәдениеттерінің арасындағы айырмашылықтарды түсінуге мүмкіндік беруі керек [5]. К.Е. Пак атап өткендей, студенттердің көпшілігі Қытай Тілін "белгілі бір нақты қажеттіліктерге сүйене отырып үйренеді, бұл сөздік қорын оқытудың өмірлік жағдайларға жақын болуын талап етеді" [4, 172 б.]. Тіл үйренушілер өздерінің бақылау қабілеттерін дамытып, оқуға деген қызығушылықтарын одан әрі арттыра алады.

Қорыта айтқанда, шет тілін үйрену кезінде шетелдік студенттер тек айтылымға, грамматикаға, лексикаға және идиомаларға ғана емес, сонымен қатар ана тілінде сөйлейтіндердің заттарға қалай қарайтынына, әлемді қалай бақылайтынына, өз тілін қалай қолданатынына ерекше назар аударуы керек. Бұл олардың коммуникативті құзыреттілігін арттыруға және мәдени айырмашылықтардан туындаған коммуникациялық кедергілерді жеңуге көмектеседі.

Moodle цифрлық платформасы студенттердің іс-әрекетін ұйымдастыру арқылы олардың коммуникативтік дағдыларын дамыта алады, бұл оларға тек білім беруге ғана емес, сонымен қатар жұмыс процесі туралы ақпаратпен бөлісуге, талқылауға және басқа адамдармен қарым-қатынас жасауға мүмкіндік береді.

Әдебиет

1. Антонова Д.А. Цифровая трансформация системы образования. Проектирование ресурсов современной цифровой образовательной среды как одно из основных ее направлений / Д.А. Антонова // Вестник Пермского государственного гуманитарно-педагогического университета. — 2018. — 14. — с. 5-37.

2. Дигтярь О.Ю. Межкультурная коммуникативная компетенция при обучении иностранному языку в высшей школе: новые реалии / О.Ю. Дигтярь // Мир науки, культуры, образования. — 2022. — 1 (92). — с. 157-160.

3. Чжунной М. Культурные аспекты в преподавании китайского языка как иностранного / М. Чжунной // Общество: социология, психология, педагогика. — 2019. — 5. — с. 73-76.

4. Пак К.Е. Методика обучения лексике китайского языка как иностранного / К.Е. Пак // Восточный ренессанс: Инновационные, образовательные, естественные и общественные науки. — 2021. — 1. — с. 170-177.

5. Чупина И.П. Цифровые платформы в образовательном процессе: плюсы и минусы / И.П. Чупина, Н.И. Зырянова // Журнал прикладных исследований. — 2021. — Т. 4. — 3. — с. 24-28.

УДК 516.65.54. (574)

**Из этнографических заметок о казахах
в наследии А.Артемьева**

Мукашева А.О.,
старший преподаватель,
ЮКУ им. М.О. Ауэзова (г. Шымкент)

Түйіндеме

Автордың бұл басылымында қазақ халқының дәстүрлі тұрмыс-тіршілігі, тұрмысы мен мәдениетінің ерекшеліктері, діни наным-сенімдері, шаруашылығы, бала тәрбиесінің ерекшеліктері, сондай-ақ жергілікті байырғы тұрғындар арасындағы рухани-мәдени қарым-қатынастар тарихы сипатталады. Автор мүмкіндігінше қазақ халқының тарихы мен этнографиясының сан қырлы аспектілерін жүйелі түрде талдауға талпынған.

Abstract

This publication by the author highlights the features of the traditional way of life, life and culture of the Kazakh people, religious beliefs, economy, features of raising children, as well as the history of spiritual and cultural relationships between the local indigenous inhabitants of the Turkestan region and neighboring peoples. The author, as far as possible, attempted a systematic analysis of the multifaceted aspects of the history and ethnography of the Kazakh people.

Провозглашение независимости Республики Казахстан, рост национального и духовного самосознания народов Центральной Азии, создали благоприятные предпосылки для восстановления исторической памяти, глубинных корней и прошлого того или иного народа. Независимый Казахстан на современном этапе общественно-экономического развития твердо идет по пути глубинного и духовного обновления. При этом первостепенное значение придается учету особенностей традиционного уклада жизни, быта и культуры тюркских народов, восстановлению ранее фальсифицированных и искаженных страниц национальной истории.

Планомерное и поступательное исследование истории и этнографии народов Центральной Азии началось после завоевания ее территории царской Российской империей. Объектом исследования дореволюционных российских исследователей выступают флора и фауна, климат и рельеф, реки и озера, растительный и животный мир, традиции, обычаи и обряды, нравы, менталитет, религиозные верования народов Центральной Азии.

Многие видные дореволюционные российские исследователи

внесли весомый вклад в изучение туркестанской научной мысли. Знание языка, психологии, традиций, обычаев и обрядов местных народов Туркестана, позволило российским исследователям в реальном ракурсе восстановить истинную историческую панораму прошлого.

Немалый вклад в изучение истории и этнографии народов Туркестана внес известный дореволюционный российский исследователь А.А.Артемьев. В его публикациях освещены многогранные стороны жизни, быта и культуры казахского народа. В своей статье « Народы России» этнографические очерки, автор в живописной форме отразил особенности образа жизни, быта и культуры, хозяйства, занятия, верований кочевых казахов.

Так, например, характеризуя хозяйственную деятельность кочевников, автор замечает, что: « Жизнь киргизов из поколения в поколение, обуславливалась средствами их существования – скотом. Скот дает им пищу, одежду, материал для жилища и деньги. Понятно, что киргиз привык ценить свой скот наравне с жизнью, и что даже и мерой служит ему тот же скот. Скот и у них везде на первом месте» [1, с. 333.]

Из выше приведенной цитаты автора, вытекает следующий вывод, что скот как главный источник пропитания кочевых казахов, занимал главенствующее место в традиционном хозяйстве кочевников. Немыслимо даже представить на минуту жизнь кочевников без их огромных стад овец, баранов, лошадей, верблюдов и коз. Общеизвестно, что первое приветствие кочевников начинается со следующей фразы «Здоров ли твой скот?» Этот факт свидетельствует о том, что скот, безусловно, играл главенствующую роль в их хозяйственной деятельности.

Говоря о вооружении и питании кочевых казахов, автор подчеркивает, что «вооружение киргизов составляют пики, чекан (топор на длинной рукоятке), лук со стрелами, кривая сабля и изредка старинное ружье с фитилем. Пища кочевника весьма неприхотлива. Несмотря на многочисленные стада, какими располагает он, мясо, против всякого ожидания, не составляет его обыденного кушанья и лишь изредка появляется на столе, только зажиточные и состоятельные киргизы едят мясо в огромном количестве. Баранина и конина составляет любимое лакомство киргиза. Такая воздержанность кочевника от употребления мясной пищи весьма понятна, скот нужен ему не столько для пищи, сколько для употребления всех потребностей кочевого быта. Скот снабжает его мясом, молоком, кожей и шерстью. Главную пищу киргизов составляет молоко и просо, а также их излюбленный напиток кумыс, приготовленный из кобыльего молока» [2, с. 397-398.]

Иными словами, следует отметить, что автор в целом с

правдивой точки зрения осветил особенности традиционного уклада жизни, быт и культуру номадов, несомненно, в условиях господства кочевой цивилизации основу питания кочевников составляли мясомолочные изделия. Скот кочевники забивали в исключительных случаях, например, по случаю приезда чужеземцев и путников, во время свадебных торжеств, похорон и поминок.

Характеризуя социальное положение казахских женщин, автор пишет, что: «Киргизские женщины не проводят жизнь взаперти, подобно прочим своим единоверкам. Киргизки пользуются полной свободой, они не удаляются от мужчин, и закрывают своих лиц. Ценя заслуги и познания женщин в хозяйстве, мужчины предоставляют им главное распоряжение в доме и очень часто сами прибегают к их советам. Вследствие этого, киргизская женщина играет большую роль не только как полная хозяйка, но и как член общества. На сходках киргизов, женщины имеют голос наравне с мужчинами, в особенности по вопросам, касающимся общественных нужд» [3, с. 403.]

На наш взгляд, автор прав в своей взвешенной научно-аргументированной оценке, социальное положение казахских женщин в значительной степени отличалось от положения женщин оседлых народов. В традиционном кочевом быту номадов, казахские женщины пользовались равными правами, привилегиями и полномочиями. Казахские женщины имели возможность участвовать в народных собраниях, им было чуждо такие понятия как затворничество, самоизоляция полов.

В указанной статье в красочной форме описывается картина перекочевки казахского аула. Как пишет автор: « В день выступления с зимовок на кочевки, с восходом солнца, все молодые люди аула, нарядившись в праздничное платье, садятся на лучших коней, выбирают молодую, красивую женщину и вручают ей знамя, состоящее из шеста с привязанным к нему цветным платком. Женщина или девушка следует с этим знаменем верхом на лошади, впереди каравана, к избранному месту кочевки, в сопровождении толпы юношей и девиц, при песнях, скачках и разных играх. А за ними тянутся навьюченные верблюды с юртами и пожитками и гонят стада. Достигнув места первой стоянки, пожилые киргизки начинают устанавливать юрты, а молодежь снова принимается за скачки, борьбу» [4, с. 406.]

В 1859 году в журнале министерства внутренних дел была опубликована статья известного дореволюционного российского исследователя А.А.Артемьева «Несколько заметок о киргизской степи Оренбургского ведомства», в ней он описал ареал расселения и места обитания казахов Оренбургского ведомства, их образ жизни, быт и культуру, занятия, хозяйство. Как отмечает автор: « Главным занятием киргизов является кочевое скотоводство. Киргизы разводят

следующие породы домашнего скота: коз, верблюдов, овец, лошадей и баранов. Скот является главным источником существования кочевников, главные произведения скотоводства, мерлушки, разная шерсть, козий пух, сало, кошмы и войлоки» [5, с. 31.].

Кроме того, в данной статье освещены многогранные аспекты и ключевые проблемы истории и этнографии казахского народа. Данная публикация автора обогащена важными статистическими данными, относительно количества поголовья домашнего скота, дан скрупулёзный анализ и обобщения трудов ряда дореволюционных российских исследователей. Таким образом, в заключение статьи особо хотелось бы отметить роль и заслугу автора в развитии истории и этнографии казахского народа. Ему удалось на наш взгляд показать реальную историческую картину прошлого изучаемого народа, его глубинные истоки и преемственность, неповторимую культуру и быт местного коренного народа, богатство и специфику кочевой цивилизации, а также вклад казахов в мировую цивилизацию.

Литература

1. Артемьев А.А. Народы России. Этнографические очерки. // Живописный Альбом. СПб, 1880. С. 333.
2. Там же. С. 397-398.
3. Там же. С. 403.
4. Там же. С. 406.
5. А.А. Артемьев. Несколько заметок о киргизской степи Оренбургского ведомства». // Журнал министерства внутренних дел. СПб, 1859. С. 31.

ЭОЖ 02 (075)

Қызылорда кітапханалары: кеше, бүгін

Абенова Ж.А., аға оқытушы,
Қанқожаева Ш.Ж., аға оқытушы,
Қызылорда «Болашақ» университеті
(Қызылорда қаласы)

Резюме

В статье описывается история и современное состояние библиотек Кызылорды.

Abstract

The article describes the history and current state of Kyzylorda libraries.

Ұлттық қоғамдық сенім кеңесінің 4-отырысында Мемлекет басшысы Қасым-Жомарт Тоқаев: «...Бүгінгі заманда кітапсыз, сондай-ақ кітапханасыз адамның ойдағыдай дамуы мүмкін емес. Бүкіл әлемдегі кітапханалар - білім мен мәдениеттің ошағы, жаңа ойлар мен тың пікірлердің мекені. Электронды форматтың қарқынды дамып жатқанына қарамастан дәстүрлі кітапхананың ағартушылық рөлі ешқашан мәнін жоғалтпайды», - деген.[1] Президент жалпы кітапханалардың жүйесі мен жұмысын ұйымдастыруға жаңаша көзқараспен қарау қажеттігін баса айтты.

Осы орайда Әбділда Тәжібаев атындағы облыстық әмбебап ғылыми кітапханасынан бастап Қызылорда облысындағы бірқатар мәдени мұралардың ошақтарына тоқталалатын болсақ, бұл кітапхана-аймақ кітапханаларының әдістемелік орталығы және республикадағы байырғы ірі мәдени ошақтардың бірі болып табылады.

Кітапхана алғаш рет 1867 жылы Перовск қаласында (қазіргі Қызылорда) Ақмешіт уезінің әскери бекінісінің халқы үшін Ресейден революциялық қозғалысқа қатысқаны үшін патша үкіметінен жер аударылған озық прогрессивті ойлы адамдармен, алдыңғы қатарлы зиялылар мен ауқатты қазақтардың қаржыларымен ұйымдастырылған. 1917 жылға дейін қалалық көпшілік кітапхана қызметін атқарған. 1938 жылы Қызылорда өз алдына бөлініп, облыс орталығы болғаннан кейін, облыстық кітапхана болып қайта құрылды. 1973 жылы кітапхана Ыбырай Жақаев көшесіндегі 930 шаршы метрлік мекен-жайға көшіріліп, 70 орындық оқу залы ашылды. 1983 жылы облыстық кітапхана болып қайта құрылып, жазушы Максим Горький есімі берілді. Еліміз егемендік алғаннан кейін 1999 жылы Қазақстан Республикасы Үкіметінің 21 сәуірдегі «Қазақстан Республикасының білім және мәдениет мекемелеріне есімдер беру және оларды қайта атау туралы» қаулысына байланысты облыстық әмбебап кітапханасына халық жазушысы, ақын Ә.Тәжібаевтың есімі берілді.

2000 жылы Ә.Тәжібаев атындағы ОӘҒК электронды басылымдар қоры қалыптаса бастады. 2003 жылы Республикалық автоматтандырылған кітапхана жүйесі (РАБИС) бағдарламасы бойынша жұмыс жүргізіле бастады. 2009 жылы қараша айында кітапхана типтік жобада салынған үш қабатты жаңа ғимаратқа көшірілді. Қазіргі таңда кітапхана заманауи компьютерлік құрал-жабдықтармен жасақталған, тұтынушылардың жас ерекшеліктеріне қарамастан барлық санаттарына қызмет көрсететін өңірдегі ең ірі ақпараттық мәдени орынға айналып отыр.

2003 жылдан бастап РАБИС бағдарламасы бойынша «Каталогизатор» модулімен газет-журнал мақалаларына библиографиялық сипаттамалар жазылып, электронды каталог толықтырылады. «Ізденіс.Тапсырыс» модулімен оқырмандар

сұранысы қанағаттандырылады. Анықтамалықтар, каталогтар мен картотекалар, орындалған анықтамалар қорын пайдалана отырып, ақпараттық-библиографиялық жұмыстар жүргізеді. Сондай-ақ барлық білім салалары бойынша Қазақстанда қорғалған кандидаттық және докторлық диссертациялардың авторефераттары жинақталған.[2]

Қызылорда қаласы Қазақстанның тұңғыш астанасы болған кезде баспадан шыққан 1926-1929 жылдар аралығын қамтитын 33 кітаптың көшірмелері сақталған. Атап айтқанда, Сәкен Сейфулин, Бейімбет Майлин, Илияс Жансүгіров, Сәбит Мұқанов, Әбділда Тәжібаев, Асқар Тоқмағанбетов, Жүсіпбек Аймауытов, Тұрар Рысқұлов және тағы басқа ақын-жазушылардың шығармалары бар. Кітаптардың басым көпшілігі араб қарпімен жазылған қазақ кітаптары. Сондай-ақ 1925-1929 жылдары шыққан «Положение об аульных и сельских советах с разъяснениями по применению его в Казахстане», «Народное хозяйство Казахстана», «Новые поселения в Казахстане», Д.Авксентьевский «Казахский Государственный Университет» және А.Байтұрсынұлының «Әліпби» кітаптары бар.

Облыс кітапханаларында кітап оқуды насихаттауға және оқуға деген қызығушылығын арттыру мақсатында кітап жәрмеңкесі, оқу фестивальдері, кітап мерекелері, оқу марафондар, буккросингтер ұйымдастырылады. Сондай-ақ, жастарды кітап оқуға ынталандыру үшін «Kitap Fest» фестивалі, «Kitap time», республикалық «Бір ел – бір кітап», «Үздік оқырман» бенефисі, «Оқитын өлке», «Кітаппен бірге өсеміз» акциялары өткізіліп тұрады. Бұл жұмыстар көпшілік кітапханалардың кітапхана қорын насихаттау, кітап оқуға баулу т.б. бағыттағы үнемі жасайтын жұмыстары. Дегенмен, ұлттық қоғамдық сенім кеңесінің 4-отырысында президент Қ.Тоқаев жалпы кітапханалардың жүйесі мен жұмысын ұйымдастыруға жаңаша көзқараспен қарау қажеттігін баса айтты. Сондықтан осы саладағы заманауи үрдістерді меңгере отырып, кітапханалардың жұмысын одан әрі жетілдіру қажет. Ол үшін жетілдірілген автоматтандырылған кітапханалық-ақпараттық жүйелердің мүмкіндіктерін (модульдарын) барынша пайдаланып, оқырмандарға кітапханалық-ақпараттық қызметтің аясын кеңейту қажет деп ойлаймын.

Облыстағы келесі кітапхана елу бес жылдық тарихы бар соқырлар қоғамының «Қызыл бұрышында» қоғамдық негізінде ашылған Қызылорда облыстық зағип және нашар көретін азаматтарға арналған арнаулы кітапхана мекемесі мүмкіндігі шектеулі азаматтардың ақпаратқа қолжетімділігін қамтамасыз ету және көз мүгедектеріне кітапханалық қызмет жасап келеді.

1971-72 жылдар аралығы кітапханаға арнайы магнитофондар мен дыбысты кітаптар кітапхана қорына келіп түсті; 1973 жылы қайырымдылық қоры арқылы кітапхана қоры толықтырылды; 1985 жылы кітапхана ұнтаспадағы «Астра», «Протон», «Легенда»

тифломагнитофондарымен қамтамасыз етіле бастады; 2005 жылы тифлокомпьютер алынып көз мүгедектерінің нүктелі-бедерлі жазып үйренуіне мүмкіндік туды; 2010 жылы Кітапхана «АИС СБ РК» автоматтандырылған ақпараттық жүйе бағдарламасы енгізілді. «SARA CE», оқу машинасы, «ONIX» ұлғайтқыш құралы; 2012 жылы Бедерлі-нүктелі қаріп түрінде кітаптарды шығару үшін Брайльдық принтері алынып, бедерлі-нүктелі қағаздар шығарып үйренулеріне мүмкіндік жасалып, оқырмандардың компьютерлік сауаттылықтарына жол ашылды; 2018 жылы «Кедергісіз кеңістік» бағдарламасын жүзеге асыру мақсатында арнайы лазерлі принтер, арнайы тифлокомпьютер, Брайль жүйесін өздігімен үйренушілерге арналған дыбыстандырылған арнайы құрылғы, өздігімен қозғала алмайтындарға арба, едендерге арнайы тактильді пиктограммалар, «SHERPA n 902» шынжыртабанды пандус, «SMART» жазу машинасы, бағыт беретін дыбысбергіш құралдар, қабырғаларға арнайы сілтеме тақтайшалар, құлағы естімейтін азаматтарға жүгіртпелі жол арқылы ақпарат беріп тұратын құрылғы орнатылды, «Коворкинг» орталығы құрылды.[3]

Келесі тоқталатын руханият ордалары - Қалалық орталықтандырылған кітапханалар жүйесі. Бұл жүйеге қарасты 21 кітапхана жұмыс жасайды.

Көпшіліктің ақпараттық сұраныс - талабын қанағаттандыру мақсатында 1949 жылдың қараша айында қалалық кітапхана ашылып, сол жылы А.С.Пушкиннің 150 жылдығын бүкіл дүние жүзі атап өтуіне байланысты кітапханаға ұлы ақын есімі берілді. Кітапхананың ашылуына ат салысып және оның алғашқы оқырмандары болған қазақтың классик жазушысы А.Тоқмағамбетов, белгілі ақын Ә.Оңалбаев, сол кездегі жас ғалымдар М.Киреев, Жаманқұлов, Ә.Тәжімағанбетовтер еді. Кітапхана кеңесінің алғашқы төрағасы болып Қазақстанға белгілі ғалым Әуелбек Қоңыратбаев сайланды. Кітапхана кітап сүйер қауым үшін олардың жиі бас қосатын орнына айналды.[4]

Орталықтандырылған жүйе тек қала ішіндегі ғана емес, сонымен қатар жақын жерде орналасқан Қызылөзек, Қарауылтөбе, Махамбетов, Қызылжарма, Абай, Ақжарма тұрғындарына да кітапханалық – ақпараттық мәдени қызмет көрсетуде.

Көпшілік кітапханалармен қатар өлкедегі ең ірі, тарихы 1937 жылдан басталған Қорқыт Ата атындағы Қызылорда университетінің ғылыми кітапханасы оқу орнының жетекші құрылымдық бөлімі ретінде екі миллионға жуық көп салалы дәстүрлі басылымдар мен электронды ресурстары бар, заманауи технологиямен және ақпараттық жүйелермен қамтамасыз етілген ақпарат орталығы. Ғылыми кітапхананың негізгі бағыты – университеттің білім беру жүйесімен ғылыми-зерттеу жұмыстарына қолдау көрсету, кітапхананың ақпараттық ресурстарын кеңейту, технологиялық

инфрақұрылымды жетілдіру, оқырмандарға тиімді ақпараттық орта құру, кітапхана қызметкерлерінің кәсіби құзыреттілігін дамыту.

Кітапханада кітапхананың барлық өндірістік процестерін автоматтандыруға мүмкіндік беретін инновациялық, заманауи MegaPro (<https://library.korkyt.kz/MegaPro/Web>). бағдарламасы енгізілген. Университеттің серверіне қосылған компьютерлер арқылы сыртқы электронды мынадай ресурстарды онлайн режимде пайдалану мүмкіндігі бар: Scopus ДБ-мен (<https://www.scopus.com>); ClarivateAnalytics (<http://apps.webofknowledge.com>). Республикалық жоғары оқу орындары аралық электронды кітапханасының (www.rmebrk.kz), отандық «ALEM BOOK» (<https://new.alemlibrary.kz>) деректер базасын пайдаланады.[5]

Қорқыт ата атындағы Қызылорда университетінің Студенттер сарайында профессор-оқытушылар мен білім алушыларды отандық және шетелдік оқулықтармен қамтамасыз ететін, жаңа технологиямен жабдықталып, түрлі форматтағы кездесулер өткізуге қолайлы Open space форматындағы кітапхана ашылды. Университет кітапханаларын цифрландыру үшін жоғары жылдамдықты Optima A2 сканерімен жұмыс жүргізіліп, кітаптардың электронды нұсқасы жасалуда. Студенттер сарайындағы жаңа кітапханада арнайы жабдықтардан бөлек 30 орындық конференц зал, 10 орындық кіші зал және студенттер үшін 40 орындық жеке зал бар. Бұл кітапхананы «жаңартқаннан» кейін жаңа режимде жұмыс істеген бір жыл ішінде келушілер саны бір жарым есеге артып отыр.

Кітапхана ежелден білімнің шоғырланған орны және үздіксіз дамудың қайнар көзі болған. Ол кезде кітапханаларға халықтың жоғарғы қасталары ғана қол жеткізген, ал кейбір әдебиеттер алтынның салмағымен бағаланған. Бұл мәдени орындарға бару әрқашан жаңа идеялар мен интеллектуалды өсуге серпін берді.

Бүгінде олар маңызды ағартушылық миссиясын сақтап қалды, алайда қазіргі әлемнің даму шарттары осы қоғамдық орындардың функцияларын қайта қарастыруды талап етеді. Қазіргі кітапханалар-бұл білім, заманауи технологиялар, эстетикалық дизайн және адамдар арасындағы байланыс синергиясы.

Кітапханалардың жұмысын жетілдіруге білікті, білімді, саланың қыр-сырын жетік меңгерген мамандар қажет. Ол маман кітапханашыларды дайындау үшін оқу орындарындағы білім бағдарламаларына өзгерістер енгізіп, тәжірибесі мол практик мамандарды сабақ беруге көптеп тарту қажет. Шын мәнінде, қазіргі әлемнің кітапханалары – бұл жеке тұлғаға бағытталған және оның қажеттіліктеріне қарай өзгертін коворкинг функциялары бар ыңғайлы, жоғары технологиялық қоғамдық кеңістіктер.

Әдебиет

1. https://kaz.inform.kz/news/kyzylordada-zagip-zhane-kozi-nashar-koretin-zhandarga-arnalghan-kitaphana-ashyldy_a2311904/
2. <https://rubryka.com/ru/article/suchasna-biblioteka-shho-tse-yaka-i-navishho/>
3. <https://cbsorda.kz/>
4. https://kaz.inform.kz/news/kyzylordada-zagip-zhane-kozi-nashar-koretin-zhandarga-arnalghan-kitaphana-ashyldy_a2311904/
5. <https://rubryka.com/ru/article/suchasna-biblioteka-shho-tse-yaka-i-navishho/>

ӘОЖ 070 (091)

Журналистік зерттеу мәселелері

Шалғынбаева А.Ж.,
аға оқытушы,
Қызылорда «Болашақ» университеті
(Қызылорда қаласы)

Резюме

В статье анализируются вопросы журналистского расследования. Журналистские расследования рассматриваются как насущная необходимость для формирования гражданского общества и демократии в целом. Также раскрываются последствия и причины проблемы журналистских расследований в Казахстане.

Abstract

The article analyzes the issues of journalistic investigation. Investigative journalism is seen as an urgent necessity for the formation of civil society and democracy in general. The consequences and causes of the problem of investigative journalism in Kazakhstan are also revealed.

Журналист–қоғамдық-саяси хәм шығармашылық қызметкер. Журналист–интеллектуалдық деңгей мен ой шығармашылығы, тұжырым, талдау, саралау, зерделеу қабілеттерінің иесі. Журналистің кәсіпқойлығы шұғыл ақпарат алу, оны өңдеу, талдау, қолжетімсіз ақпараттарды іздестіру, табу, саралау, оны халыққа жіткізе білуімен бағаланады. Журналистің шеберлігі тапқан, алған, анықтаған, талдаған маңызды ақпараттарды қоғамның қабылдау әсерімен шыңдалады.

Қандай да бір көпшілік үшін маңызды, не аса қажетті ақпаратты не оқиғаны зерттеу–журналистикада жоғары кәсіпқойлық шеберлікті

білдіреді. Зерттеу жанрына өзіне сенімді, білікті, журналистиканың қыр-сырын меңгерген журналист қана тәуекел етеді.

Зерттеу жұмысында нені ескеру керек? Бұл туралы “Нью-Йорк пост” газетінің тілшісі Майкл Берлин зерттеумен айналысатын журналистерге нақты нұсқаулар берді.

1. Ұрланған не заңсыз алынған ақпараттарды пайдаланбау
2. Жеке территория – әр адамның қастерді мекені. Сондықтан егер сот алдында жауапқа тартылғыңыз келмесе, жеке территорияға заңсыз кірмегеніңіз жөн

3. Ақпарат үшін ақы төлемеңіз

4. Құжаттарды аса сенімді орында сақтау (иесі рұқсат етпесе, билік орындарына беруге болмайды)

5. Ақпарат көзін құпия ұстау өте маңызды. Осы қағидалар қатаң сақталған кезде ғана журналистік зерттеу өз мәресіне жетеді.

«...зерттеу жасайтын журналистерді бекерге осы кәсіп элиталары санамайды. Олар – осы кәсіпте төселген, көп жылдық тәжірибесі бар журналистиканың тарландары. Осылайша болашақ зерттеуші алдымен мықты журналистика мектебінен өтіп, содан соң ғана «элита» болуға тырысуы тиіс. Бұл қызмет түрін мен бірнеше ай, тіпті жылдар бойы күнделікті әрі жүйелі жұмыс жасауды, шыдамдылықты талап ететін, ұзын дистанциядағы марафонмен салыстырамын, дейді зерттеуші журналист Владимир Тхорик.[1]

Сондықтан ұзақ әрі қажырлы жұмыс жасай білу – табысты журналистік зерттеудің кепілі екені сөзсіз.

Журналистер зерттеудің салалары мен нысандары:

Саясат

Қылмыс

Қаржы

Қоғам проблемалары[1]

Журналистік зерттеудің ақпарат көздері:

Ресми және бейресми құжаттар

Құжат сақтайтын ұйымдар

Интернет, мұрағаттар, деректер қоры және БАҚ

Ақпарат білетін, құжатты алып жүретін информаторлар

Журналистің өзі де бақылау не тәжірибе жасау арқылы ақпарат зерттей алады

Материалдарды жинау әдістері:

Жеке пайымдар

Құжаттарды қарау

Адамдардан сұхбат алу

Зерттеу, талдау, бағалау [1]

Енді өзімізге етене таныс қоғамдық проблеманы талдап көрелік. Ел ішіндегі бүгінгі күні қалыптасқан ахуалға қатысты журналистік ой түйіп, зерттеудің этаптарын қарап шығайық.

Дәп қазіргі күні Қазақстанның 10 аймағы қарғын су астында қалды. Оның ішінде екі өңірде бір су қоймасы жырып кетті, бір стратегиялық маңызы бар бөгет бұзылып, жақын аумақ, елді – мекендерге қауіп төндіріп тұр. Бұл жерде біріншісі қарғын судың екпінін – табиғи апат деп қарастырсақ, бөгет пен су қоймасының жырылып, бұзылып кетуін техногенді апатқа жатқызамыз. Шын мәнінде солай ма? Журналист елді-мекендердің су астында қалу себептері бойынша әзірге белгілі боп тұрған осы екі мәліметке тоқтала ма, әлде зерттеу қажет пе?

Талдау қабілеті бар журналист, оқиға орын алып жатқанда-ақ, қалыптасып отырған жағдайды сыни, зерделеу тұрғысында бағалап үлгіреді. Одан әрі қарай жергілікті билікпен хабарласып, тұрғындардың жәй-күйін өз көзімен көріп, аяғы жетпеген аймақтарды сол аймақтағы ситуацияға қарай бағамдап, қажетті, шынайы ақпараттарды жинап алады.

Ақпарат көздері билікке қатысты болғанда, қашанда мәлімет алуда қиындық тууы біздің елде үйреншікті жәйт. Жергілікті биліктің осындай позициясында шынайы ақпарат алу мүмкіндігі қандай? Сырғақтайтын шенеуніктер табылады әрине. Әкім-қаралардың сұқбаттан қашқақтауы немесе жағдайға өздерінің кінәлі еместей көрсету әрекеттері журналисті әсте тоқтатпауы тиіс. Қанша елді-мекенді су басты, қай уақытта, қайдан, қалай, судың көлемі, шығынның болжамды көлемі, адам, мал-мүлік шығындары туралы ақпарат шұғыл әрі құзырлы тұлғадан алынуы тиіс. Бір ғана әкімдік емес, Төтенше жағдай, су, экология, ауылшаруашылығы мекемелері түгел өздеріне қатысты ақпараттарды шұғыл беруге міндетті. Алайда мұндай күрделі ситуацияда өз бастарын арашалаған әкімдік жалған ақпарат беруі де ықтимал.

Сондықтан мәселенің төркіне бойлау, себеп-салдырын анықтау – зерттеуді қажет етеді.

Журналист нені зерттеу керек?

1. Қарғын судың көктемде болатыны табиғи құбылыс. Әйтсе де су тасқынын, қарғын сулардың алдын алу шараларына республикадан бөлінетін қаражаттың көлемі халықты ойландырғанындай, журналисті де зерттеуге итермелейді. Бюджеттен бөлінген қаржының көлемі көп нәрседен хабар береді.

2. Бассейндік инспекция, төтенше жағдай, метеорология стансасы қыс бойы түскен қардың күн жылыса еру процесі, оның қанша текше метр су болатыны, егер күн шамадан тыс ерте жылып кетсе, жердің тоңы ерімегендіктен судың айналадағы елді-мекенге тез жетуі туралы болжамдарын әкімдікке алдын ала хабарлайды. Ол факт. Бұл туралы да ақпарат журналистің қаперінде тұр.

Сондықтан сол ескертпелерге жергілікті биліктің дайындығы мен жауапкершілігі қандай дәрежеде болғанын білу, анықтау -зерттеу ісінің басты мақсаты болмақ.

3. Осы ақпараттарды талдап алған журналшы енді ізденіс көкжиегін кеңейтіп, қарғын суды тиімді пайдалану мәселесі қаралды ма деген сұраққа жауап іздейді.

Бұл жауапты Су ресурстары және ирригация министрлігінен, Экология министрлігінен, ауылшаруашылығы министрлігінен іздеген дұрыс. Бұл ведомстволардан ақпараттарды алып, осы құзырлы органдардың апаттың алдын алуда жіберген қателіктерін, бейқамдықтары мен салғырттықтарын анықтап, дәлелдеу – зерттеу жұмысының шарықтау шегіне жеткізеді.

Елімізде қалыптасқан жағдайдың әу баста белгілі болған екі себебін талдап алайық.

Біріншісі: Қарғын судың елді мекендерге жайылуы. Су мамандары мен әкімдік қарғын судың алдын алудың шараларына ерте кірісті ме? Кіріссе әр су алған аумақта қарғын судың алдын алуға бөлінген бюджет қаражатының көлемі, оның мақсатты жұмсалудың анықтау.

Әр су алған аумақта тұратын жергілікті тұрғындар инициативасымен бөгіліп жатқан жұмыстардың қаржысын есептеп, жұмыс көлемін бағалау. Нәтижесінде – әкімдіктің су апатының алдын алу бағытындағы атқарған немесе атқарылмаған жұмыстары көрінетін болады.

Қарғын судың еріп, қызыл суға айналуын табиғи апат десек те, тиісті органдар мен жергілікті әкімдіктердің бейқамдығы, сондай-ақ зерттеу барысында анықталған болса, жемқорлықтың іздері алапат су апатына кінәлі топтарды айқындайды.

Екіншісі: Техногендік себептер. Техногендік сипатқа Ақтөбедегі Шербаковское плотинасының, сондай-ақ Алматы облысында Ворошилов су қоймасының жырылып кетуін жатқызуға болады. Осы екі нысанның жырылып, бұзылып кету себебінен елді-мекендерге су апаты қатері төніп отыр. Осы екі мемлекеттік нысанда орын алған апатқа кім кінәлі?

Бұл жерде журналист зерттеуді осы екі стратегиялық нысанның кімнің құзырында екенін біліп, оның пайдалануға жарамды уақытын анықтаудан бастау керек.

Тәуелсіздігімізге дейін КСРО тұсында салынған гидронисандар бүгінге дейін ескіргені айдан анық. Соңғы 30 жылда жөндеу жұмыстары неге жүргізілмеді, осындай стратегиялық маңызды нысанның жөндеуіне қаражат бөлінді ме, бөлінбеді ме, бөлінсе, қалай игерілді, қай әкім, нысан республика балансында болса, жөндеу жұмыстары қай министрдің тұсында болды, сапасы қандай деген сауалдарға жауап табылуы тиіс.

Осы фактілер анықталғанда, журналист ойын жинақтап, қолдағы деректер мен мәліметтерді саралап, қалыптасқан жағдайдың шынайы бағасын эксперттермен бірге беріп, мамандардың пікірін қорытындылайды. Өзі анықтаған фактілерді зерделеп, Қазақстанның 10 аймағында болған су апатының себеп-салдары мен оған кінәлілерді анық атай алады.

Журналист материалдың соңында өз тарапынан ұсыныс ретінде өз пікірін білдіре алады. Мысалы әр өңірде 30 жылда жөндеу көрмеген, жөндеу көрсе де, жөндеу жұмыстары сапасыз атқарылған гидрокұрылыстардың бәріне экспертиза жасауды ұсынады, су мамандарынан қалыптасқан күрделі жағдайдың шынайы бағасын беруді талап етеді.

Енді осы тектес зерттеулерді жүргізуде кездесетін қиындықтар хақында.

Журналистің осынша алапат апаттың орын алуына кінәлілерді іздеген зерттеу жұмысы – әрине барлық деңгейдегі әкімдер мен лауазым иелерін алаңдатары сөзсіз. Бәріне кресло қымбат. Ар-ожданнан бұрын, биік «мәртебесі» қымбат. Өздеріне тиімсіз ақпаратты беру – олар үшін өздеріне қол жұмсағанмен бірдей. Мұндайда тоқтап қалар журналист емес.

Басқа да зерттеу істерінде, мәселен жемқорлық, саяси додалардағы әділетсіздік, лауазымды тұлғалардың қылмысқа қатысы немесе сайлауға үміткерлердің халықтан жасырған қылмыстық құпиялары сияқты фактілерді ашуда журналистің білігімен қатар табандылығы, принципшіл қасиеттері алдыңғы қатарға шығады.

Мәлімет жинау, оның шынайылығына көз жеткізу, архивтермен жұмыс істеу, информатор таңдау, оның пиғылын анықтау, заңгермен байланыс – басты мақсат ретінде орындалады. Тіпті шпиондық қабілеттерді пайдалану сияқты әрекеттерді меңгеруге тура келеді. Із кесу қабілеті де зерттеуші журналистке үлкен-көмек.

«...Зерттеуші журналистер қандай да бір топ мүддесіне жұмыс істемейді, олар бүкіл қоғам мүддесінде проблемалы учаскелерді ашуға тырысады. 2000 жылы Де Бург жазғандай, зерттеуші-журналист жұмысы техникасы бойынша полиция, адвокаттар, аудиторлар жасайтын істерге жақын, бірақ заңмен құдалауды емес, қоғамға жария етуді көздейді.» [1]

Басын бәске тіккен журналистің зерттеу кезінде ең басты қорғанысы – Заң. Алайда Қазақстандық журналист туралы айтатын болсақ, ҚР заңдарының солқылдақ екенін естен шығармаған жөн.

Журналистерге қай заманда болмасын шектеу мен міндет Заңмен реттеліп отырған. Мәселен Батыс Европада 20 ғасырдың алғашқы онжылдықтарында журналистің құқы мен міндеттері арнайы Кодекспен бекітілген.

«Жиырманшы жылдары журналистің этика нормалары өз бағытын өзі анықтау процесін біршама белсенді жүргізді. Кәсіби журналистика әдебіндегі норманың формалды түрде бекітілуін реттеуші құжаттар, журналистика этикасының базалық принциптерін көптеген жылдар анықтады. Оның құрылуында кәсіподақ пен журналистика ассоциациясы, редакторлар мен баспагерлерді біріктіретін ұйымдар өз үлесін қосты. Ұлттық журналистерді біріктіретін кәсіподақтар Францияда 1918 жылы «Француз журналистерінің кәсіби міндеттерінің кодексін» өңдеді. Дәлелсіз айыптау, жасанды құжаттарды шығару, дәлелдерді бұрмалау мен ең маңызды қылмыс жайлы өтірік айту секілді өсекті жариялауға тыйым салды, деп жазады ғалым Шындалиева М.Б. өзінің кітабында. [2,236.]

Ал Тәуелсіз Қазақстан 21 ғасырда БАҚ туралы Заңның жаңа нұсқасын журналистер мүддесіне арналған баптармен толықтыра алмай отыр. Жаңа Заң тұжырымдамасы журналистің құқықтық нормаларынан гөрі міндеттерге толы. Заңдағы неше жыл бұрынғы соңғы өзгерістерге назар аударсақ, БАҚ туралы Заңда журналист сын материал дайындау үшін сынға ілігетін кейіпкерден рұқсат сұрауы керек. Бұл абсурд. Сын материал жазарда немесе белгілі бір саланы, нақты тұлғаның қызметін сынағысы келсе, әр журналистің өз әдісі, қулығы, айласы, шынайы ақпаратқа сүйенген өз білгені бар.

Журналист өз білігі мен шеберлігін қолдану үшін де Заңды ақтаруына тура келеді. ҚР Конституциясынан бастап, Қылмыстық Кодекс, Әкімшілік Кодекс «БАҚ туралы» Заң-журналистің мандай сүйер нормалары. Сондықтан жаңа Заңнан қаламгердің үміті зор. Заңға сыйымды кәсіби әрекеттерінің қорғалуын күтеді. Ал міндетке келсек, журналистер мемлекет, халық алдындағы міндеттерін онысыз да бекем ұстанған.

Заманның ағымына қарай, жаңа технологиялар мен цифрлық дәуірдің әлемімізге енуіне байланысты БАҚ туралы Заңның атауын «Масс медиа» деп өзгертіп, Жаңа Заңның конспециясы дайындалғалы жыл өтті. Әзірге Билік пен Парламент қабылдауға асығар емес. Ең сорақысы жаңа Заңда журналистердің еркіндік мүмкіндіктері тағыда шектеліп, аккредитацияның орнына «баспасөз картасы» деген жаңа ұғым пайда болды. Бұл тәуелсіз журналистер мен азаматтық қоғам белсенділерінің наразылығын туғызды. Бір қызығы «баспасөз картасына» ие болған журналистердің құқықтары мен міндеттері 35-ші бапта көрініс берген. Сонымен қатар жалпы журналистердің құқықтары мен міндеттері өзге баппен тағы да шегенделген. Сонда баспасөз картасына биліктің өзі таңдаған «лайықтылар» ғана ие бола ма, деген сұрақ туындайды.

Бұндай әділетсіздіктің Заңмен бекуі - Қазақстан Заңының билік мүддесіне ыңғайлап дайындағанын көрсетеді. Бағымызға қарай, ұзақ айтыс-тартыстан кейін, журналистің құқығын шектейтін аталмыш

«баспасөз картасы» туралы бап алынып тасталды. Осындай баптар мен заңдық нормалар жаңа Масс медиа тұжырымдамасында әлі де таласта тұрғанын айта кеткен жөн.

Журналистік зерттеу – қазақ журналистикасында кенжелеп қалып отыр. Оның басты себебі де осы заңдық нормалардың осалдығында жатыр. Журналист қылмыстық істерді, саяси тұлғалардың қылмысқа қатысын, саяси додалардағы әділестіздікті, экономикалық қылмыстарды зерттеп жазуға шеберлігі жеткенмен, өз өмірінің, жақындарының қауіпсіздігіне кепілдік жоқ. Ашығын айтсақ, Заң қорғай алмайды. Тәуелсіз журналистер жұқалап, зерттеулерін жазып жүрсе, мемлекеттік БАҚ-да журналистік зерттеу әлі де кемшін. Сондықтан журналистер журналистік зерттеу мәселелерінің шешімін тек жаңа «Масс медиа» Заңынан күтіп отыр. Журналистер қауіпсіздігінің кепілі болуы тиіс жаңа заңның ішкі мазмұны жаңарып, азаматтық қоғам талаптарына, демократиялық үдерістерге сай баптармен толығып, қабылданар болса, Қазақ журналистикасы бағының жанғаны.

Әдебиет

1. <https://school.cabar.asia/kz/video/vladimir-thorik-zhurnalistik-zertteu-men-ony-erekshelikteri/>
2. Шындалиева М.Б. Шетел журналистикасы: Оқулық. / Шындалиева М. – Астана, Фолиант, 2013. - 254-б.

ОӘЖ 81.373.611

Қоғам дамуындағы журналистиканың ролі

Нурмаханов Н.К.,
ф.ғ.к., аға оқытушы,
Қызылорда «Болашақ» университеті

Резюме

Ответственность профессии журналиста возросла, когда общество изменилось. В новом обществе новые медиа смешались с традиционной журналистикой и повлияли на развитие общества. В потоке информации он избегает ложных и непроверенных сообщений, смотрит на каждого читателя, слушателя и зрителя как на потребителя информации, предоставляет своей аудитории правильную и точную информацию и удовлетворяет потребности людей.

Abstract

The responsibility of the journalistic profession has increased as society has changed. In the new society, new media mixed with traditional journalism and influenced the development of society. In the flow of information, he avoids false and unverified messages, looks at every reader,

listener and viewer as a consumer of information, provides correct and accurate information to his audience and satisfies the needs of the people.

Журналистика басқаға ұқсамайтын, өзгелерден айырмашылығы бар мамандық. Журналист өз шығармашылығы арқылы қоғамға, адамға қызмет етеді. Ол әр кезде жананы жақтаушы, жақсылықты қолдаушы. Редакция жұмысында бірінші шығармашылықпен, екінші редакцияның хат қоржынына келіп түскен хаттарды әдеби өңдеумен, үшінші ұйымдастырушылықпен айналысады, яғни көптің алдында өз ойын бүкпесіз, шынайы жеткізе алуы тиіс. Ол үшін журналистке білім мен қабілет керек. Оған қоса өмірдегі құбылыстардың мәнін түсіне білу, оны сезініп, ой елегінде қорыта білу де үлкен қасиет. Қандай оқиғаны болсын, тапқырлықпен, сенімді түрде, көз жеткізіп барып жазу журналистке тән.

Осы қасиеттерді бойына сіңірген журналист қоғамдық қайраткер бола алады. Ол уақыт, заман ағымын жақсы түсінуі тиіс. Идеяға толы материалдар жазып, көпшіліктің назарын аударып, қоғам дамуына серпін бере алуы керек. Журналистің тағы бір қасиеті оның саяси-әлеуметтік сауаттылығына, дүниеге деген көзқарасына, өзіндік позициясына байланысты. Ол үшін журналистке жан-жақты білім мен саяси тұрғыдан өсу, өз өмірін халық болашағы үшін арнайтын азаматтық ұстанымы болуы керек. Әрбір журналист өз елінің шын патриоты болумен бірге, сол мемлекеттегі және жер жүзіндегі оқиғалар мен құбылыстарға сергектікпен қарап, жедел жариялап отыруы міндет.

Ұлт ұстазы Ахмет Байтұрсынұлының: «Газет – халықтың көзі, құлағы һәм тілі» деген сөзі, бұл – теория. Дамыған елдердегі журналистердің функциясына қайшы емес. Өткен ғасырдан бері журналистика әлеуметтік дербес институт ретінде өз аудиториясына қызмет етіп келеді. Ақпараттандырады, сараптама жасайды, талдайды. Ел ішінде және әлемде болып жатқан оқиғаларды шынайы баяндап, халықты құлағдар етеді. Халықтың өкілі ретінде билік пен бизнестің әр қадамын бақылап, көпшілікке ақпарат жеткізіп отырады. [1,77 б.]

Бүгінде интернет-журналистика дамып келеді. Негізі интернет-журналистика өткен ғасырдың 60-жылдары АҚШ-та пайда болды. Олар мұны өзінің қарулы күштері саласы бойынша пайдалануға шығарған еді. Қазіргі жаһандану кезінде интернет-журналистика ақпарат алмасудың құралына айналды. Біз ұлттық контентті толтыра отырып, өзіміздің мемлекеттік мүддемізді ойлағанымыз жөн.

Журналистика бүкіл әлемде құрметке ие және елдің көз алдында бақылауда болатындықтан да, сынға көп ұшырайтын мамандық. Басқа кәсіп иелерінің қателіктерін халық көп біле бермейді, ал журналистің олқылығы бірден жария болады. Себебі, оның айтқандарын миллиондаған адам тыңдап, көріп, оқып отырады. Бізге үлгі-өнегені

алыстан іздеудің қажеті жоқ. Кешегі Алаш азаматтары нағыз идеал болуға әбден лайық. Олар халыққа қалтқысыз қызмет етудің нағыз үлгісін көрсетті. Кейінгі кезеңде журналистика табыс көзіне де айналып келеді. Біз оны дұрыс емес деп те айта алмаймыз. Бірақ журналистика тек пайда табудың құралына айналып кетсе, онда қоғамда үлкен қақтығыстар туғызуы мүмкін. Оған жол бермес үшін журналистика қоғамның бейбіт дамуына қызмет етуге тиіс. Яғни, қазақ журналистикасы, ең алдымен, халықтың білім-білігін, талғамын арттыруға қызмет еткені жөн. Айналып келгенде, қоғам дамуында журналистің ролі зор болуы тиіс.

«Қазіргі уақытта баспасөздің керегі жоқ» деген де пікір туа бастады. Шындығына келсек, мұндай пікір өткен ғасырда бастау алған. Телевизия шыққан кезде газет-журналдардың күні қараң дегенді айтушылар болған еді. Одан бері де бір ғасырға жуық уақыт өтті. Оның бәрі құр сәуегейлік екенін өмір өзі дәлелдеп шықты. Дәл қазір интернет-журналистиканың отаны саналатын Американың өзінде дәстүрлі баспасөз бұрынғыша жұмысын жалғастырып жатыр. Олардың өзінде интернет-журналистика баспасөзді алмастыра алған жоқ. Өйткені, екеуінің қызметі екі бөлек. Бұлар қоғамда қатар әрі бәсекелес өмір сүре алатынын көрсетті. Сол жағдайды терең түсінбей, қазір газет-журналдарды жауып, оның орнына онлайн басылымдар шығару керек деген қиялға ерік бере бастағандай қателесті. Американың өзінде ол жүзеге аспай жатқанда, біз олардан озып кетеміз деп ойламаймын. Бұл жерде аяғымызды байқап баспасақ, ертең опынып қалуымыз әбден мүмкін. Демек, Міржақып Дулатов айтқандай, «Қай елдің баспасөзі мықты болса, сол елдің болашағы зор» екені айдан анық.

Кез келген бағытта кәсіби маман жүрмесе, ол саланың жұмысы міндетті түрде ақсайды. Әр салада өзінің кәсіби маманы болғаны дұрыс. Ол сапалы өнім шығарады, сонда ғана бәсекеге қабілеттілік артады. Қазір БАҚ-та тарихшылар да, аграрлар, әртістер де жүр. Олар БАҚ технологиясын, техникасын білсек, жұмыс істеп кете береміз деп ойлайды. Бірақ, журналистиканың функциясын, жауапкершілігін, жанрларын, тілі мен стилін, олардың ерекшеліктерін терең білмей, нағыз журналист бола алмайды. Соның салдарынан бұқаралық ақпарат құралдарында жанр деген жойылып барады. Қойыртпақ дүниелер көбейді. Әр жанрдың өз ерекшелігі, стилистикасы бар. Жанрлардың көп болуы БАҚ-тың шырайын келтіреді. Оқырмандар мен көрермендердің, тындармандардың қызығушылығын арттырады.

Сондықтан журналистің университеттік білімі болғаны дұрыс. Себебі, журналистика жауапкершілігі өте зор. Осы саланың тізгінін қолына ұстаған мамандар жұмыстарының қоғамдағы орнын терең түсінбесе, көптеген ереуілдерге, төңкерістерге себепші болуы мүмкін. Төңкерістер адам баласын еш уақытта жақсылыққа әкелмеген. Оны

болдырмауға бірден бір кепіл – журналистика. Қоғамның эволюциялық дамуына әсер ететін үлкен әлеуметтік институт болып отырғаны да осы себептен. Келелі мәселелерді қоғамдық пікір мен санаға ықпал ету арқылы шешуге болады. Ол үшін журналистерде кемел білім болуы қажет. Ондай болмаған жағдайда журналистиканы әр түрлі күштер өз мүдделеріне пайдаланып кетеді. Саналы түрде дұрыс шешім қабылдауына оның білімі көмектеседі. Университеттік білім оның мамандығын терең сезінуге мүмкіндік береді. Дәстүрлі һәм классикалық үлгідегі журналистиканың мақсаты, бағыты, ролі әлі жойылған жоқ. Соңғы уақытта «журналистика машық па әлде мамандық па?» деген сауал туындады. Егер техниканың тілін меңгеріп жұмыс істесе, онда бұл машық болады. Ал, біз қадірлейтін журналистика шығармашылық пен талантты ұштастыра білетін мамандық екені даусыз. Аталмыш мамандықтың терең болмысын сезінген адамдар ғана журналист бола алады. Маман бойындағы дарынын кемел білімімен туған халқының игілігіне жұмсай білуі тиіс. Қазір Қазақстанның журналистикасын өрге сүйреп жүргендер БАҚ басшыларының дені журналистика факультеттері мен бөлімдерінің түлектері екенінің өзі біраз жайдан хабар береді.

Бүгінде еліміз Конституциясына талабына сәйкес цензураға тыйым салынбай, кім және не туралы болса да бәрін айтуға болатындай ахуал қалыптасты. Ашық пікір білдіруге кімнің болсын құқысы бар. Қоғамдық мәселелерге талқылауға, ой тастауға болады. Ақпарат құралдары өкілдері бұл жолдан да аттап өтпей, өз аудиториясымен тікелей байланыс орнатқан. Оқиғаның қақ ортасында жүрген журналистің көзбен көргені мен көкейге түйгені кейде маңызды роль атқарады, қоғамдық пікір қалыптастыруға әсерін тигізеді.

Тоталитарлық тәртіп тұсында “Билік – БАҚ – халық” бірыңғай жоғарыдан төменге дейін әмір беретін әкімшілік сипатта болды. Ал, демократиялық қоғамда керісінше, халық билікке бұқаралық ақпарат құралдары арқылы ықпал етеді. Өз кезегінде мемлекет БАҚ арқылы өз нұсқауларын халыққа жеткізіп отырады. Яғни, байланыс төменнен жоғарыға қарай және жоғарыдан төменге қарай өзара пайдалы тұрғыда өрістейді. [2].

Қоғамда мәселе көп. Оның шешімін табуда кейде тығырыққа тірелсе, кейде шытырман оқиғаға ұласып, соңы сиырқұйымшақтанып кетеді. Осы тұста зардап шеккен адам немесе әділдік іздеген жан бұқаралық ақпарат құралдарына сүйенеді. Редакциядағы журналист мәселені егжей-тегжейлі біліп алғаннан кейін журналистік зерттеу жұмыстарына кіріседі, заңдылық аясында сұратулар арқылы мәселенің түйінін шешеді. Адам құқығын қалпына келтіріп, қоғамда әділдік орнатуда белгілі бір деңгейде әрекет ете алады. Ақпарат тасқынында жалған, тексерілмеген, жала жабылған хабарларды елесті-

екшеп, өз аудиториясына дұрыс, нақты, зерттелген ақпараттарды ұсынып, халықтың сұранысын қанағаттандырып келеді, халықтың талғамына сай әр жанрда, әр ситуацияда хабар таратады.

Бүгінгі қазақ журналистикасының қоғамдық-саяси ортадағы орны, қоғамдық-әлеуметтік белсенділігі өзі өмір сүріп отырған қоғамның дамуына айтарлықтай әсер етіп отырғанын ешкім жоққа шығармайды.

Әдебиет

1. Тұрсын Қ. Қазақ журналистикасы: қалыптасу, даму проблемалары. – Алматы, 2017.

2. Нәрібаев К. Қазіргі кезеңде ақпарат құралдарының рөлін арттыру // Хабаршы. 2017, №1. 18 б

ӘОЖ 809.434.2

Айқындауыштардың сөйлем мазмұнын жайылмаландыруға қатысы

Садуахасова Г.Ж.,
магистр, аға оқытушы,
Қызылорда «Болашақ» университеті
(Қызылорда қаласы)

Резюме

В статье речь идет о том, что приложения играют также, как и второстепенные члены предложения, определенную роль в распространении простых предложений казахского языка.

Abstract

The article talks about the fact that applications, like secondary members of the sentence, play a certain role in the dissemination of simple sentences of the Kazakh language.

Сөйлемнің жайылмалануы өте күрделі құбылыс болып саналады. Бұл күрделілік, әсіресе сөйлемді (немесе сөйлеуді) ойдың сыртқы көрінісі ретінде талдағанда нақты байқалады. Себебі адамның ойлауы оның танымдық ерекшелігімен тығыз байланысты болатындықтан, сөйлем хабар берушінің (немесе жазушының) танымдық-психологиялық сапасына қарай құрылады.

Жалаң жай сөйлемді жайылмаландыруда тұрлаусыз мүшелерден басқа да тілдік бірліктер, атап айтқанда: бірыңғай мүшелер, айқындауыштар, оқшау сөздер де (қаратпа, қыстырма, одағайлар) белгілі бір дәрежеде қызмет атқарады. Осылардың ішінде бұл мақалада айқындауыштарға тоқталуды жөн көрдік.

Айқындауыштар туралы алғашқы пікір С.Аманжоловтың еңбегінде көрінеді. Онда ғалым сол кезге (1930-жылдардың аяғы)

қазақ тілінде оңашаланған мүше, оңашаланушы сөз деген тәрізді синтаксистік категория туралы сөз болмағанын айта келіп, өзі сабақ берген ҚазПИ-де 1935 жылдан бері айтып келе жатқаны, ал орта мектеп оқулығында 1938 жылдан енгізгені туралы мәлімет береді [1, 158 б.]. 1954 жылғы грамматиканың синтаксис бөлімін жазған М.Балақаев «Айқындауыш» (Приложение) аталған тақырыпта айқындауыштарға анықтама берумен бірге, айқындауыштың үш түрі болатынын атап көрсетеді: 1) қосалқы айқындауыш; 2) қосарлы айқындауыш және 3) оңашаланған айқындауыш. [2, 173 б.],

Айқындауыштар туралы М.Балақаевтың осы қағидаларының басым көпшілігі қазақ тілшілерінің еңбектерінде де айтарлықтай өзгеріссіз қолданылып келеді. Әрине, ғылым дамуына сай кей ғалымдарда өзіндік пікірлерді де байқауға болады. Мысалы, профессор Р.Әмір айқындауыштың М.Балақаевтағыдай үш түрін атайды және оларға берген анықтамалары да, мағына жағынан саралауы да мазмұндас болумен бірге, қосымша айқындауыш мүшенің басым мүшемен қосылып кететін жағдайы, қосарлы айқындауыштарға байланысты баспасөз тілінде кездесетін сөз тіркестерін еріксіз қосарлы етіп жазу сияқты келеңсіздіктер жайында айтса [3, 164 б.], профессор Б.Шалабай да осы үш түрін атай отырып, олардың өзіндік ерекшеліктеріне сипаттама береді, әсіресе, оңашаланған айқындауыштардың көркем әдебиетте стилистикалық фигураларды беруде жиі қолданылатынына, айқындауыштардың анықтауыштарға ұқсас жақтары болғанымен, олардан елеулі айырмашылықтары да бар екеніне көңіл бөледі және ол айырмашылықтарды атап көрсетеді [4, 89-92 бб.]. Жалпы, ғалымдардың ортақ пікірлеріне қарағанда, сөздің айқындауыштық қызметі тек өздері тіркесетін сөздерді мағыналық жағынан айқындап түсіндірумен шектелетін тәрізді. Оның үстіне, айқындауыштар жалаң сөйлемдерде, жайылма сөйлемдерде де кездесе береді. Расында да солай екенін жоққа шығаруға болмайды. Сонда олардың жайылмаландыруға қатысы қандай деген орынды сұрақ туады. Біздіңше, осындай сөздердің сөйлем құрамына енуі оны сандық (құрамы) жағынан да, сапалық (мағынасы) жағынан да кеңейте алатыны айқын. Ал бұл кеңейтуді сөйлемді жайылмаландырудың бір көрінісі (бір жолы) десек, қателеспейтін сияқтымыз. Сондықтан осы айқындауыштардың жай сөйлемді жайылмаландыруға қаншалықты қатысы болатынына зер салайық.

Қазақ сөйлемдерінде ертеден қолданылып келе жатқан айқындауыштың бірі – қосалқы айқындауыш. М.Балақаевтың айтуынша, айқындауыштар анықтауыштың ерекше бір түрі, бірақ оның ерекшелігі – анықтауыш өзі анықтайтын сөздің алдында тұрса, айқындауыштар анықтайтын сөзінен кейін келеді. Бірақ ол зат есімнің (негізінен адам есімдері) қосымшасы ретінде жұмсалатындықтан,

анықтауыштардай орын жағынан мығым болмай, өзі айқындайтын сөзімен орын ауыстыра береді. Бұл жерде айқындауыш сөздің өзі айқындайтын сөзбен орынын ауыстырғанда айқындауыштық қызметінде өзгеріс бола ма, әлде екі жақта да қызметі бірдей болып қала бере ме – бұл жайында ғалым ашып айтпайды [2, 170 б.]. Ал профессор Р.Әмір қосалқы айқындауыштың тұрақты орны айқындалатын сөзден (басым мүшеден) кейін болуы керек деген көзқараста екенін байқатады [3, 173 б.]. Қалай болғанда да, ғалымдар қосалқы айқындауышы бар тіркестердің сөйлем ішінде бір мүшелік қызмет атқаратыны жайында ортақ көзқараста. Ал қосалқы айқындауыштың сөйлемді жайылмаландыруға қатысы жөнінде ешқандай пікір айтылмайды.

Сонымен мысалдарға жүгінейік: Мынау – Бидайгүл кемпірдің отын қорасының орны (Т.Нұрм.) Сөйлемдегі Бидайгүл сөзінің айқындауышы – кемпір сөзі. Осы сөздің тікелей Бидайгүлге қатысты екеніне сөз жоқ. Рас осы сөздің құрылымға енуі арқылы алты сөзден тұратын сөйлем жеті сөзден тұратын болды. Алайда, автордың мақсаты сөз санын көбейту емес, оқырманға өзі ұсынып отырған хабарына енетін жаңа кейіпкері туралы анық мәлімет беру болған. Олай дейтініміз: біріншіден, жазушының әңгімесін басынан бастап оқып отырған оқырманға Бидайгүл таныс емес, әңгіме мәтінінде бұрын кездеспеген кейіпкер. Автор оны оқырманға бас кейіпкер Мұқа шал (Мұқа шал – бұл да қосалқы айқындауышты тіркес) арқылы таныстырмақшы. Бидайгүл – сол Мұқаның замандасы, кезінде ауылдасы болған, бүгінде өмірден өтіп кеткен кісі. Сондықтан автор Бидайгүлді кемпір етіп көрсетпеген болса, оқырманның ол кісінің қай жастағы кісі, өмірде бар ма, жоқ па екенінен хабары болмас еді (Бидайгүлдің отын қорасының орны). Екіншіден, осы айқындауыш сөздің енуі арқылы тек бір сөздің ғана емес, тұтас сөйлемнің мазмұны айқындала түскен. Өйткені осы сөйлемнен кейін ғана автор бір кездегі Бидайгүл кемпірдің өмір тұрмысына шолу жасау арқылы оқырманды одан әрі қызықтыра түсетіндей мәтін құрастырады. Яғни, оқырман осы мәтін арқылы жай бір кез келген жастағы, қай кезде өмір сүргені белгісіз Бидайгүлдің емес, бір кезде өмір тауқыметін көп көрген, өмірден өтіп кеткен Бидайгүл кемпірдің өмірімен толық танысады. Міне, автордың Бидайгүл сөзіне қосалқы айқындауыш ретінде кемпір сөзін енгізуінің мәнісі осында.

Сол сияқты, осы бір ғана әңгіме ішінде қосалқы айқындауыштық тіркестердің талайы кездеседі. Мысалы: 1) Әкесі Құрақ марқұм: «Алты атамыз түгел осында ғұмыр кешкен екен», – деуші еді; 2) «...ойда жоқта кемпірі Дәнекер дүние салды»; 3) Әне, анаумарқұм Жетпісбай етікшінің тамы; т.б.

Қосарлы айқындауыштың қазақ тілінде сирек, әсіресе соңғы кездегі техниканың дамуына байланысты БАҚ құралдарында жиірек

қолданылатыны айтылады. Мәселен, қосарлы айқындауыштың қазақ тіліне орыс тілінен калькалап аудару әсерінен енгенін айта отырып,

Р.Әмір кей жағдайда «қазақ тілінің өз ережесінде айқындауыш, айқындалушы қатынасы бойынша сыйысатын тіркестерді де дефиспен жазу байқалатынын ескертеді (хирург-дәрігер, студент-қазақтар, колхозшы-шопандар т.б.) [3, 174 б.]. Расында да мұндай ерекшеліктердің белгілі жазушылардың еңбектерінен де көріп қалатынымыз бар. Бір-екі мысал келтіре кетейік: 1) Көпесбайдың тұлға-бітімінен де, бет-әлпетінен де, мінез-болмысынан да айдаһар-питонға тән қасиеттерді сезуге болады (Ә.Тарази). 2)Күлтегін-Тоныкөк жазба ескерткіштері де түркі халықтарының бір кезгі аумалы-төкпелі тарихынан мәлімет береді. (Ш.Айтматов, М.Шаханов)

Танымал жазушы Ә.Таразидың еңбегінен алынған бір сөйлемде 4 қосарлы айқындауышты тіркесті көріп отырмыз. Бұлардың бәрі де Р.Әмір айтқан ескертпеге сәйкес келеді деуге болады. Әйтсе де, автор бұл әрекетті сөз қолданысын білмегендіктен осылай жазбаған болар деп ойлаймыз. Біздіңше, автордың осы қолданысында тіркес экспрессивтік мән алып, ол мән тұтас сөйлем мазмұнына әсер еткен деуге болады. Ал атақты жазушыларымыздың еңбегінен алынған екінші сөйлемдегі көлбеу жазылған тіркестер (Күлтегін-Тоныкөк) бірнеше ескерткіштердің ортақ атауы ретінде қосарланып алынып тұрғаны белгілі. Бұлардың да сөйлемнің құрылымы мен мазмұнын кеңейтуде белгілі рөл атқарып тұрғанын байқау қиын емес.

Айқындауыштар ішінде сөйлеу мен жазуда көп қолданылатын бір түрі – оңашаланған айқындауыш. Ғалымдардың ортақ пікірінше, айқындауыштың бұл түрі өзі айқындайтын сөзінен (сөз тіркесінен) кейін тұрып, сол сөзді түрлі сипаты жағынан ұғынықты етіп, дәлдеп, мазмұндық жағынан қайталап түсіндіріп тұрады. Олар интонациялық жағынан ерекшеленіп, ой екпіні арқылы тыңдаушы мен оқырманның назарын аударады. Осыған байланысты жазуда екі жағынан үтірмен не жақшамен, кейде сызықшамен ажыратылып тұрады. Осыған байланысты да оңашаланған айқындауыш аталған. Олар тұлғалық жағынан да, мағыналық жағынан да көбіне өзі айқындайтын сөзімен сәйкестеніп келеді. Құрамы жағынан жеке сөз де, сөз тіркесі де, сөйлем де болып келе береді. Сондықтан сөйлемнің негізгі мазмұндық құрылымын да, жалпы мағынасын да кеңейтуге (жайылмаландыруға) септігін тигізеді. Мысалға бір сөйлем талдап көрейік: 1) Ертең, дәл осы уақытта, осындай гүлден бес талын аламын. («Көз»). Мұндағы көлбеу жазылған тіркес – сөйлемнің «темасы» болып тұрған «ертең» сөзінің айқындауышы. осындай гүлден бес талын аламын – «рема». Автордың білдірейін деген хабарының негізгі мазмұны да осында. Ал сөйлем пысықтауыш мүшесіз (ертең) осы күйінде берілген жағдайда іс-әрекеттің нақты уақыты белгісіз болып қалар еді. Өйткені бұл хабар нақты бір орындалған әрекеттің үстінде, сол әрекеттің тағы да

қайталанатынын уақыт жағынан нақтылау қажеттігінен туындаған. Сөйтіп сөйлем мазмұны пысықтауыш мүше арқылы жайылмаланған. Бұл жерде ертең де уақыт жағынан нақты шектелмеген мезгілдік мағынадағы сөз. Сондықтан автор сөйлемдегі ойды одан әрі нақтылай, дәлдей түсу үшін «дәл осы уақытта» тіркесін қосады. Сөйтіп сөйлем грамматикалық құрылым жағынан да, мағына жағынан да біршама жайылмалана түседі. Әрине, жоғарыда айтылғандай, сөйлем темасы болып тұрған ертең сөзін кей ғалымдар детерминант мүше ретінде қарастырады. Біздің ойымызша, оңашаланған мүше қосылғаннан кейін бұл сөздің детерминанттық қызметінен көрі сөйлем мазмұны үшін пысықтауыштық қызыметінің мәні арта түсетін тәрізді. Ал оның есесіне оңашаланған мүшені детерминант мүше деп есептеуге әбден болады.

Сонымен, жазушы (сөйлеуші) оқырманға өзінің ойындағы хабарды жеткізу жолында кей мүшелерді (сөздерді, сөз тіркестерін) түсіндіре, толықтыра кету мақсатында айқындауыштарды қолданады. Сөйлем құрамына белгілі бір тілдік бірлік ретінде енген осындай құрылымдар қалайда сөйлемді сандық жағынан да, сапалық жағынан да ұлғайтады, жайылмаландырады. Нақтырақ айтқанда, сөйлем сөздік құрамы жағынан кеңейе отырып, мағыналық жағынан да ұлғайып нақтылана түседі.

Әдебиет

1 Байтұрсынұлы А. Тіл – құрал (қазақ тілінің сарфы). Бірінші жылдық. Орынбор, 1914 : [6 томдық] / А. Байтұрсынұлы. - Алматы: Ел-шежіре. -2013. -Т. 1. - 384 бет.

2 Аманжолов С. Қазақ әдеби тілі синтаксисінің қысқаша курсы / С. Аманжолов. - Алматы: Санат, 1994. - 320 бет.

3 Балақаев М. Қазақ тіл білімінің мәселелері/ М. Балақаев. - Алматы: Арыс, 2008. - 592 бет.

4 Әмір Р. Жай сөйлем синтаксисі / Р. Әмір, Ж. Әмірова. - Алматы: Қазақ университеті, 2003. - 199 бет.

5 Шалабай Б. Қазіргі қазақ тілі : Синтаксис/ Б. Шалабай. - Алматы : Қазақ университеті, 2012. - 186 бет.

UDC 37.016 : 811.11 : 004

The effectiveness of the use of computer technologies in the process of teaching a foreign language

Kitym G.A.,

Master of pedagogical sciences, teacher

Kyzylorda, "Bolashak" university

Kyzylorda city

Түйіндеме

Бүгінгі таңда өмірімізді компьютер немесе интернет сияқты технологиясыз елестету мүмкін емес. Және бұл мультимедиялық құралдар өмірдің барлық салаларына белсенді түрде енгізілуде. Өмірлік белсенділіктің бір түрі - білім беру. Бұл мақалада компьютерлік технологияны қолданудың тиімділігі және шет тілін оқытуда компьютерлік технологияларды қалай қолдануға болады, атап айтқанда, шет тілінде сөйлеудің рецептивті жағы туралы талқыланады.

Резюме

Сегодня невозможно представить жизнь без окружающих нас технологий, таких как, например, компьютер или интернет. И эти мультимедийные средства активно внедряются во все сферы жизни. Одним из слоев жизнедеятельности является образование. В этой статье мы обсудим, в чем заключается эффективность использования компьютерных технологий и как компьютерные технологии могут быть использованы при обучении иностранному языку, в частности рецептивной стороне иноязычной речи.

The role of the teacher is to support and direct the development and creative search of students in the learning process. Under such conditions, it is necessary to revise the organizational forms of educational work that have developed today: to increase the independent individual and group work of students, to transform the traditional lesson with the predominance of an explanatory and illustrative teaching method, to increase the volume of practical and creative work of a search and research nature.

One of the most effective ways to improve the process learning foreign languages is the use of computer and Internet technologies in the education system. From my point of view, modern computer technologies can help teachers to organize and implement joint international projects, create conditions for organizing communication in a foreign language lesson, as close as possible to real communication. Computer technologies and new services are now very actively used in training and education, contributing to the solution of various communication problems. Therefore, it is possible to use computer technologies in the process of implementing the educational aspect in foreign language education. According to Professor E. S. Polat, "the possibilities of ICTs allow you to push the walls

of the classroom, open the entrance to a wide world of knowledge, including the dialogue of cultures", and also contribute to the development of the educational potential of foreign language education [1, p.272].

Let's consider the features of the use of computer technologies in the process of implementing the educational aspect in a foreign language lesson. The educational aspect of foreign language culture is based on several principles united among themselves, among which the most important are: 1) the principle of pedagogical ethics; 2) the principle of individualization; 3) the principle of communicative orientation [2].

Computer technologies create favorable opportunities in English lessons for the organization of independent work of students. They can use computer technology both to study individual topics and to self-monitor the knowledge gained. Moreover, the computer is the most patient teacher, able to repeat any tasks as much as necessary, achieving the correct answer and, ultimately, automating the skill being worked out.

From the point of view of most researchers, the integration of computer technology into the educational process has many advantages. Thus, a computer is both a learning environment (take, for example, interactive tasks on educational sites) and a source of educational materials [4, p.73].

The main advantages of using computer technologies in the process of learning English are as follows:

- the combination of image, sound and text helps to assimilate the material faster, it is easier to perform the same task several times until it succeeds;

- each student learns at his own level and at his own pace;

- students feel free to choose solutions and roles, do not hesitate to be different than in life, overcome their fears;

- learning with the help of computer technologies is an alternative to memorization, allows you to include the studied material more widely in a variety of neural connections, to activate intellectual processes.

The use of computer technology allows both teachers and students to receive additional materials and knowledge in accordance with the individual level of learning English. Moreover, the use of computer technology in English classes, like the use of a computer, allows you to create real life situations. As noted by E.S. Polat, computer technology has great potential for using authentic texts in the process of learning English. Students can listen to foreign language speech; observe the diction and facial expressions of speakers in English [5, p.119].

While other teaching methods and technologies are aimed at developing one or two skills, computer technologies allow teaching in a variety of forms: writing, reading, speaking, and listening. So, the skill of writing in a foreign language is formed through correspondence by e-mail or in blogs, the skill of reading - by reading authentic texts and messages,

listening skill - by listening to audio materials, the interlocutor's speech, speaking skill - through communication programs.

Teachers often use demonstration programs in their work, which, in addition to pictures, videos, photographs, include interactive atlases, computer lectures, and presentation lessons developed using various possible computer programs. They can be used both in lessons when consolidating knowledge, practical skills and skills, and in lessons of repetition and systematization of knowledge, evaluation and verification of acquired knowledge.

For example, an interactive whiteboard is a touch screen connected to a computer and transmits an image from it using a projector. Just one touch on the surface of the board is enough to start working on the computer. The interactive whiteboard has an intuitive, user-friendly graphical appearance. In the process of working with this board, the teacher uses various methods: learning styles: auditory, kinesthetic, or visual. Thanks to the interactive whiteboard, students can see large color images, drawings, and diagrams that can be moved as they wish. The interactive whiteboard allows you to use various visual materials in the classroom, which can consist of tables, abstracts, video clips, dictionary entries, and so on. Their use is an example of the principle of clarity, consistency and accessibility. You can use ready-made drawings on the selected topic, a variety of Internet resources. When using video material, you can create a speech situation, teach how to pose a question, compose a statement or a dialogue. Working with video materials significantly expands the volume of perceived information.

The use of multimedia technologies in a foreign language can increase the motivation of students to study the subject, develop listening, speaking, control and self-control skills. Software's are available to develop speaking skills. By incorporating suitable software through computers the students will play it again and again with their own interest and try to improve their speaking skills, which are most essential in this modernized IT world. [6, p.11-27]

One of the most striking examples of students working with multimedia tools is their preparation of presentations. This may not be the work of one student, but of a group of students. Independent work of students gives them the opportunity to learn the material better. The transfer of this material, its presentation to others with the help of, for example, a presentation worked out by a student on a computer using slides makes it easier to assimilate the material. Further retelling of the information seen and heard and the active statements of other students indicate the involvement of the class. Teamwork brings students closer together, the use of multimedia technologies makes work more interesting and visual and involves students in work.

Based on the foregoing, we can conclude that the widespread use of computer technologies in teaching a foreign language is explained by a number of advantages that modern computer technologies' have, namely, the ability to quickly and easily assimilate material, search for additional materials, in particular, authentic texts, real life situations, the development of various forms of foreign language competence, an increase in general motivation for learning a foreign language, the presence of a hypertext approach, an individual approach to each student.

Within the framework of computer technologies, ready-made methodological developments, audio and video resources, e-mail, television and video conferences, forums, chats, search engines, home pages, television and radio, the state language corpus, online encyclopedias and dictionaries, and training programs are used. In other words, the educational potential of computer technology is practically limitless.

The use of computer educational programs in English lessons increases the effectiveness of solving communicative tasks, develops different types of speech activity of students. The combination of information technology with the project method allows students to practically apply their knowledge, skills and abilities, therefore it is one of the forms of organization of research and cognitive activity, in which cooperative collective activity is successfully implemented, allowing increasing the motivation of learning a foreign language.

Literature

1. Polat E. S. New pedagogical and information technologies in the education system: textbook. manual for students. higher. studies. institutions. 3rd ed., ispr. i dop. [Novie pedagogicheskiye i informatsionniye tehnologii v sisteme obrazovaniya]. M.: Akademiya, 2008. - 272 p.

2. Scientific Notes: electronic scientific journal of Kursk State University, № 4 (28), 2013.

3. Sysoev P. V., & Evstigneev M. N. Introduction of new educational Internet materials in teaching a foreign language (based on the material of the English language and country studies of the USA) [Electronic resource] // Online magazine "Eidos". 2008. February 1. URL: <http://www.eidos.ru/journal/2008/0201-8.htm> (accessed: 21.05.2021).

4. Mikheeva N.F. Methods of teaching foreign languages. - 2nd ed., Rev. and add. - M.: RUDN, 2020. - 73 p.

5. The linguodidactic aspect of teaching foreign languages using modern computer technologies: a collective monograph. - M.: MESI, 2013. - 119 p.

6. Tumakova N. A., Zakharchenko E. A. Multimedia tools as a way to intensify the educational process at the university // Young scientist. 2015. No. 4. pp. 629-633.

7. Bahadorfar M. The Impact of Computer-assisted Language Learning Training on Teachers' Practices // Journal of Language Teaching and Research 9 (6). 2018, pp. 11-27.

ББК 74.00

Популяризации развитие русского языка в школах Казахстана

Ерденкызы А.,
Казахская средняя
школа №197 имени Абу Кудабоева

Резюме

Описывается опыт практикующего учителя русского языка в казахских классах в условиях отсутствия языковой среды, анализируются способы и методы развития индивидуальных и творческих способностей ребёнка, его познавательных интересов в области владения русским языком как иностранным.

Abstract

The experience of a practicing teacher of the Russian language in Kazakh classes in the absence of a language environment is described, the ways and methods of developing the individual and creative abilities of a child, his cognitive interests in the field of proficiency in Russian as a foreign language are analyzed.

Обучение русскому языку поистине стало обучением иностранному языку. Этим кропотливым, порой очень нелёгким трудом, и занимаются учителя русского языка. Сегодня произошли заметные положительные изменения в области изучения русского языка, и многие обучаемые уже неплохо говорят по-русски. Все это происходит благодаря в большей степени энтузиазму учителей русского языка. Которые стараются привить детям интерес к русскому языку.

Уже с первых классов очень многим деткам нравится общаться на русском языке, выразительно читать. С первых занятий приходится буквально «поворачивать» детей к русскому языку, так как у них низкая мотивация, многие считают, что он им не нужен. Как этого добиться? И особенно как этого достичь в малокомплектной школе, где количество учеников достигает ста? Начиная с мини-центра (дети от 3 до 5 лет), затем в младших классах (1-4 классы), в среднем и старшем звене (5-11 классы), уроки русского языка в казахских классах ведет лишь один учитель. Это имеет свой огромный плюс для

популяризации и развития русского языка в отсутствие языковой среды.

Плюс в том, что дети, во-первых, привыкают именно к этому учителю, во-вторых, он может вести систематическую работу в этом направлении. Уже с маленького возраста учитель видит, у каких детей есть задатки к владению русским языком. И в это время уже необходимо начинать последовательную работу по систематизации материала из класса в класс. Одарённых учеников следует заинтересовывать ещё больше, и на их примере, постоянно поддерживая их интерес к языку, вовлекать в его изучение и оставшихся деток, для которых тяжело говорить на русском языке, а главное, понимать. Очень маленьким деткам в мини-центре прививается интерес к языку с помощью игровых технологий. Ведь игра – естественная деятельность ребёнка.

Необходимо, чтобы в игре обязательно присутствовали импровизация, неожиданность, чтобы не было автоматизма, причем каждый раз следует по-новому проигрывать полюбившуюся детям игру. Не следует забывать, отдавая предпочтение сюжетноролевым играм, что для детей важен сам процесс игры. В игре очень быстро проходит усвоение русской лексики, пополнение своего словарного запаса. Очень хорошо работают подвижные игры с произношением, проговариванием названия одушевлённых и неодушевлённых предметов, занятия с сюжетным инсценированием. Наглядность, которую следует активно использовать, помогает тренировать слуховое восприятие, что даёт возможность детям соотносить звукоподражание с определённым объектом на картинке.

Необходимо отметить, что в казахских классах существует большая проблема с правильной постановкой ударения в словах. Через звукоподражание дети быстрее запоминают, как правильно говорить слово. Звукоподражание для них – это тоже игра. Очень нравятся детям различные стихотворения-упражнения на русском языке для пальчиков, глазок, ножек, ручек. К концу года они уже знают их наизусть и произносят хором, вместе с учителем, а это важнейший, на наш взгляд, результат. Ведь только на занятиях по языку они говорят на русском. Уроки русского языка малышам нравятся. Учителя они так и называют: «орыс тили» – «русский язык»!

В 0 классе (предшкольный класс) закрепляется все те навыки, которые были получены в мини-центре, теперь можно начать работу над навыками связной речи. Уже с предшкольного класса важно работать над приближением обучения языку к живой творческой речи через развитие навыка использования заученного языкового материала в различных речевых ситуациях. Особенно важен этот навык при обучении диалогической речи, которая состоит из

высказываний собеседника, в репликах которого могут появиться неподготовленные неожиданные фразы. Эффективность обучения диалогической речи достигается выполнением упражнений, вырабатывающих быстроту реакции на реплику собеседника в зависимости от речевой ситуации. Все это совокупность тех условий, которые необходимы для осуществления речевых действий, а для этого ученик должен иметь запас готовых фраз и, самое главное, должен уметь выбрать те, которые будут важны в каждом конкретном случае.

Так как дети еще не читают, на уроках русского языка разучиваются песни, например, «Солнечный круг». В конце первого полугодия маленькие ученики с удовольствием сами хором поют полюбившуюся песню. Они поют эту песню на школьном мероприятии, посвящённом празднику 1-го мая, чем приятно удивляют своих родителей и учителей, вызывая несомненную гордость у их учителя русского языка. Надо отметить, что, начиная с 0 по 4, для каждого класса необходимо выбрать свою песню, которую дети идеально выучат со своим учителем и исполнят с удовольствием как гимн своего класса. Такие песни нашего детства, как «Антошка», «Голубой вагон», «Если с другом вышел в путь», «Вместе весело шагать», «День рождения», «Улыбка» великолепно принимаются и разучиваются детьми, которые родились в 21 веке, детьми, которые буквально ещё вчера не знали ни слова по-русски. Они помнят эти песни даже в старших классах. Это один из примеров, как можно привить любовь к русскому языку.

Это, на наш взгляд, то, чего следует добиваться ежедневным трудом: через «поворот» детей к изучению русского языка, через развитие и повышение интереса к владению русским языком. Когда отсутствует языковая среда, это, безусловно, нелегкий труд. Детские стихи, загадки, скороговорки, считалки, кроссворды также являются прекрасной основой для развития речи, памяти и мышления учащихся. Часто используются в начале урока, чтобы настроить детей на восприятие, или в середине урока, чтобы сменить вид деятельности. Вдвойне тяжело учителю-предметнику в казахских классах ещё и потому, что учебники издаются авторами так, будто дети уже понимают, уже разговаривают на русском языке, поэтому приходится постоянно готовить соответствующие дополнительные задания самостоятельно. Давно назрела необходимость издания учебников русского языка как иностранного для казахских классов, учебников, соответствующих требованиям современной методики преподавания русского языка детям-инофонам во внеязыковой среде, ведь не только в сёлах, но уже и в городах всё больше детей, говорящих только на родном языке.

В начальных классах каждый урок русского языка направлен на решение программных задач – это формирование базовых знаний, использование полученных знаний в речевой деятельности, развитие индивидуальных, творческих способностей ребёнка, его познавательных интересов, навыков самостоятельной работы в области языка; формирование общей языковой и речевой культуры, эрудиции ребёнка, развития мышления, то есть умений сопоставлять, сравнивать, обобщать. Функциональная грамотность ученика – важная задача сегодняшнего обновлённого содержания образования в Республике Казахстан. Мы должны подготовить ребёнка, выпустить из школы личность, готовую к реалиям жизни: максимально быстро адаптироваться в них и успешно функционировать. Этой установке необходимо следовать на протяжении всего образовательного процесса обучения, несмотря на определённые трудности в освоении учащимися языка.

Литература

1. Амонашвили Ш.А. Воспитательная и образовательная функции оценки учения школьников. М., 1989. с.52
2. Макаренко А.С. Некоторые выводы из педагогического опыта. Соч. В 7-ми т. М., 1990 т.5
3. Шмаков С.А. Игра и дети. М., 1998.

ӘОЖ 81'373

Топонимдердің дәстүрлі және антропоцентристік парадигма аясында зерттелуі

Тұрсынбай А.М.,
магистрант, Қызылорда «Болашақ» университеті
(Қызылорда қаласы)

Резюме

В статье рассматривается изучение топонимов в рамках традиционной и антропоцентрической парадигмы, роль топонимических лингвокультур в проявлении национально-культурных особенностей.

Abstract

The article examines the study of toponyms within the framework of the traditional and anthropocentric paradigm, the role of toponymic linguistic cultures in the manifestation of national cultural characteristics.

Қазіргі таңда лингвистиканың антропоцентристік парадигма тұрғысынан зерттелуі топонимика ғылымының одан ары дамуына жол ашып қана қоймай, аталған ғылымның аралық пәндер негізінде

шешімін табатын түрлі мәселелері айқындалды. Топонимикаға антропоцентристік парадигма тұрғысынан келгенде қазақ жалқы есімдерін түрлі аспектіде (лингвокогнитивтік, лингвоелтанымдық, лингвомәденитанымдық, лингвопсихологиялық, этнолингвистикалық) қарастыруды қажет етеді.

Тіл қызметінің ерекше бір саласы – топонимика. Жер-су немесе географиялық жинақтық атауын лингвистикада топонимика дейді де, оны зерттейтін үлкен ғылым ономазиология деп аталады. Ономастика – кез келген жанды және жансыз заттарды не құбылыстардың есімін зерттейді. Ономастика грек сөзі «ономия» (грек тілінде «*ονομα*» есім, ат) *onomastika* – ат қою өнері, яғни атауларды зерттейтін ғылыми сала. Ономастиканы (кісі аттарын, жер, су, ру, тайпа аттары т.б.) зерттеудің теориялық-әдістанымдық негіздері мен тілмен сабақтастықта қарастырылатын ұлттық этномәдени, әлеуметтік сипатын анықтаудың қажеттілігін В.В.Радлов, В.В.Бартольд, Н.Катанов, А.Н.Самойлович, С.Е.Малов, Н.К.Дмитриев, А.Н.Кононов, Н.А.Баскаков, Қ.Жұбанов, І.К.Кеңесбаев, С.Аманжолов, Ә.Қайдар, Т.Жанұзақов, Ә.Абдрахманов, Е.Жанпейісов, Қ.Рысбергенова, Г.Мадиева, А.Жартыбаев, Г.Джумадилаева т.б. ғалымдар өздерінің еңбектерінде жан-жақты көрсетті.

Ономастика өз ішінде бірнеше салаға бөлінеді: **топонимика** (жер, су, қала атауларын зерттейтін ғылым), **антропонимика** (адам аттарын зерттейтін ғылым), **этнонимика** (ру, ел, халық аттарын зерттейтін ғылым), зоонимика (хайуандар аттары), **гидронимия** (теңіз, өзен, су, көл атауларын зерттейді) т.б.

Түркі тіл білімінде жан-жақты зерттеліп, ғылыми негізі қаланған ономастиканың күрделі бір саласы – топоантропонимика. Топонимика жер-су аттарын зерттейтін ономастиканың бір саласы.

Т.Жанұзақ пен Қ.Рысбергеннің еңбектеріне сүйене отырып Г.Б.Мадиева қазақ ономастикасының қалыптасуы мен дамуының үш кезеңін шартты түрде былай сипаттайды:

- бірінші кезең – 1949-1970 жылдары. Бұл кезеңде қазақстандық ономастикалық мектеп қалыптасты; қазақ топонимдері мен антропонимдері зерттелді, олардың этимологиясы, құрылымдық және лексика – семантикалық топтары анықталды; географиялық терминдердің топонимдер жасаудағы орны мен рөлі анықталып зерттелді;

- екінші кезең – 1970-1995 жылдар арасы. Бұл кезеңде аймақтық топонимиялық зерттеулер дами түсті; ономастикалық теорияларға назар аударылды; топонимдер мен антропонимдер этнолингвистикалық бағытта зерттеле бастады; ономастикалық зерттеулердің ауқымы кеңейді – космонимдер, зоонимдер, Қазақстан территориясындағы орыс топонимдері зерттелді; топонимиялық және антропонимиялық атауыштық уәждер анықталды; түркі-монғол

сәйкестіктер зерттелді; ономастикалық қолданбалы аспектілер қарастырыла басталды, транскрипция мен транслитерация негіздері жетіле түсті, жалқы есімдерді стандарттау мәселелері қарастырылды, ономастикалық сөздіктер жасалды;

- үшінші кезең – 1995 жылдан күні бүгінге дейін. Бұл кезеңде аймақтық топонимиялық зерттеулер өз жалғасын тапты; ономастикалық (топонимиялық, антропонимиялық) сөздіктер жасалды; топонимдер мен антропонимдердің салыстырмалы зерттеулері даму үстінде; ономастикалық зерттеулердің нысандары эргоним, идеоним, мифонимдер болуда; жалқы есімдерді зерттеуде жаңа әдістермен бағыттар қолданыла бастады [1, 6-7 бб.].

Сонымен бірге топонимикалық лингвокультуремалардың ұлттық-мәдени ерекшеліктерді танытуда атқаратын қызметі ерекше. Себебі топонимика өзінің бойына лингвистикалық, тарихи, өркениеттік және мәдени деректерді жинаған ерекше лингвомәдени бірліктер жүйесі болып табылады. Олар халықтың бітім болмысы мен өмірге көзқарасынан хабар береді. Айтылған мәселе Т.Жанұзақов, Қ.Рысбергенова т.б. ономаст-ғалымдардың еңбектерінде арнайы зерттелген.

Б.Тілеубердиев қазақ жалқы есімдерін зерттеудегі когнитивтік әдістің ерекшеліктерін, сонымен қатар қазақ есімдерінің номинативтік қызметіндегі лингвомәдени танымдық аспектілерді, жалқы есімдердің семиотикалық қырларын қарастырған. Қ.Рысберген қазақ топонимдерін лингвокогнитивтік аспект тұрғысынан қарастырып, ұлттық топонимдердің ұлттық топонимдік кеңістіктің категориалды аймақтарын, идеографиялық мазмұнын, топонимдік ақпараттардың жіктемесін жасап, қазақ тіліндегі топонимдік бірліктерді ұлттық мәдени кодтың репрезентанттары ретінде қарастырды, топонимдік номинацияның лингвокогнитивтік негіздері мен психолингвистикалық механизмдерін т.б. мәселелерді анықтап берді. Сонымен бірге топонимдерді этнолингвистикалық аспектіде қарастырған А.Әлімханның «Шығыс Қазақстанның оңтүстік аймақ топонимдерінің тілдік және этномәдени негіздері» (2001), З.Құлманова «Жамбыл облысы ойконимдерінің тарихи-лингвистикалық және этномәдени сипаты» (2006), А.Жартыбаев «Орталық Қазақстан топонимиясының тарихи-лингвистикалық және этномәдени негіздері» (2006) атты кандидаттық, докторлық диссертациялар бар.

Ұлттық-мәдени ақпарат беретін жер-су аттарын лингвомәдени танымдық аспект тұрғысынан қарастыру зерттеліп отырған топонимдер мен мәдениеттің бір-бірімен өзара байланысы, сабақтастығы басты назарға алынады. Осы ретте тіл мен мәдениеттің өзара байланысы анық көрініс табады. Тіл мен мәдениеттің өзара байланысы жөнінде лингвистикада В.Гумбольдтың антропоцентристік

идеясы ғылыми теориялық концепция ретінде басшылыққа алынады. Соңғы жылдары тіл мен мәдениеттің өзара тығыз байланыстылығы, тұтастығы мен бірлігі, мәдениетті тіл арқылы тану т.с.с. Ресей ғалымдары В.А.Маслова, Л.М. Дмитриева, И.С. Карабулатова, И.В. Крюкова, М.Е.Новичихина, В.И.Супрун, В.В.Воробьев, Е.М.Верещагин, А.Г.Костомаров, В.В.Красных т.б. еңбектерінде қарастырылды.

Қазақ тіл білімінде бұл мәселе А.Байтұрсынұлы, Қ.Жұбанов, Ә.Қайдар, Р.Сыздық, Е.Жанпейісов, Н.Уәлиев, Ж.Манкеева, Г.Смағұлова, А.Ислам т.б. еңбектерінде қарастырылған.

Лингвомәдениеттану – ұлттық сипаты бар деп танылатын әлеуметтік, танымдық, этика-эстетикалық, рухани және тұрмыстық қатынастар мен олардың заңдылықтарын тілдік құралдар арқылы зеттейтін тіл білімінің бір бағыты. Осы тұрғыдан алғанда лингвомәдениеттанудың негізгі мақсаты – ұлттық болмыстың тілдегі көрінісін, халықтың танымдық рухани болмысын, мәдениетін таныту [2,37]. Мәселен, Г. Смағұлова лингвомәдениеттану ғылымы ерекшелігі жөнінде былай деп жазады: «Лингвомәдениеттануда бұл тіл-ұлт-мәдениет дейтін үштік (триада) лингвомәдениеттану пәнін зерттеу нысаны болмақ» [3, 196 б.].

А.Б. Салқынбайдың пайымдауынша тілдік деректерді лингвомәдени аспектіде қарастыру және зерттеу – тілдер арасындағы жалпы адами, гуманитарлық мәдени, өркениеттік қырларды айқындау сана мен салт т.б. қоғамдағы құбылыстарды сипаттау болып табылады [4, 25 б.].

Топонимдерді лингвомәдениеттанымдық аспект тұрғысынан қарастыру қазақтың ұлттық дүниетанымының, мәдени-тарихи, әлеуметтік, рухани және материалдық құндылықтарының топонимдерде таңбалануын анықтауға мүмкіндік береді. Топонимдер – жер бетіндегі кез келген табиғи немесе адам жасаған объектілер атауынан тұратын жалқы есім түрі. Атауы бар объектілер нақты аймаққа бекітілген. Кез келген топоним атау қызметімен қоса объектіге сілтеу қызметін де атқарады. Сонымен қатар олар объектінің ерекшелігіне, атаудың идеологиялық және эмоционалды бояуына қарай қосымша ақпарат бере алады. Белгілі бір аймақтың топонимиконы тарихи қалыптасады. Онда өткен дәуір топонимдері сақталады, сондықтан топонимдердің әр қабаты тарихи дәуірге, сол аймақта қоныстанған халық тарихына қатысты «қаттамаға» теңейді [5, 62].

Қазақ тіліндегі топонимдердің этнолингвистикалық сипатын ашуға арналған жұмысымызда тіл мен мәдениет мәселесі төңірегінде қазақ тіл біліміндегі А.Байтұрсынұлы, Қ.Жұбанов, Ә.Қайдаров, Е.Жанпейісов, Р.Сыздық, Т.Жанұзақов, Н.Уәлиев, Ж.Манкеева, Қ.Рысбергенова, Б.Тілеубердиев т.б. жалпы тіл білімі мен орыс тіл

біліміндегі В.фон Гумбольдт, А.Потебня, Э.Сепир, Б.Уорф, К.Леви-Стросс, Е.Верещагин, В.Воробьев, В.Маслова, И.Толстой, С.Толстая т.б. ғалымдардың теориялық ой-пікірлерін басшылыққа алып, сүйенеміз.

Қазақ топожүйесін қалыптасуындағы антропонимияның көрінісі негізінен, лингвомәдени негізде анықталады. Оңтүстік Қазақстандағы топонимдерін зерттеген Ж.Исмаилова, Қ.Рысбергенова, А.Сембиев, Шығыс Қазақстанда Б.Бияров, А.Әлімхан, Батыс Қазақстанда Ұ.Ержанова т.б. ғалымдардың еңбектерінде Оңтүстік Қазақстан аймағындағы топонимдердің құрамында жеке есімдер мен әулетесімдерден (фамилия) жасалған топонимдер көп кездеседі. Негізінен елді мекендер кісінің жеке атымен аталса, бірқатар жерлердің атауында әулетесімі қосарлана айтылады. Жекелеген адамдардың аты-жөнімен аталатын географиялық объектілер атаулары сол нақты елді мекеннің негізін қалаған немесе сол төңірегінде тұрған, халық арасында, өз ортасында үлкен беделге ие болған кісі аттары кездеседі. Мысалы: Абай, Жамбыл, Аманкелді, Қошқарата, Қалдыкөл, Асан, Алтынбек құдықтары т.б.

Жоғарыдағы мысалдан көрініп отыр антропонимдердің топонимдер орнына жұмсалуын көрсетеді. Өйткені антропонимдер, топонимдер, этнонимдер, гидронимдер өзара тығыз байланысты. Сонымен халықтың тұрмыс тіршілігі, рухани байлығы, мәдени мұрасы, тіпті белгілі бір кезеңдегі саяси ұстанымы да көрініс тапқан адам аттарының қатысымен жасалған антропонимдерде қандай да тарихи оқиғаның, құбылыстың, жағдайдың болмыс бейнесі көрініп тұрады. Сондықтанда болса керек, діни наным сенім берік орныққан Оңтүстік аймақтағы елді мекендер мен жер су, өзен, көл, құдық т.б. атауларында мифтік бейнелер, пірлер мен әулиелер, тарихи тұлғалар есімдері жиі кездеседі. Қоғамдық орта, әлеумет өмірінің оқиға, өзгерістері тілдік деректермен таңбаланып, топонимияда өз ізін қалдырып отырған. Осы орайда аймақтағы елді мекен, жер су атауларының негізі ер адамдардың есімдермен аталатынын айту керек. Мысалы: Амангелді, Лесбек батыр, Қазыбек, Қабанбай, Рысқұл т.б. ауылдар. Осы заңдылықтың өзі қоғамдық ортада ер адамдардың орны ерекше, салмақты істердің ер азаматтың мойында екенін көрсеткендей, ер адамды қадірлеу, сыйлау, ардақтау.

Ұлы әулиелердің бұрын қараусыз қалып қалған мавзолейлері, зират-молалары, қасиетті мекен-жайлары қалпына келтіріп, халық көп жиналатын жерге айналды. Мысалы: Түлкібас ауданындағы Шақпақ баба, Дәу баба ауылдары, Шардара ауданындағы Ұзын ата ауылы, Төлеби ауданындағы Әңгір ата ауылы, Сарыағаш ауданындағы Қошқар ата, Дикан баба ауылдары қасиетті құтты мекендер. Бұл елді мекендердің ауларына назар аударсақ, мұндағы антропонимдердің көбісі тарихи тұлғалар, қасиетті адамдардың патронимдерден тұрады. Оңтүстік

Қазақстан аймағы топонимдердің құрамында жеке адамдардың есімдері мен әулет есімдерінен жасалған микротопонимдер көптеп кездесіп отырады. Қорыта келгенде, Оңтүстік Қазақстан аймағының бірқатар географиялық атаулар қасиетті жерлерді мекендеген әулиелер патронимдермен байланысты екен.

Қорыта айтқанда, кез келген халықтың болмысын, оның жер бетіндегі өмір тіршілігін дәйектейтін деректердің бірі – топонимдік жүйенің өзегін де мәдени-танымдық коннотацияға сәйкес антропонимдер құрайды.

Әдебиет

1 Мадиева Г.Б. Имя собственное в контексте познания – Алматы: Қазақ университеті, 2004. – 190 с.

2. Тілеубердиев Б. Қазақ ономастикасының лингвоконцептологиялық негіздері: филол, ғыл. доктор дисс. Алматы, 2006.

3 Смағұлова Г. Мағыналас фразеологизмдердің ұлттық-мәдени аспектілері. – Алматы: Ғылым, 1998. – 56 б.

4 Салқынбай А. Тарихи сөзжасам. – Алматы: Қазақ университеті. 1999. – 309 б.

5. Мәдиева Г.Б., Иманбердиева С.Қ. Ономастика: зерттеу мәселелері. - Алматы, 2005. - 240 б.

UDC 37.016

The colonial lingua franca: how English became the world language

Мұбарак Ж.Д., магистрант,
Университет КазГЮУ им М.Нарикбаева

Түйіндеме

Ағылшын тілінде 1,132 миллионнан астам адам сөйлейді және этнологтардың мәліметтері бойынша, біз білетін ағылшын тілі көптеген өзгерістерге ұшырады. Оның әлемдік тілге айналуының көптеген себептері бар. Ағылшын тілінің мықты экономика, білім, мәдениет және тілдің қарапайымдылығы сияқты әлемдік тілге айналуында көптеген факторлар рөл атқарды, бірақ басты рөл атқарған Англия отаршылдығының ұзақ және жойқын тарихы еді. Мақалада Британ империясының шет елдердегі отаршылдық әрекеттері туралы куәландыратын құжаттар ашылады. Статистика қазіргі уақытта қоныстанған жерлерде ағылшын тілінде сөйлейтіндердің санын көрсетеді.

Резюме

На английском говорят более 1,132 миллиона человек, и, по данным Ethnologue, английский язык, который мы знаем сегодня, претерпел множество изменений. Существует множество причин, почему и как он стал мировым языком. Многие факторы сыграли свою роль в том, что английский стал мировым языком, такие как сильная экономика, образование, культура и простота языка, но главным образом это долгая и разрушительная история колониализма Англии, которой посвящено это эссе. В статье раскрываются документы, свидетельствующие о фактах колониальных действий Британской империи на чужих землях. Статистика показывает количество носителей английского языка на заселенных землях в настоящее время.

Introduction

With the coming of the technology era in 21st century, we became part of the globalization phenomenon. In the capitalist world of quick information exchange there is supposed to be a world language, a lingua franca, the language the majority population speak on. The lingua franca changed a lot in history – once it was Latin before 17th century, then French replaced it, but now it is undoubtedly English.

Latin was the lingua franca in the West Mediterranean until the 17th century, when the French Academy was established (Académie française). French remained the world language for several ages, but English slowly progressed on replacing it in 19th century (Alcaraz & Navarro, 2006). There are many factors to it, such as strong economic and political/military-political ties (mostly colonization), cultural (media and Hollywood), the relatively positive aftermath of World War II for the UK and USA. Moreover, it is worth mentioning that English has many similarities with the previous world languages – French and Latin: “Although the English language as a language is not descended from Latin as the Romance languages are, about 60% of English words are of Latin origin due to borrowing” (Harrison R).

Literature review

The colonization of North America first started in 1492, when the infamous explorer Christopher Columbus found the lands of today's USA (Enochs, 2016). Columbus spent years in the continent colonizing the native Americans, who he named Indians (Hoxie, 1996), and taking away their lands. Meanwhile, he also made maps of the new lands and islands. Although his discovery and works have brought many benefits and changed the human history, Columbus enslaved the native Americans and thus instigated genocides (Stannard, 1993). The 21st century policy tends to focus on showing all the harms that he has caused on the lands of America.

Spain owned most of the colonized lands and was the superpower, until England's economy didn't start growing. In the second half of 16th century England's troops attacked Spain's ships in the North America, and the British army along with France started invading (Ostler, 2015). Spain was left behind, now British people named all the states, cities and streets in the new renowned continent. The first state was named Virginia after the famous virgin queen Elizabeth I (Virginia State Name Origin).

America is a big continent, so the British and other colonizers hoped to find and use every source of energy and money, as silver and gold, also free labor. The history of slavery of black people starts in 1619, when the British got them under a long-term contract that couldn't be terminated (Rein, 2006). Since then, African people turned into a commodity that could be bought or even just taken. Millions of black people would be transported by shipping to America and not all of them survive in the long way.

Massachusetts was the first state to legalize slavery in 1641 (Slavery in America). It could be assumed that one of the first things the slaves needed to learn is the English language, as it was the language of the main colonizers, who were British. Obviously, there is not a single white slave owner, who would learn their language to have a nice culture exchange, which has led the black people forget their own culture and language in order to adapt in America. Not to mention, years after years and generations after generations they would forget their own language, culture and history. Moreover, an iron bit or slave gag reinforced this process. It is a tool, that is similar to horse gag, with the hooks that go around the head and the neck. The device was widely used in order to discipline the captives. The iron bit did not let any food, water and even saliva go down the throat. The owners would use it, when the slaves misbehaved by singing encouraging songs or teaching their native language, but mostly to prevent them from eating the soil and get diseases from it. The soil was being widely consumed, since the slaves had no other means of food, which would bring various troubles to the owners as losing soil and the working force (Appiah A. & Gates H. L. 1999.).

By the first half of 19th century South America alone had over a four million slaves (Appiah A. & Gates H. L. 1999.), meaning that they comprise a significant part of the population. As mentioned before all of them had no other choice, but learn English in order to survive. After that Abraham Lincoln adopted a law in 1863, which allowed every slave in the USA get freedom, most of the slaves stayed in the continent (Slavery in America).

“In the year 1800, it is estimated that the population across the present-day United States was around six million people” (O'Neill, 2022). Now in 2022 it counts to 332 million (“U.S. Population Estimated at 332,403,650 on Jan. 1, 2022”, 2022), and Canada has about 39

million(“Canada's population estimates: Age and sex, July 1, 2022”, 2022), comprising the biggest part of the English-speaking population.

British colonies in Africa

The history of slavery in the USA wouldn't have occurred, if Britain did not start making monopolistic moves towards Africa in the 17th century. Approximately at the same time, when the Thirteen Colonies were invaded with British ships, African lands were economically dependent on the England. The trade offered goods and weapons for the African raw materials and slaves. This way, Britain had Africa under economic ties way before the colonization process in 19th – 20th centuries. In 1950s, however, when the USA joined the UN and showed pressure against the colonial actions of the UK(Stephen L.). African colonies were freed by the 21st century, but the continuous years of British imperialism has left its traces in the African culture. English was the official rule during the colonial ages. English language was the bridge for communication, education and gave a more opportunities to the Africans then their mother tongues could(“British Colonization in Nigeria: Colonial lingua franca has led Nigerians to suppress their native language and identity”, 2021). As a result, it is now widely spoken in most post-colonial countries in the continent, having around 237 million of Africans, who speak English (Lyons D. 2021).

Methods and Results

The article is a qualitative case study. The data collection is based on documents that are displayed for free use. The literature review part gathered and analyzed data concerning the spread of the English language due to British colonization. The first recorded act of British resettlement in foreign lands take us back to the 15th century. The foreign lands were targeted mostly by the French, Spanish and British powers. However, the latter eventually overpowered the contestants in most of the states. The documents exhibit the use of physical and emotional force on the colonized lands citizens. The slave gag serves as evidence to the physical restraint of the victims. The government of the settled lands started to operate on English only and as a result nowadays the language is the most widely spoken one in previously mentioned states.

Conclusion

The article concludes that one of the biggest reasons on the mass spread of the English language in the world is highly likely to be the act of colonialism. Numerous documents, archives prove the act itself. In our days the mass use of internet is also possibly one of the major causes for the spread of the lingua franca. Though this study is focused on the historical roots of the phenomena. The evidences on the colonial acts and todays facts on the most spoken languages in the literature review shows that there are correlations between the British Empire and English language.

Literature

1. Качанова Я., Гусенкова К. (2014). Почему английский стал Международным языком?
2. Stephen L. Africa and the British Empire.
<https://www.britishempire.co.uk/maproom/africa.htm>
3. <https://www.ethnologue.com/language/eng>
4. Harrison R. Latin and English. Truman State University.
<http://rharriso.sites.truman.edu/latin-language/latin-and-english/#:~:text=Although%20the%20English%20language%20as,La%20tin%20origin%20due%20to%20borrowing.>
5. Salikoko S. M. Lingua Franca
<https://www.britannica.com/topic/lingua-franca>
6. Wright, S. (2016). French: The Rise and Fall of a Prestige Lingua Franca. In: Language Policy and Language Planning. Palgrave Macmillan, London.
https://link.springer.com/chapter/10.1007/978-1-137-57647-7_6
7. <https://www.academie-francaise.fr/linstitution/lhistoire>
8. M.Á. Alcaraz Ariza, F. Navarro, in Encyclopedia of Language & Linguistics (Second Edition). (2006) English: Its Role as a Lingua Franca in the Techno-scientific Field of Medicine
<https://www.sciencedirect.com/topics/medicine-and-dentistry/lingua-franca#:~:text=Historically%20speaking%2C%20English%20first%20evolved,British%20Empire%20throughout%20the%20world.>
9. Enochs K. (2016) The Real Story: Who Discovered America.
<https://www.voanews.com/a/who-discovered-america/3541542.html#:~:text=Christopher%20Columbus%20is%20credited%20with%20discovering%20the%20Americas%20in%201492.>
10. Hoxie F. E. (1996). Encyclopedia of North American Indians
<https://archive.org/details/encyclopediaofno00hoxi/page/568/mode/2up>
11. Stannard D. E. (1993). American holocaust : the conquest of the New World
<https://archive.org/details/americanholocaust00stan/page/n419/mode/2up>
12. Origin of "Virginia"
Virginia State Name Origin | What does the name "Virginia" mean? (statesymbolsusa.org)
13. Ostler J. (2015, March 2). Genocide and American Indian History
<https://oxfordre.com/americanhistory/view/10.1093/acrefore/9780199329175.001.0001/acrefore-9780199329175-e-3>

14. Rein L. (2006, September 3). Mystery of Va.'s First Slaves Is Unlocked 400 Years Later
<https://www.washingtonpost.com/archive/politics/2006/09/03/mystery-of-vas-first-slaves-is-unlocked-400-years-later/7015c871-aabd-4ba2-b5ce-7c0955aa0d75/>
15. Slavery in America. JIM CROW MUSEUM TIMELINE, PART 2 (1619 - 1865)
<https://www.ferris.edu/HTMLS/news/jimcrow/timeline/slavery.htm#:~:text=1641,slavery%20as%20a%20legal%20institution.>
16. Appiah A. & Gates H. L. (1999). Africana : the encyclopedia of the African and African American experience
<http://usslave.blogspot.com/2011/09/slave-tortures-mask-scolds-bridle-or.html>
17. O`Neill A. (2022, June 21). Population of the United States from 1610 to 2020
<https://www.statista.com/statistics/1067138/population-united-states-historical/>
18. U.S. Population Estimated at 332,403,650 on Jan. 1, 2022
<https://www.commerce.gov/news/blog/2022/01/us-population-estimated-332403650-jan-1-2022#:~:text=As%20our%20nation%20prepares%20to,since%20New%20Year's%20Day%202021.>
19. (2022, September 28).Canada's population estimates: Age and sex, July 1, 2022. The Daily
<https://www150.statcan.gc.ca/n1/daily-quotidien/220928/dq220928c-eng.pdf>
20. (2021, January 7). British Colonization in Nigeria: Colonial lingua franca has led Nigerians to suppress their native language and identity
<https://allets31.medium.com/british-colonization-in-nigeria-colonial-lingua-franca-has-led-nigerians-to-suppress-their-native-7839884e163e>
21. Lyons D. (2021, March 10) How Many People Speak English, And Where Is It Spoken?
<https://www.babbel.com/en/magazine/how-many-people-speak-english-and-where-is-it-spoken#:~:text=Around%20237%20million%20people%20in,least%20some%20of%20the%20language.>

Еспенбетова А.Т.,
т.ғ.к., аға оқытушы,
Қызылорда «Болашақ» университеті,
Турымтаева Г.К.,
№26 Ш.Уәлиханов атындағы
орта мектеп мұғалімі
(Қызылорда обл, Қармақшы ауданы)

Резюме

В статье рассказывается о жизни и противоречивой судьбе Усена Кошалакова, который в годы Великой Отечественной войны находился в плену у немцев.

Abstract

The article tells about the life and controversial fate of Sena Koshlakov, who was captured by the Germans during the Great Patriotic War.

XX ғасырдың өзекті, әлі толық зерттеліп болмаған көлеңкелі жақтары көп тарихи оқиғасы — Екінші дүние жүзілік соғыс және оның құрамдас бөлігі Ұлы Отан соғысы тақырыбы.

Кейінгі жария болған деректер бойынша, Германиядағы кеңестік соғыс тұтқындарының саны 5,7 миллион болса, оның ішінде 1 миллион 700 мыңы түркістандықтар болған [1,54].

И.В. Сталин бастаған Кеңес мемлекетінің басшылары Гаага және Женева "Соғыс тұтқындарын ұстау туралы" (27 шілде 1929 жылы) Конвенцияларына қол қоймауы салдарынан кеңес солдаттары тұтқын құқықтарынан айырылды. Кеңес билігі халықаралық құқықтың «Соғыста тұтқынға түсу – қылмыс емес. Қолға түскендер бақытсыздар қатарында қамқорлыққа алынуы тиіс»,- деген талабын орындаудан бас тартты. Халықаралық қауымдастық дұрыс деп тапқан ережелерді кеңес өкіметі мойындамады. Осылайша тұтқын отандастарымыз қажетсіз пенделерге айналды. Басқа тұтқындарға қарағанда кеңес тұтқындарының ауыр жағдайы осымен түсіндіріледі. Мұндай жағдайдан соң фашистік әкімшілік тұтқындарды қарапайым дәрігерлік көмек, халықаралық «Қызыл ай» қорғауы, туған-туыстарымен хат алмасу және басқа да құқықтарынан шектеді. Қорлықтан, аштықтан, түрлі азаптан 3 миллионнан астам жазықсыз тұтқын немістердің өлім лагерлерінде ажал құшты. Легионерлер тұтқынға өз еркімен түспеген еді. Олар дарынсыз қолбасшылардың қателіктері, қоршауға түскенде дер

кезінде көмектің келмеуі кесірінен өмірді, не азапты өлімді таңдауға мәжбүр болды.

Тағдыр тәлкегіне түскен тұтқындардың тірі қалуының өзі неғайбыл болатын. Ал тірі қалғандарын елге оралғаннан кейін өз елінде ату жазасы, не Сібір күтіп тұр еді. Жерлесіміз –Үсен Қошалақов солардың бірі болатын.

Ұлы Отан соғысының алғашқы кезінен Отан қорғауға қатысып, тұтқынға түсіп, әрмен карайғы өмірі Берлиндегі Түркістан комитетімен байланысты болған ол көзі тірісінде оң бағасын ала алмай өмірден өтті.

Ұлы Отан соғысы басталғанға дейін Кеңес армиясының саяси жетекшілерін дайындайтын әскери оқудың курсанты болған Үсен Қошалақов соғыстың алғашқы күндерінен ел қорғауға қатысты. Ол кезекті кескілескен шайқаста, 1941 жылдың қыркүйек айында жаралы күйінде тұтқынға түстіп, соғыс аяқталғанға дейін лагерде болады.

Тарихқа үңілсек, 1942 жылдың 13 қаңтарында Польшаның Легионово жерінде жасақталған алғашқы төрт легионның бірі Түркістан легионы еді. Тұтқын лагерлері резерв лагеріне айналдырылып, соғыста тұтқынға түскендер 1943 жылдың сәуір айынан бастап Германиядағы концлагерьлерге әкелінеді. Оларды екі айдай карантиннен өткізіп, сұрыпталып шыққасын екі топқа бөледі. Бір тобына әскери лауазым беріп, офицерлер формасын кигізеді. Екінші топты цебиль (азаматтық) күйінде қалдырады. Цебиль киімімен киінгендер қатарында Үсен Қошалақов та болды. Осы жерде журналист Ғайпен Бейісовтың «Тамұқтан өткен тағдыр» естелігіне сүйенсек, ерікті тілші ретінде Түркістан комитетімен байланысып, қазақ зиялы азаматтары Мәжит Айтбаев, Хамза Абдуллин, Хакім Тыныбеков, Қарес Қанатбаев, Үсен Қошалақовтармен танысқанын айтады. Осылар арқылы комитетте Отансүйгіш патриоттардың жасырын ұйымына мүше болғанын жазады [2,10].

Үсен Қошалақов сияқты қазақтың білімді жігіттері өз іс әрекеттерінде Отанына адалдықтарын көрсетуге тырысты. Олар партизан отрядтарымен байланыс жасап, ұнқағаздар таратты. Өздерінің жасырын ұйымдарын құрып, тұтқындағылардың рухын көтерді және насихат жұмысын жүргізді.

Енді тергеу құжаттарына үңілсек, екінші дүние жүзілік соғыс басталғаннан кейін коммунистер сөзімен айтсақ, шетелдегі буржуазиялық ұлтшылдар өздерінің қимыл-әрекетін жандандыра түсті. Олардың негізгі мақсаты кеңес халықтарын коммунистік езгіліктен азат ету, Орта Азия мен Қазақстанды КСРО-дан бөліп, дербес мемлекет құру болатын. Осындай идеяны жүзеге асырудың алғы шебінде Мұстафа Шоқай, Вали Каюм –хан, Ғалымжан Ідіріс, Иомудхан, Баймырза һайт болды да, оларға соғыс кезінде тұтқынға

түсіп, кейін «Түркістан легионында» болған Қарыс Қанатбаев, Хәкім Тыныбеков, Мәулікеш Қайболдин, Әлихан Тілеумағамбетов, (Ағаев, Иранов), Үсен Қошалақов, Саттар Алманбетов, Ахметжан Омарханов, Розак Бәкиев, Рамазан Құрбанов сияқты азаматтар көп қолғабысын тигізді [3,130].

Үсен Қошалақов 1945 жылдың мамыр айында фашистік әскердегі берекесіздіктерді пайдаланып, тұтқыннан қашып шығып, партизандық азаттық қозғалысқа қатысады. Сөйтіп 1945 жылдың маусым айында кеңес армиясының қатарына қайта қабылданып, жауынгерлік міндетін одан әрі жалғастырады.

1945 жылы Ұлы Отан соғысын жеңіспен аяқтаған жауынгерлер әскер қатарынан босатылып, туған елдеріне жаппай орала бастайды. Үсен Қошалақов та жауынгерлік міндетін орындап, Қармақшы топырағына аяқ басады. 1946 жылдың 1-ші ақпанынан 16-шы шілдесіне дейін Қармақшы ауданының орталығындағы Молотов атындағы (қазіргі №26 Шоқан Уәлиханов атындағы орта мектеп) қазақ орта мектебіне орналасып, математика пәнінен сабақ береді. Туған елге майданнан қайтқан, яғни тұтқынға түскен жауынгерлерді жаппай тексеру, олардың өмірбаянына үңіле қарап күмәндану саясаты, ызғарлы қабақ таныту, жазалау шаралары өріс алады. Соғыс жылдарында қоршауда қалып, жаралы күйінде бір топ жауынгерлермен амалсыздан тұтқынға түсуі оның өміріне үлкен тұсау болып, басына қара бұлт үйіріледі.

1946 жылдың 25 шілдесінде мемлекеттік қауіпсіздік орындарының адамдары Қошалақовты тұтқындайды. Қауіпсіздік органдарындағы мұрағат құжаттарында Қарес Қанатбаевтың 1944 жылдың аяқ кезінде немістердің қолдауымен «Ресей халықтарын азат ету комитетімен» келісім жасағандығы айтылып, сыбайластары қатарында Тыныбеков, Қошалақов, Омарханов есімдері аталады.

1947 жылдың сәуір айының 18-інші жұлдызында Алматы қаласында Түркістан әскери округінің әскери трибуналының он күнге созылған жабық сот отырысы болады.

Күн тәртібінде «Түркістан легионына» қатысушылардың қылмыстық ісі қаралды. 49 адамның ішінде ату жазасына кесілген 11 адамның тізімінде Қошалақов Үсен де бар еді. Онда былай деп жазылған: «Қошалақов Үсен 1917 жылы Қызылорда облысы Қазалы ауданының Майлыбас станциясында туған. Ұлты қазақ, білімі жоғары, тұтқындалғанға дейін Қызылорда облысы Қармақшы селосындағы орта мектепте мұғалім» [4,5].

1947 жылы мамырда Кеңес үкіметі тұсында ең жоғарғы жазаны қолдануға тиым салынып, оның орнына 25 жылдық тұтқындау мерзімі енгізіледі. Сөйтіп, ату жазасы 25 жылдық мерзімге түрмеде жазасын өтеумен ауыстырылады. Алда бұлыңғыр ұзақ жол Сібір лагері мен «Дала» лагері (Степлаг) тұрды. Үсен

Қошалақов жазасын өтеуді Сібір лагерінен бастайды. Осындай ауыр күндерде жүргенде жоғарыдан бұйрық келіп, Қазақстандағы «Дала лагеріне» жіберілетін болды.

Қарағанды облыстық соты 1956 жылдың 31 наурызында 1954 жылғы 14 шілдедегі Указды басшылыққа ала отырып, шартты түрде мерзімінен бұрын 1956 жылдың 3 сәуірінде босату туралы үкім шығарады. Мерзімінен бұрын босатылған Үсен Қошалақов туған елге оралып, ұстаздық қызметін жалғастырады. Ұлы Отан соғысына қатысқан жауынгер ретінде мемлекет белгілеген жеңілдіктерді пайдалану туралы куәлік қоса тапсырылды.

«Немістердің тұтқынында Кеңес жауынгерлері жоқ, тек сатқындар ғана бар» деген бір ауыз сөзімен миллиондаған адамдардың тағдырын тәлкекке салған Сталин өлген соң соғыс тұтқындарына рақымшылық жасалса да, олардың кеңестік қоғамдағы жағдайы қиын болды. Туған жеріне оралғаннан кейін де адамдардың күмәндануы, Мемлекеттік қауіпсіздік комитеті тарапынан анду секілді жағдайларды да басынан өткереді.

1956 жылдың 15 тамызынан 1964 жылдың 1-інші қыркүйегіне дейін Қармақшы ауданының орталығындағы кешкі жұмысшы жастар мектебінде, 1966 жылдың 1 қыркүйегінен бастап №105 қазақ орта мектебінде 10 жылдан астам ұстаздық қызмет етеді. Еңбекте жеткен жетістіктері үшін бірнеше мәрте аудандық білім бөлімінің Мақтау қағазымен марапатталады. 1977жылдың желтоқсан айының 31-інші жұлдызынан бастап құрметті еңбек демалысына шығады. Еңбек демалысына шыққаннан кейін де өзінің сүйікті ісі - ұстаздық қызметін тастаған жоқ. Аудан орталығындағы кәсіптік-техникалық училищеде ұстаздық қызмет етеді. Қармақшыда ашылған орта буынды дәрігер кадрларын даярлайтын Қызылорда медициналық техникумының Жосалыдағы филиалында математика пәнінен сабақ береді[5, 4]. Үсен Қошалақов 1989 жылдың 6-шы шілдесінде ауыр науқастан 72 жасында дүние салады. Келіні Тәжігүл Жақсылыққызының айиуынша өмірмен қоштасар сәтінде жары Мәдинаға мынадай сөздерді айтып аманат еткен: «Менің Отаныма адалдығымды, ешқандай сатқындық жасамағанымды балаларыма түсіндіріп айт. Мен атқарған істердің де адалдығы ашылатын сәт туатынына сенемін». Отанына адал берілген азамат солақай саясаттың зардаптарын басынан қанша кешіргенімен өмірмен қоштасар сәтінде де өзінің зиялылығымен, адами тұлғасын жоғалтқан жоқ.

Қылмыстық іс қозғалған 49 адам ішінен 1992 жылы атақты скрипкашы Әйткеш Толғанбаев, 1996 жылы ақын Хамза Абдуллин толық ақталды. Демек, Үсен Қошалақовтың да толық ақталатын күні алыс емес. Уақыт барлығын өз орнына қояды.

Әбдіуақап Қара сөзімен айтар болсақ, Түркістан легионындағылар сатқын емес. Олар өмірде қалу үшін мәжбүрліктен

оған қатысқан және бір сыпырасы елін Кеңестік езгіден құтқарып, тәуелсіздікке жеткізу жөніндегі немістің жалған насихатына сеніп, ұлт жолында жанын берген қаһармандар дер едік.

Әдебиет

1. Садыкова Б.И. История Туркестанского легиона в документах. – Алматы: Кайнар, 2002. – 248 с.

2. Ғ.Бейісов. «Тамұқтан өткен тағдыр» Деректі әңгіме. – Алматы: «Өлке», 2002. – 400 б.

3. Амантай Кәкен. «Вермахтың мұсылман жасақтары» // Жұлдыз 2008 ж. №9

4. Адмирал Тасымбеков. «Үлкен Түркістан қалай атылды» // Ана тілі 1998 жыл. наурыз-12

5. Әмірхан Жомартов «Ұстаздардың ұстазы еді» // Қармақшы таңы 2007ж. қараша - 7

ӘОЖ 355.01(581):37.035.6

Бақытбек Смағұл шығармаларындағы патриотизм

Уткелбаев К.З.,
Қорқыт Ата атындағы Қызылорда университеті,
(Қызылорда қаласы)

Резюме

В статье исследуются произведения Бақытбек Смагула, ветерана афганской войны, рассматриваются вопросы патриотического воспитания, любви к Родине, к родной земле, языку, культуре, национальным ценностям, личностным отношениям. В месте с тем, рассмотрены вопросы патриотизма в общем и в частности.

Цель статьи заключается в ознакомлении с творчеством Бақытбека Смагула, ветерана войны в Афганистане, депутата V-VI-VII созывов Мажилиса Парламента Республики Казахстан. Раскрываются такие аспекты как, долг молодежи перед Отечеством, верность своей стране, идейно-нравственное воспитание молодежи через приобщение к сущности такого понятия, как сильный дух. Такие его произведения как «Ауғанның от-жалыны», «Мен көрген соғыс», «Война, которую видел я», «Қан кешкен күндер», о национальном герое Бақытжане Ертаеве «Намыстың құлы – Алаштың ұлы», «Қаһарман – Герой», «Тағдыр тозағы. Ад судьбы», «Қолбасшы күнделігі – Дневник полковника», «Қазақтың кара майоры», воспитывают нашу молодежь в духе патриотизма, мужества. В статье дается анализ особенностей перечисленных произведений. А также в работе выражается мнение о вкладе Б.Смагула в развитие

национального языка, военно-патриотического воспитания, на проведение в стране военно-патриотических мероприятий.

Abstract

This article presents the works of a veteran of the Afghan war Bakhytbek Smagulov which were discussed the issues of patriotic education, love for the motherland, for his native land, for the language, for the culture, for the national values and for the national relationship. At the same time there were considered the questions of patriotism in general and in particular.

The purpose of the article is to familiarize with the works of Bakhytbek Smagulov as a veteran of the war in Afghanistan, a deputy of the V-VI-VII convocations of the Majlis of the Parliament of Kazakhstan.

There were revealed such aspects as the duty of youth to the Motherland, loyalty to the country, ideological and moral education of the youth through familiarizing with the essence of such a concept as a strong spirit. His such works as “Augannin ot-zhalyny”, “Men korget sogys”, “Kan keshken kunder”, and also about national heroism of Bakhytbek Smagulov as “Namistin kuly – Alashtyn uly”, “Kaharman – Hero”, “Tagdir tozagy. Hell of fate”, “Kolbasshi Kundeligi – Diary of Commander”, “Kazaktyn Kara Maiory” educate our young generation in the spirit of patriotism and courage.

The article presents the analysis to the features of the listed works. There is also an opinion is expressed in the work on contribution of B.Smagul to the development of the national language, military-patriotic education and the holding of military-patriotic events in the country.

Бүгінгі күні білім берудің ең өзекті мәселесі – жас ұрпаққа патриоттық тәрбие беру. Ел болашағы саналатын жастарды елін сүйетін патриот тұлға ретінде қалыптастыру. Әлемдік жаһандану үдерісі дәуірінде небәрі отыз үш жыл ішінде еліміз өз тәуелсіздігін орнықтырып, шекараларын айқындап, ядролық қарудан бас тартып, этносаралық және конфессияаралық келісімді сақтай отырып, әлемдік масштабтағы тұрақтылық, достық, толеранттылық идеяларын негіздеуде, және бұл мәселелер **Қазақстан Республикасы Президенті Қасым-Жомарт Тоқаевтың** жыл сайынғы дәстүрлі Жолдауларында ерекше орын алып отыр. Қазақстан Республикасы өзінің тәуелсіз мемлекет екендігін бүкіл әлемге дәлелдеді. Енді басты міндет – осы мемлекеттің өркендеп өсуі, халықтың әлеуметтік, экономикалық жағдайын көтеру. Қазақстанды – Отаным деп таныған әрбір азаматтың осыған өз мүмкіндігінше үлес қосуы тиіс.

Біз не істесек те, бәрін келер ұрпақ үшін жасаймыз. Мемлекеттік саясаттың болашақ алдындағы жауапкершілігін терең сезінеміз. Бұл ұстанымнан ешқашан айнымаймыз. Ең ғажайып ерліктер Отанға

шексіз сүйіспеншіліктен туындайтыны сөзсіз. Шын отансүйгіштік дегеніміз – жалаң ұран тастау емес, еліңе, халқыңа қызмет ету. Адам баласы дүниеге патриот болып келмейді. Ол білім мен тәрбие алып, әлеуметтік ортамен араласып, азаматтық болмысын қалыптастыру кезінде патриотқа айналады. Өзінің жеке мақсат-мүдделері қоғам игілігімен үндесіп, елінің дамуына елеулі үлес қосып жатқанын жан-жүрегімен сезінген адам нағыз бақытқа кенеледі. Халқымыздың біртуар перзенті Әлихан Бөкейханов «Ұлтқа қызмет ету білімнен емес, мінезден» деген. Біз шынайы патриоттық сезіммен рухтанып, қасиетті Тәуелсіздігімізді одан әрі нығайта түсу үшін бірлесе жұмыс істеуіміз керек [1].

Патриотизм тақырыбы, оның ішінде қазақстандық патриотизм мәселесі қоғамдық, мемлекеттік, мәдени-рухани тақырыптардың өзегіне айналды. Себебі, патриотизм идеясы жастарға білім мен тәрбие берудің барлық бағдарламаларынан көрініс табуы тиіс. Сонымен бірге өз халқының тарихын білуі, құрметтеуі, өз елінің кешегі және бүгінгі қаһармандарын мақтан тұтуы, олардың ерлігіне тағзым етуі, ержүрек бабалар рухын қастерлеуі – патриотизмнің негізі болып табылады.

Сондықтан да жастарымыздың рухани және ұлттық құндылықтарды жоғары бағалауына Ауған соғысы туралы жазылған шығармалар әсер етері сөзсіз.

Ел аман, жұрт тыныштықтағы сондай қан-қасап оқиға – он жылға жуық уақытқа созылған Ауған соғысы болды. Әскерге шақырылған бозбала мырыш табытпен оралып жатты... Ана күңіренді, әке қайғы жұтты. Сол уақытта бұл қан-қасаптың шындығы айтылмады. Қасиетті интернационалдық борышын өтеуде деп желеулетті.

Тәуелсіздіктің орнығуы, өзгерген сана мен өлшем – жол ашты. Алдымен Ауған соғысына қатысқандардың өздері ішкі жараларын, шерлерін тарқатты, сол соғыста ерлік көрсеткен, опат болған қаруластары жөнінде ашық айта бастады. Сөйтсек, ата-баба қанымен келген батырлық дәстүрді жалғастырған жампоз ұлдарымыз, қиындықта жол тауып, талай өрімді өлімнен аман алып қалған қайсар командирлеріміз болған екен. От пен оқтың астында ұлы достық сезімдері шындалыпты. Олардың тау мен тастағы ұрыс техникасын меңгергені соншалық, дұшпандары да қорқыпты.

Осы және басқа шындықтар бейнесі Ауған соғысына қатысушы, қаламының қуаты бар мемлекет және қоғам қайраткері Бақытбек Смағұлдың шығармаларынан көрініс тапқан. Осы ретте Ауған соғысының ардагері Бақытбек Смағұлдың шығармашылығымен таныстыру, сол арқылы отан алдындағы борышты, елге деген адалдықты түсіндіру, оның идеялық-адамгершілік болмысын таныту арқылы рухы мықты жастар тәрбиелеуге әбден болады.

Оның «Ауғанның от-жалыны», «Мен көрген соғыс», «Война, которую видел я», «Қан кешкен күндер», Халық Қаһарманы Бақытжан Ертаев туралы «Намыстың құлы – Алаштың ұлы», «Қаһарман – Герой», «Тағдыр тозағы. Ад судьбы», «Қолбасшы күнделігі – Дневник полководца», «Қазақтың кара майоры» атты жастарымызды отан сүйгіштікке тәрбиелеп, ерлікке баулитын көптеген шығармалары бар [2]. Бақытбек Смағұлдың еңбектері туралы әдебиетшілер, жазушылар, педагогтар жоғары бағалап, республикалық баспасөз беттерінде жарияланды.

Бақытбек Смағұлдың шығармаларында Отанға деген сүйіспеншілік, туған жерге деген құрмет – адам дамуындағы ең жоғары деңгейді сипаттайтын аса маңызды һәм өте құнды игілік екендігі айтылады.

Отаншылдық сезім – адамға туа біткен қасиет емес, ол уақыт өте қалыптасатын адамның саналы өмірімен бірге пайда болатын психологиялық, саяси - әлеуметтік құбылыс. Патриоттық сезім жалпы адам баласының еліне, жеріне, өз тілі мен мәдениетіне, ұлттық құндылықтарына жеке қатынасын, өзіндік бағасын түйсінуін, қуаттап, қолдауын пайымдайтын сезім көрсеткіші болып табылады.

Біз халқымыздың «Отан» деген ұғымды бала бойына, әсіресе ер балаға өте ерте бастан сіңіруге тырысқандығын білеміз. Ер азамат атына сай ержүрек, айбатты, қайсар мінезді болып өскенін қалайтын елміз. Сондықтан да соншама кең далада өмір сүрсе де, ата-бабаларымыз үшін атамекен ұғымы-әрдайым қастерлі де қасиетті ұғым болған, сол мекенді қорғау жауапкершілігі ер азаматтар мойнына артылған. Отан – патриоттық сезімнің қайнар көзі дейтін болсақ, отансүйгіштік пен ұлтжандылық - егіз ұғым.

«Патриотизм» ұғымының қазақшасы – отансүйгіштік, гректің патриотес – отандас деген сөзінен шыққан. Ал, ұлтжандылық - жаңа қоғамдық қарым-қатынастың нәтижесінде туған тарихи саты. Қазіргі таңда елімізде бұл екі ұғым жана мағынада айтыла бастады. Көбіне патриотизмді қазақстандық патриотизм немесе отансүйгіштік деу арқылы Қазақстан елін өз Отаным деп білетін әрбір азамат туған елін, жерін сүйіп, оның құндылықтарын қорғау, мемлекеттің дамуына өз үлесін қосу болып табылады.

Жастардың патриоттық іс-әрекетін ұйымдастыру және өзін-өзі тәрбиелеуін, не істесе де Отаны, ұлты, халқының мүддесін көздеу деп санаймыз. Өз мүддесін көздеп орындаған жұмыстарының саналы болуының өзін Отанға қосқан үлес ретінде қарастырудың да маңызы зор. Осыны әркімнің санасына сіңірген күнде ғана біз нағыз патриоттар тәрбиелей аламыз.

Патриоттық сана ұлттық және жалпы адамзаттың мүдделер тұрғысынан қарастырғанда Отанға деген көзқарас құндылықтарының жиынтығы болып табылады.

Жоғарыда айтып өткеніміздей ұрпағын өз халқының патриоты етіп тәрбиелеу – қай халықтың болмысын тәрбиелеу жүйесінің негізгі талаптарының бірі.

Отан аумағының бүтіндігін сақтау, халықтың тыныштығын бұзатын лаңкестерге қарсы ұйымшылдықпен күрес жүргізу, мемлекетке қауіп төндіретін кез келген сыртқы және ішкі күштерге қарсы тұрудың өзі жастарды отаншылдық рухта тәрбиелеудің аса маңызды міндетін жүктейді. Қазіргі уақытта қоғамның дамуына байланысты оқушыларға білім беру, оларды тәрбиелеу және дамыту міндеттері барған сайын күрделеніп бара жатыр.

Бақытбек Смағұл «Мен көрген соғыс» , «Тағдыр тозағы» кітаптарында өзінің қарулас достарының тағдырын көркем тілмен әсерлі етіп баяндаған. «...Тұтасқан жау тау етегі мен өзен аралығын толық жапты. Шашылған тастар қалқасын тасалап, жердегі ой-шұңқырларды сағалап, олар бізге жақын келуге жан салуда. Олармен жан алысып, жан берісіп, соғысып жатырмыз. Айналамыздағы майдан даласы опат болған біздің солдаттардың сыртында, шабуылаған дұшпандардың қансасыған мүрделеріне толды. Моджахедтер өте жақсы даярланған, қимылы әбжіл, көз ілеспейді. Көздеп үлгірмейміз, сондықтан алдымыздағы кеңістікке тоқтаусыз оқ төгудеміз. Үздіксіз атыстан алақан қызып, ысқылаудан пайда болған сүйелдер тар жарылып, қолдың терісі сыдырылды. Бірақ жауды соққылаған автомат-тоқпақты тоқтатуға болмайды. Өзің жем боласың. Ұрыс болса, барған сайын күшейіп, өршіп барады. Тек бір-екі рет тікұшақтар ұшып келіп, таяудағы биіктіктер мен өзеннің қарсы жағалауын басқарылмайтын зымырандармен соққылап, сәл тыныстауға мүмкіндік берді. Соңынан олар да ұшуын қойды. Автоматтың ұңғысының әбден қызғаны сонша, оған қол тигізсең, күйік шалар еді. Күн де қуырып барады. Қолымыздың терісі күйе-күйе қарақошқыл қабыққа айналды. Әлдене тисе, қан қақсатады. Бірақ оған мән беріп отырар мұрша жоқ. Шөл де жаналқымнан алып, өңешті өртеуде. Барлық жаралыларды үйлердің біріне жиғанбыз. Жаралары жанына батқан олар оқта-текте ыңырысып, су сұрайды. олардың ауыр жағдайы барлық қарулас жолдастарының жігерін жаншып, жүрекке шаншудай қадалды. Қышлақтың орта тұсында құдық бар еді. Шөлден ісінген жаралыларды аяп, әрі өздері де су азабына шыдамай, кейбір солдаттар құдық жаққа жүгірді. Алайда өзеннің әр жағынан жаудың снайперлері оларды жолай жайратып тастап отырды. Аптап ыстықтан есімізден тана жүріп, шайқасуды жалғастырдық. Отан алдындағы антына адал, сол жолда басын өлімге байлауға даяр, бірақ әбден шаршаған, шөлдеген көзі қызырып, жүзі қуарып, өңі солған, 19-20 жастағы бір шоғыр жауынгер жақсы даярланған, мұздай қаруланған, саны жағынан бірнеше есе басым моджахеттерге қарсы ақырына дейін соғысты. Тікұшақтар да көмекке келмеді. Шатқал жағдайында жауды

алыстан дәл көздеу мүмкін еместігін алдан тартып, артиллерия да бізге қорған бола алмады.». [3, 26-27 бб.] Ауған соғысындағы қазақстандық жауынгерлердің ерлігі, олардың бір-біріне деген достық пен бауырмалдық көмегі, оқ пен оттың ортасында жүріп көрсеткен ерлігі бүгінгі жастарымыздың бойында патриоттық сезімді оятатады.

Патриотизм дегеніміз - отанға деген сүйіспеншілік, жеке адамның аман-саулығының қоғамдық–мемлекеттік қауіпсіздікке тікелей байланыстылығын сезіну, ал мемлекетті нығайту дегеніміз-жеке адамды күшейту екенін мойындау, қысқасын айтқанда, патриотизм мемлекет деген ұғымды жеке адаммен, яғни оның өткенімен, бүгінгі күнімен және болашағымен қарым-қатынасты білдіреді. Отансүйгіштік сезімі туа бітті пайда болатын қасиет. Сәбидің бойында ең алдымен анасына, өз отбасына, өз үйіне, туған жеріне деген жылы сезімнен бастау алатын, тұлға есейген сайын біртіндеп ұлт, халық, әлеумет, мемлекет деңгейіне көтеріле беретін бұл сезім адамның бүкіл ғұмырына жалғасып жатады. Патриоттық тәрбие жүйесі білім беру мекемелерінің барлық типтері мен түрлеріндегі оқыту мен тәрбиелеу процесінде әлеуметтік маңызды құндылықтарды, азаматтылық пен патриотизмді қалыптастыру мен дамытуды; еңбек ұжымдарында, әскерде, қоғамдық ұйымдарда бұқаралық саяси-тәрбие жұмысын жүргізуді; бұқаралық ақпарат құралдарының азаматтарға патриоттық тәрбие беру тақырыптарын талдауға, зерделеуге және көрсетуге бағытталған қызметін жүзеге асыруды көздейді.

Бақытбек Смағұлдың Елбасына салтанатты шерулерде сәлемдесу рәсіміне «Армысыздар, айбынды сарбаздар!» деген амандасуды ұсынғанын көп адам біле бермейді. Соның нәтижесінде ҚР Президентінің 2007 жылғы 5 шілдедегі №364 Жарлығына өзгерістер енгізілді. Ал 2016 жылғы 2 ақпанындағы №187 Жарлығымен күнделікті әскери қызметте «Армысындар, сарбаздар (жауынгерлер)!», «Армысыздар, офицер мырзалар!» деген ұсынысы енгізілді. Сонымен бірге ол ҚР Қорғаныс министрі бекіткен Қазақстан Республикасы Қарулы Күштерінің «Ар-Намыс кодексінің» авторы. ҚР Президенті Н.Ә.Назарбаевтың арнайы тапсырмасымен "Алғашқы әскери дайындық" пәнінің Мемлекеттік бағдарламасының жобасын жасағандардың бірі [2].

Міне, соғыс өртінің ортасында көргендерін әдеби шығармаға айналдырған Б.Смағұл бейбіт өмірде де әскери мәселеге бей-жәй қарай алмайтын азамат екендігін көрсетті.

Оның шығармалары жас ұрпақты қазақстандық патриотизмге тәрбиелеуде таптырмайтын еңбек. Әр туындысынан отансүйгіштік, отанға деген махаббатты сезесің, батылдық пен ержүректілік қазақ жігіттерінің бойында үнемі табылуы тиіс қасиет екендігін сезесің.

Салт-дәстүрге деген құрметті көресің, ата-баба мұрасын қорғауды үйренесің. Осы күнге дейінгі небір тарихи оқиғалардан көшпелі өмір қазақтардың бойына еркіндік сезімін қалыптастырғандығын білеміз. Сондықтан, бабамыз ел шетіне жау келгенде өлімнен қорықпай, оққа кеудесін тосып, елін, жерін қорғағандығын жастар біліп өсуі тиіс. Қорқақтық, намыссыздық, екіжүзділік біздің халыққа жат қылық. Б.Смағұлдың әрбір шығармасынан «Өлімнен ұят күшті» дегенді ұғасың. Өзі куә болған Ауған соғысы кезінде қазақ жігіттерінің қайсарлығы мен ержүректілігіне тәнті болғанын, мақтан тұтқанын ұғасың.

Қазақстандық патриотизм – Отанын, жері мен суын шексіз сүю, халқының өнеге-дәстүрін, әдет-ғұрпын құрмет тұту, әрі адам мүддесін көздеп, бостандығы мен құқын қорғау, ел бірлігін нығайту, татулықты баянды етуге күш-жігерін жұмсау [4] деген тұрғысынан қарайтын болсақ, Б.Смағұл шығармалары осы талаптардың барлығына жауап беретін еңбек. ҚР еңбек сіңірген қайраткері, әскери ғылымдарының докторы, профессор, ҚР әскери ғылым академиясының мүшесі, Ресей әскери ғылым академиясының корреспондент мүшесі Ким Серікбаев Бақытбек Смағұлдың Қазақтың «Қара майоры» кітабына алғы сөзінде «...Бақытбек Смағұлдың «Мен көрген соғыс, сондай-ақ, «Қара майордың» ерліктері ізімен жазылған жаңа туындысы тек қана әскери қатардағы адамдарға арналмаған, жалпы жастар үшін де таптырмас тәрбиелік құрал. Бүгінгі таңда «жастар қалай өмір сүрсе солай өмір сүрсін» деп самарқаулық танытуға болмайды. Біздің әрқайсымыз ата-бабалардан қалған аса зор құндылыққа ие аманатты өскелең ұрпаққа тапсырып кетуге міндеттіміз. Ол үшін барлығымыздың да жүрегімізде елге, жерге деген сүйспеншілік маздап тұру керек. Ал, бұл жолда туған жерге деген махаббат пен мейірімділік бабадан қалған ерліктің үрдісті үлгілері арқылы беріліп әр ұрпақтың болмысына сіңеді. Осыдан барып, адам ішіндегі ештеңеге бой бермейтін Отан деген ұлы күшті туғызады. Уақыттың озуы мен бардың қайталанбай тозуы – өзгермейтін өмір заңдылығы. Уақыт көшінің еншісінде кеткен өткенді түгендеп, қайта оралту мүмкін емес. Бірақ, сол өткенді жас ұрпақтың санасына сіңіру жолында ақыл таразысына салып зерделеу ең басты мәселе. Осы тұрғыдан алғанда, Бақытбек Смағұлдың бұл туындысы ерекше құндылыққа ие деп ойлаймын.» [5, 3-4 бб.]

Бақытбек Смағұл «Қазақтың кара майоры» туындысында Б. Керімбаевтың арнайы жасақталған отряды от пен оқтың ортасында айрықша ерлік үлгілерін көрсетті. Әсіресе, оның даңқы Паншер шатқалын жауға бермей, сегіз жарым ай шамасында бақылауында ұстауы – аңызға айналды. Паншер шатқалы үшін Кеңес әскері мен Ахмад шах Масуд моджахедтері арасында бір аптаға созылған кескілескен шайқас болып, моджахедтер шатқалды тастап шығуға мәжбүр болған. Ал енді шатқалды ұстап тұру одан да күрделі мәселе

еді. Ахмад шах Масуд штабына далалық командирлерін жинап алып: «1 айдың ішінде Паншерді қайтарып аламын!» деп, Құран ұстап ант беріпті. Ал ол уәденің адамы болатын. 100 мыңға жуық сақадай сай қаруланған моджахедтерді басқарған Ахмад шах Масуд үлкен күш болатын. Әрі ол әскери білімді, ұрыс тактикасын шебер ұйымдастыратын қолбасшы болған. Батыл, бойында жігер-қуаты мол ол туған жер үшін соғысуда екенін моджахедтерінің санасына құя білген. Ауған халқы оны батыры, көсемі санаған. Шатқалды ұстап тұруға Кеңес әскер басшылығы Б.Керімбаевтың ротасын қалдырады. Шатқалдағы арбасқан, аңдысқан, кескілескен ұрыс екі айға созылады. Ахмад шах Масудтың анты орындалмады. Қазақтың қайсар ұлы «Қара майор» орындатқызбады. Оның басына миллион афгани тігілді. Сонда да Паншер арыстаны дегеніне жетпеді. Ақыры Кеңес әскері басшылығымен келіссөз жүргізуге мәжбүр болды. Келіссөзді әзірлеу процесіне «Қара майор» да қатысты.

Автор Б. Смағұл осы келіссөз жөнінде былай деп жазады:

«Міне, менің өз өлшемім бойынша «Қара майордың» Ауған соғысындағы ең басты ерлігі де – осы! Ауған елінің жұртына белгілі де беделді Ахмад шах Масудты келіссөзге жүгіндірді, ымырадан ырыс іздеуге мәжбүр етті. Егер «Қара майор» және сол секілді жанкешті батырлар болмаса, шах Масуд келіссөзге илігер ме еді? Әрине, илікпес еді.

Осындай тарихта қалатын, өскелең жас ұрпаққа үлгі өнеге болатын бітім-келісімнің арқасында 1982 жылдың шілдесінен бастап, 1984 жылдың 21 сәуіріне дейінгі аралықта Паншерде ұрыс қимылдары жүргізілген жоқ, демек қаншама адамның өмірі сақталды. Қаншама арыс азамат үйлеріне мырыш табытпен емес, өз аяғымен аман-есен оралды. Ал, енді дүниеде адам өмірінен қымбат не бар?! «Қара майордың» ерлігінің мәні мен маңызы да осында!» - деп толғанады автор [6, 69-70 б.б.].

Қоғамдардың даму тарихы патриотизмнің мемлекет тарапынан қажетті және пісіп жетілген өзгерістерді жүзеге асырудың басты ресурсы екендігін көрсетті. Мемлекет, партия, қоғамның белсенді бөлігі аса маңызды реформаларды жүзеге асыру кезінде сәйкесінше символиканы, құндылықтарды, идеалдарды, мақсаттар мен принциптерді, бір сөзбен айтқанда, идеологияны қалыптастырады және оларды қорғай отырып дамытады. Мұндай мәселелер қазіргі таңда тәуелсіз даму жолына енді ғана түскен мемлекеттердің көпшілігінің алдына қойылуда. Ендеше бүгінгі патриоттық идея да, патриоттық тәрбие де қазіргі заман адамдарына, олардың талғамдары мен мүдделеріне сай анық та түсінікті түрде болғаны жөн. Қазіргі заманғы патриоттық идеология мемлекеттің құрылу процесіндегі барлық жетістіктерді, сондай-ақ ұзақ мерзімді басымдықтар мен талаптарды да назарына алуы керек. Өз халқының тарихының

өнегелі жақтарын білу, өз елінің кешегі және бүгінгі қаһармандарын мақтаныш ету, олардың ерлігіне тағзым ету, оларға сай болу патриотизмнің басты құрамдас бөлігі болып табылады [7].

Бәсекелестік белең алған қоғамда білімнің мазмұны мен кадрлық әлеуетке артылатын жүк аз емес. Ал оқу-тәрбие үдерісінің негізгі тұлғасы – ұстаз екенін ескерсек, жастардың бойында қазақстандық патриотизмді қалыптастыруда оларға қойылатын талаптың да жоғары болатыны сөзсіз. Сондықтан да Ауған соғысы ардагерлер ұйымдарының «Қазақстан ардагерлері» қауымдастығының төрағасының орынбасары ретінде Б.Смағұлдың ұлттық тіліміздің дамуына, әскери-патриоттық тәрбиенің қалыптасуына, еліміздегі әскери-патриоттық іс-шаралардың ойдағыдай өтуіне байланысты білдірген пікірлері мен ойлары да құнды.

Қазіргі кезеңде патриотизм тақырыбы, оның ішінде қазақстандық патриотизм мәселесі барлық қоғамдық, мемлекеттік, саяси, мәдени-рухани тақырыптардың өзегіне айналды. Сондықтан да мемлекет басшысы «оқыту үдерісінің тәрбиелік құрамдасын күшейту қажеттілігін» ерекше ескертті және олардың ең бастыларының қатарында «патриотизм, мораль мен парасаттылық нормалары, ұлтаралық келісім мен толеранттылық, тәннің де, жанның да дамуы, заңға мойынұсынушылық» деп атап көрсетуі, сонымен қатар, «бұл құндылықтар меншіктің қандай түріне жататынына қарамастан барлық оқу орындарында да сіңірілуге тиіс» деп талап қойуы маңызды. Ендеше, патриотизм идеясы жастарға білім мен тәрбие берудің барлық бағдарламаларынан көрініс табуы керек, жалпы көпшіліктің де одан хабардар болғаны жөн [7].

Әдебиет

1. Тоқаев Қ.К. Тәуелсіздік бәрінен қымбат. // Егемен Қазақстан. 5 қаңтар 2021.
2. Бақытбек Смағұл.Өмірбаян. <https://www.parlam.kz/./blogs/smagyl/Biography>
3. Бақытбек Смағұл. «Тағдыр тозағы». Алматы., 2016.448б.
4. Мырзагереева Л. Отаншылдық бастауы-патриоттық тәрбие. //Орда жұлдызы.,2013 ж.,18 наурыз.
5. Бақытбек Смағұл. «Қазақтың кара майоры». Алматы., 2014. 160 б.
6. Құлбарақ С.О., Тұяқбаев Ғ.Ә., Уткелбаев Қ.З. Бақытбек Смағұл шығармаларындағы ауған соғысы шындығының бейнеленуі. // «Керуен» ғылыми журналы. М.Әуезов атындағы Әдебиет және өнер институты. №4 (73) 2021 ж. 65-74 б.б.
7. Тайжанов А, Түсіпқалиев А. Патриоттық тәрбие - отаншылдық кепіл. // Ақтөбе., 2012 ж.,26 шілде.

Кипшакбаев К.З.,
магистр, аға оқытушы,
Қызылорда «Болашақ» университеті,
Ұзақбай Н.Т.,
ШТ-23/9г оқу тобының студенті,
Қызылорда «Болашақ» университетінің
жоғары колледжі (Қызылорда қаласы)

Резюме

В статье анализируются труды по вопросам воспитания подростяющего поколения видного казахского литературного критика, писателя, драматурга и публициста Жусыпбека Аймауытова, который жил и творил в первой половине XX века.

Abstract

The article analyzes the works on the issues of educating the growing generation of the prominent Kazakh literary critic, writer, playwright and publicist Zhusypbek Aimauytov, who lived and worked in the first half of the twentieth century.

Қазақ халқы ұрпақ тәрбиесіне ерекше мән берген. Ен далаға ие болудың өзі ұлттық санамен тәрбиеленген ұрпаққа қатысты болса керек-ті. Ата-бабаларымыз баланың бойында ар, ұят, намыс, мейірімділік, жомарттық, батырлық, обал, сауап құндылықтарын ерте бастан еккен. Ұлын намысты, қызын ұятты қылып өсіру мемлекеттік деңгейдегі мәселе болған. Өз ұрпағын бала кезінен даулы мәселелерді шешуге қатыстырып, төрелік айтуға, батырлыққа, елін, жерін қорғауға тәрбиелеп, қазіргіше айтқанда жеке тұлға компоненттеріне ерекше назар аудара білген. Сөзімізге дала демократиясына жол ашқан дала заңдары (Қасым ханның қасқа жолы; Тәуке ханның Жеті жарғысы) куә. Сондықтан да, батырлардан кенде болмадық. Батыры көп елдің тәрбиесінің ерекше болатындығын тарихымыз дәлелдеп тұр. Осы мәселе әр ғасырдағы зиялыларымыздың шығармашылықтарының басты тақырыбы болды.

Қазақтардың ұлттық менталитетінде «азамат», «батыр» ұғымының мағынасы өте кең әрі мазмұнды. Әрбір баланы азамат ретінде қалыптастыру ата-ананың, қоғамның ең негізгі мақсаты болған. Қазақ халқы кез-келген әлеуметтік саяси, тіпті отбасылық қарым-қатынаста дұрыс шешім қабылдап, өзінің позициясын көрсете білген, батыл, қайратты адамға «азамат», «батыр» деп қараған.

Азаттықтан айырылғаннан кейін ұлттық тәрбиеге сызат түсті. Ұлт зиялылары халықты тәрбиесінен ажыратпау үшін заман

ағымының талаптарына сай, ғылыми еңбектер жазып, ұлтына аянбай қызмет етті. XX ғасырдың басында жазылған еңбектердің ғылыми маңызы зор, халқымызға тигізер пайдасы мол.

Ұлттық тәрбие беруде ұлттық психология ғылымының алатын орны ерекше. Ұлттық психология ұлттық сананы биіктетеді. Ұлттық психология ғылымының негізін қалаған Ж.Аймауытұлының еңбектері жаһандану заманында бала тәрбиесінде таптырмайтын құнды шығармалар. Ж.Аймауытұлы 1918 ж. «Абай» журналының 1,2 сандарында «Тәрбие» атты көлемді мақаласында тәлім-тәрбиелік ой-пікірлері ғылыми тұрғыдан терең баяндалған [1].

Ұзақ жылдар бойы «ұлтшылдық» әдебиеттің өкілі деген айып тағылып, жазықсыз жапа шеккен қазақ әдебиеті мен мәдениетінің көрнекті қайраткерлерінің бірі – Жүсіпбек Аймауытов жазушылығымен қоса қазақ топырағында тұңғыш педагогика, психология, көркемөнер ғылымдары саласында қалам тартып, құнды-құнды ғылыми-зерттеу еңбектерін жазуымен, бірнеше оқулықтар мен оқу құралдарының авторы болуымен дараланған ірі тұлға.

Жүсіпбек Аймауытовтың шығармашылығы туралы мәліметтерді толықтыру барысында біз оның психология мен адам мінезін зерттеуді адамдық борышы деп санағанын байқадық. Жазушысының мұндағы мақсаты – Ташкентте, Шымкентте, Орынборда қызмет етіп жүргенде байқаған, ұстаздық және чesкілік қызметпен араласқан, атап айтқанда, өскелең ұрпақты тәрбиелеу ісін жақсарту үшін, ең алдымен, білім беру және тәрбиелік құралдардың көмегіне сүйену керек. Әдебиеттанушы К.Мұхамедханұлының айтуынша, өскелең ұрпақтың дұрыс тәрбиеленіп, өсіп, нағыз адам болуы керек». Оның еңбектері жазушыны қазақ психологиясының «lastочкасы» деп атаған атақты ұстаз-ғалым Құбығұл Жарықбаевтың сөзін растайды. Ғалымның психология саласындағы ең үздік еңбегі – 1926 жылы Мәскеуде жарияланған мақала-зерттеу «Жан жуйеси жанер тандау» («Рухани жүйе және әдебиет талдауы»).

Міне, осында, ең алдымен адам қабілетінің табиғаты зерттеледі. Автор былай деп жазады: «Кез келген адам туғаннан белгілі бір қолөнерге, іс-әрекетке бейім; басқаша айтқанда, адамның бір нәрсеге деген құштарлығы, бейімділігі, таланты немесе негізі бар. Ол (адам) туғаннан белгілі бір жалқаулыққа бейім, басқаша айтқанда, әр адам-ғасырдың бір нәрсеге деген құштарлығы, сәйкес ерік-жігері, интеллектісі бар, мысалы, біреуде – әскери істерге, жазуға немесе емдеуге. Сауда үшін – мүмкін, біреу туады және жанжалға қабілетті және өз сөздерін көптеген мысалдармен, фактілермен және қорытындылармен растайды. Автор барлық мамандықтардың қажеттілігі туралы айта отырып, табиғи бейімділіктерге, қабілеттерге, олардың табиғи биологиялық негіздеріне ерекше көңіл бөледі. Зерттеуші адамның мінезін жеке түрлер бойынша қарастырады: 1)

жүйке, 2) сентиментальды-көк, 3) сангвиник, 4) флегматик, 5) холерик, 6) құмарлық, 7) екпінді, 8) апатия. Психологиялық ерекшеліктерін көрсете отырып, ол әркімнің белгілі бір әрекетке бейімділігін анықтайды [2].

Кәсіби бағдарлау мақсатында адамның қабілеттерін аша отырып, ол Англия, Германия, Шотландия, Америка елдерінің жетекші университеттері қолданатын тәжірибені, бақылаудың әртүрлі әдістерін, сауалнамаларды және мүмкін болатын сұрақтарды көрсетеді. Қабілеттерді ашуда отбасының, мектептің, қоршаған ортаның ықпалы орасан зор, деп жазады ол. Осыған байланысты ғалым ашық дүниетанымдық ұстанымдар негізінде қорытынды жасайды.

Рас, алтын пышақ – ерекше талант, айналадағылардың бәрі талантты емес. Өмірде ерекше адамдар – сирек кездеседі, ал егер қоғам оларды таппаса, қораптың түбінде көптеген күміс, көптеген болат пышақтар жатқаны анық» ол адам тәрбиесіндегі табиғи сыйлықтың рөлін мойындайды және мойындайды, маман дайындау және жетекші қызметті әлеуметтік факторлар жүзеге асыратынына тоқталады.

Сонымен, Жүсіпбек Аймауытов бұл еңбегінде сұрақ сияқты ғылыми психологияда кең тараған әдістерді еске түсіредіжауап ретінде байқаулар қазаннан кейінгі заманның шыңында жүрген жастарды ұлттық-әлеуметтік ерекшеліктерін ескере отырып, мамандық таңдауға деген ұмтылысты меңгеруге шақырады. Бүгінгі таңда әдіснамалық-педагогикалық құндылығы жағынан өзектілігін жоғалтпаған зерттеудің негізгі мақсаты – жаңа қоғамдық өзгерістер жағдайында жастардың болашағына бағыт-бағдар беретін мамандық таңдауға қолдау көрсету. Бұл салада ғалым Қ.Жарықбаев жасаған тұжырымдар көпшіліктің ойына сай болып көрінеді: «Кітаптарда сол кездегі жастардың қолөнерге, құқықтануға, сот ісін жүргізуге және осыған ұқсас мемлекеттік қызметке ерекше қызығушылық танытқанының мысалдарын табуға болады, сонымен қатар оқыту, журналистика, сауда, және басқа да мамандықтар. Автор жаман мамандықтар жоқ деп есептейді, мұнда бәріне қабілет керек, бұл жай ғана өмір сүру тәсілі емес, мұнда үлкен өнер мен шеберлік қажет. Айтматовтың түсінігіне сүйенетін болсақ, қоғамдық өмірдегі басты кемшіліктердің бірі – «әр адам өз орнында». Зерттеушінің өз сөзімен айтқанда, «Өнердің әрбір түрі, қызметтің әрбір түрі қоғамға қажет. Қоғамда, мемлекет те әр адамның еңбегінің тиімді болуын талап етеді: қоғамның әрбір мүшесінің еңбегі неғұрлым құнарлы болса, соғұрлым әлеуметтік әл-ауқат жағдайы тез жақсарады» [3].

«Жүсіпбек Аймауытов адамдарға мамандық таңдауға көмектесуді мақсат етіп отыр, деп атап өтті 20-шы жылдардағы қазақ жастарының алғашқы апайлары профессия таңдауда. «Мәселе

мынада, ешкім бірден өз жолын сирек табады. Көбінесе адамдар бір жолдан екінші жолға өтіп, өз жолын іздеп, күндерін сынақпен өткізеді. Ж.Аймауытов бар тағдырын халықтың болашағымен байланыстырып, мүддесін қорғады.

«Сол кездегі қазақ зиялылары тарих, тіл, дербес экономикалық даму, мәдени құндылықтар мен дәстүрлер, ұлттың өзін-өзі басқару мәселелеріне назар аударды. Бұл адамдар бұл шешімдерді күн тәртібіне батыл қойды. Осыған байланысты «ұлтшылдар», олар жазықсыз жазаланар ма еді. Олардың барлық идеялары бүгінгі күнге тиесілі. Бұл адамдар бізден көп бұрын дұрыс сөздерді айтып, өз уақытынан озып кетті. Бүгін біз бұл идеялардың жаңалығына қанағаттанамыз, шын мәнінде олардан кейін ғана қайталаймыз», – түйіндейді С.Қирабаев.

Аймауытов өмір сүре бастаған жастарды қоныстандыруға, егін өсіруге, өз өмірін жақсартуға, денсаулығын сақтауға, газет-кітап оқуға шақырады, жалпы, мәдениетті, өнердің сан алуан түрін меңгерген адамдарды шақырады. Жүсіпбектің айтуынша, өз жолын таппаған адамның жолы орындалмайды, өміріне көңілі толмайды.

Автор жеке адамның психологиялық ерекшеліктері туралы айта отырып, адамның табиғи бейімділігін ескеру қажет екенін атап өтеді. Бұл, ең алдымен, адам өзін, қабілетін білуі керек дегенді білдіреді.

Аймауытовтың мұндай еңбектерінің өз заманындағы қазақ ғылымына жауап болғаны сол кездегі отандық ғылымның құнды зерттеулеріне айналғанын психолог мамандар мойындады.

Қолдау көрсеткен ғалым дін тарихы, философия тарихы саласындағы зерттеулер негізінде психология ғылымының зерттеу пәні мен объектісін анықтайды, жан, дене, сана, ой, парасат, сезім, қиял, мысалдар, сезім сияқты ұғымдардың мәнін ашады, сезім, қуат, шабыт, ұмтылыс, қабілет, адам денесінің бөліктері, олардың физиологиялық рөлі, жүйке жүйесі, ми мен жұлынның қызметі және т.б., фактілерге сілтеме жасай отырып, ғалымдардың еңбектеріне сүйене отырып, прогрессивті ойларға сілтеме жасай отырып, оны практикалық мысалдармен келтіреді [4].

Ж.Аймауытов зерттеуге дәлел болатын психологиялық әдістерге тоқталып, бақылаудың, сауалнаманың, математикалық әдістердің рөлін ашық көрсетіп, академик И.П.Павловтың тітіркену, рефлекс сияқты теориясына қатысты ұғымдарды талдайды. Бұл ретте бет әлпетінің, бет-әлпеттің, көзқарастың, қолдың, саусақ қимылдарының модификациясының рөлі ерекше атап өтіледі. Автор ғылыми жетістіктер тұрғысынан ой мен сөйлеу, ұғым мен тіл, еркіндік, кездейсоқтық, ұйқы, гипноз сияқты күрделі психологиялық-философиялық мәселелердің қажетті шешімін ұсынады. Бұл еңбекте мынадай мәселелер көтеріледі: географиялық орта, жеке тұлғаның әлеуметтік келбеті, таптар, ұлттар психологиясы, фольклордың,

мәдениеттің адам санасына әсері, т.б. Сонымен бірге ол Платон, Аристотель, Мұхаммед, Кант, Лонок, Джеймс, Ньютон, Абай, Машхұр-Жүсіп Көпеев, Павлов, Руссо Арнольд, Нильсон сияқты тарихи тұлғалардың, зерттеуші ғалымдардың, діни кейіпкерлердің көзқарастарын келтіреді.

«Психология – терең білім пәні, терең құдайлық философия, – деп жазады Жүсіпбек Аймауытов «Психология» кітабына кіріспе сөзінде. – Басқа ғылымдар алға қадам басқан болса, психология әлі де (басқа ғылымдарға) сүйенеді, тұрақсыз... Психология қарапайым адамға жұмбақ болып көрінетін нәрселерді қарастырады... Онда олардың себептері мен құпиялары ашылады. Мұны әркім түсінуі керек, оған ой еркіндігін беру керек. Біз бұл кітапты ең алдымен мұғалімдерге арнаймыз. Содан кейін «Психология» қызметі қоғаммен байланысты адамдар үшін пайдалы болады. Сондай-ақ, кез келген сауатты қазақ қыңыр болмай оқыса, жеткілікті білім алады деп сенеміз. Қиын жерлер түсініксіз болып көрінсе, түсінікті болуы мүмкін. Сондықтан бәрі бірте-бірте онымен танысады».

Осыдан Жүсіпбектің алдына қандай мақсат қойғаны белгілі болады. Ол өскелең ұрпақты жаңа рухқа тәрбиелеу үшін оның психологиялық негіздерімен танысып, адам мен қоғам арасындағы қарым-қатынасқа қатысты осы пәнді оқу қажеттілігіне назар аударуы керек деп есептейді, сонымен қатар психологияны зерттеудің маңыздылығы туралы айтады.

Кітапта психологияның пән ретіндегі тарихы туралы көптеген мәліметтер берілгенінен бастап, автор бақылау, сауалнама, әңгімелесу, ұйымдастыру сияқты ғылыми әдістерге сүйене отырып, адамның ішкі жан дүниесін, оның мінезін зерттеу жолын тереңдетеді. тәжірибелер және т.б. Психологиялық зерттеулерде математиканың мүмкіндіктерін және ондағы вариативті статистиканы пайдалану туралы автордың ойлары қызықты болып көрінеді. Отандық психологтар Аймауытовқа дейін бұл мәселені біздің психологиямызда ешкім көтермеген деп есептейді. Ал бүгінгі күнге дейін бұл мәселе өзекті болып қала береді.

«Psychology» кітабы осы пәнге қатысты категориялар туралы ақпаратты ғылыми талдау негізінде түсіндіреді. Мұнда ағзаның тітіркену және сезімталдық қабілеті, жануарлар мен адам дағдылары, инстинкттері, өсімдіктер әлемінің тіршілік әрекетінің белгілері сияқты ерекшеліктері талданады. Бұл ретте дене мүшелері, жүйке жүйесі, тежелу процестері, ми құрылымдары, анатомиялық-микалық құрылымы және сезім мүшелерінің негізгі қызметтері (көру, есту, иіс, дәм, жанасу және т.б.) туралы мол мәліметтер берілген. Бір қызығы, Жүсіпбек кейбір психологиялық ұғымдарды қазақ халқының өмірінен алынған материалдармен қайталайды. Ал сезім, алуан түрлі мінез-құлық (сыртқы түрі, көзқарасы, мимикасы, психологиялық

ерекшеліктері, физикалық ерекшеліктері) сияқты құбылыстарды ол халықтың тұрақты даму фактілері арқылы түсіндірсе, онда инстинкт, қабылдау, ұмтылыс сияқты ұғымдар туралы, есте сақтау, қиял, қиял оларға шығармашылық тәжірибе негізінде жеткізіледі. Кітапта әдет-ғұрып, ұлттық сана, салт-дәстүр, жағымды және жағымсыз мінез-құлық сипаты, мәдениет пен өнер, дін мен философия, психологиялық әлемге әсер ету мәселесінің географиялық ортасы талданады және бұл мәселені талдауда да жиі кездеседі.

Психолог Қ.Жарыкбаев Аймауытовтың осы еңбегіне арналған мақаласында оның Еуропадағы психолог ғалымдарының зерттеулеріне ерекше көңіл бөлетінін, оларды сол кездегі ғылыми жетістіктермен салыстырғанын көрсетеді. Көрнекті орыс психологы А.Ж. Лазурский, сондай-ақ әлемге әйгілі неміс және американдық психологтар (Вольф, Джеймс, Мюнстерберг, Штерн және т.б.) оларға өз пікірлерін береді, бұл мәселенің мәнін анықтайды, олардың әртүрлі бейнелі идеялары туралы ойлайды, және, сайып келгенде, кешегі көшпенділердің психологиясында жаңа өмірдің әсерінен күрт өзгерістер болғанын хабарлайды». Аймауытовтың кітабы қазақ тілінде жарық көрген психология бойынша алғашқы еңбек болғандықтан, психологиялық терминдердің үлгілерін береді. Аймауытовтың қазақ тіліндегі ғылыми терминдер әлі бекітілмеген кездегі осы бағыттағы негізгі жаңашыл жұмысы – Аймауытов қызметінің жоғары бағаланған жағы. Сондай-ақ, кітапқа иллюстрациялар автор ұсынған ережелердің дәлелі болып табылады. Олар сонымен қатар қазіргі оқырманға қызығушылық тудыратын фактілерді көрсетеді.

Тарихи материалдардан білетін боламыз, бұл ретте Ж.Аймауытов қоғамдық істерге белсене араласа отырып, ұлттық әдебиетті жаңа деңгейге көтеруге күш салуды жалғастыра отырып, сонымен бірге, халыққа өз талантының педагогикалық қырларына қол жеткізуге мүмкіндік берді. Педагогикалық тақырыптағы еңбектердің ішінде – мақала бар «Tārbi» («Vospitanie»), 1918 жылы өзі негізін қалаған «Аба» журналының бірінші санында жарияланған. Бұл мақала ол жариялаған тағы бір еңбектің бастаушысы болды - «Tarbiege Jeteksi» («Білім беру жөніндегі нұсқаулық»)

«Білім адамды түзете де, бүлдіре де алады. Бұлар туралы не айтамыз? Кез келген адам дұрыс емес бұралған болуы мүмкін. Бұған не әсер етеді? – автор өз пікірін білдіріп, адам болмысының қоғамдағы орны туралы мәселені көрсетуге тырысып сұрайды.

Біз адам-ғасыр тәрбиесінің қажеттілігі туралы айтып отырмыз. Тәрбиенің түпкі мақсаты қандай? Әр нәрсенің мақсаты болуы керек. Мақсаттылық болмаса, сіз кез келген әрекетті жоғалтасыз. Сол сияқты тәрбиенің де мақсаты болуы керек.

Мақаланы зерттей келе, мұндай тұжырымдар көп жылғы тәжірибе мен басылмайтын ізденістердің нәтижесі екені белгілі болады. Автор оқырманға адам тәрбиесіне үнемі құлшыныспен, жауапкершілікпен қарау қажеттілігін жеткізуге тырысады. Сонымен бірге ол әртүрлі дәуірлердің тәрбие туралы мәлімдемелеріне назар аудара отырып, олардың мазмұндық жағын қарастыра отырып, олардың ішінде қоғамға әсер ететін құбылыстардың жағымды және жағымсыз жақтарын анықтауға тырысады.

Жеке адамның болмысын, оның қоғамда алатын орнын ғылыми тұрғыдан түсіндіру оның қабілетіне байланысты екені даусыз, шын мәнінде дәлелдер Аймауытов – сыншының қабілетін ашады[5]. Ж. Аймауытов адам баласының мәдениет тарихынан өнердің көрнекті орын алып келгеніне, өнерсіз қоғамның дамуы, рухани байлықтың молаюы мүмкін еместігіне тоқталып, мектептерде әуелі кескін мен әуез өнерін, яғни сурет салу, ән-күй үйретуге негіз салу керектігін, әрбір баланың өнерге деген ынтасын қозғап, өнерпаздық қабілетін тәрбиелеу қажеттігін баса айтады. Сонымен қатар Ж.Аймауытов адамның өз ұлтына ғана қызмет етуі – өзіншілдіктің бір көрінісі, халықтар тек өз ұлтының шеңберінде қалмауы тиіс, өмір өзі оған жол бермейді, ұлтшылдықтың өзі адамгершілікке жатпайды деген пікірлерін айтқан. Бұл пікірлері әр адам өз ұлтын жақсы көре отырып, басқаларды да өз ұлтындай, өз бауырындай Сүйіспеншілікке бөлеудің маңыздылығын айқындай түседі. Ж.Аймауытовтың мол мұрасы, даналық ойлары сұрақтарына жауап іздеген әр адам үшін құнды. Даналар өздері кетсе де сөздері, істері, мейірімге толы ойлары адамзаттың ақиқатты іздеу жолындағы шамшырағы іспетті. Рухани-адамгершілік білім бастаулары, рухани ұстаздарымыздың тағлымдарын зерделеп, өскелең ұрпаққа жеткізе білу кез-келген ұстаздың басты міндеті болмақ.

Әдебиет

1. Аймауытов Ж. Бес томдық шығармалар жинағы (жалпы редакциясын басқарған – акад. С.Қирабаев). 4–том. – Алматы: Ғылым, 1998. – 4 т. – с. 155
2. Қирабаев С. Жүсіпбек Аймауытов. – Алматы: Ана тілі, 1993. – с.141
3. Аймауытов Ж. Бес томдық шығармалар жинағы (жалпы редакциясын басқарған – акад. С.Қирабаев). 4–том. – Алматы: Ғылым, 1998. – 4 т. – с. 207
4. Жарықбаев. Қ. Тұңғыш психолог //Жетісу. –1989. –11 қаңтар – с. 2.
5. Бес арыс: Естеліктер, эсселержәнезерттеумақалалар. Құрастырған Д.Әшімханов. –Алматы: Жалын, 1992. –544Б.

ӘОЖ.93/94.

**XIX – XX ғ.ғ. тоғысындағы Осман империясының
жартылай колонияға айналуы**

Мақсат Нақыпбекұлы,
7М01619 – Тарих (ғылыми-педагогикалық бағыт)
білім беру бағдарламасы бойынша
Ист 22-1М оқу тобының магистранты,
Қорқыт Ата атындағы Қызылорда университеті
(Қызылорда қаласы)

Резюме

В статье рассказывается о политических условиях, сложившихся в Османско-Турецкой империи в конце XIX в.-в начале XX в. По историческим данным, в данную эпоху в Османской империи складывается политический, социально-экономический кризис. Также приводится информация об утрате политической и экономической независимости турецкого государства во главе с реакционным и коррумпированным правительством под началом Абдул-Хамида II.

Abstract

The article describes the political conditions prevailing in the Ottoman-Turkish Empire in the late 19th century-early 20th century. According to historical data, in this era, the Ottoman Empire is experiencing a political, socio-economic crisis. It also provides information about the loss of political and economic independence of the Turkish state, led by a reactionary and corrupt government under Abdul Hamid II.

XIX ғ. аяғында Түркияның халықаралық аренадағы жағдайы түбегейлі өзгерді. Осы уақытта жетекші капиталистік империялар арасында әлемді бөлу аяқталып, оны қайта бөлу үшін күрес басталды. Отар және тәуелді елдерді пайдалану сипаты да өзгерді. Бірінші кезеңде жетекші формалар келесідей болды – тәуелді елдер тауар өткізу нарығына және метрополия үшін шикізат көзіне айналды. Қазіргі кезеңде бұрынғы формаларға тағы бір жаңа – отарлық және тәуелді елдерге капиталды экспорттау қосылды. Капиталды қолданудың негізгі объектісі – жер қойнауы, байланыс жолдары мен байланыс құралдары, банктер, муниципалды кәсіпорындар. Шетелдік капитал, ең алдымен, шетелдіктерге артық пайда табуды жеңілдететін салаларға бағытталған. Сондықтан отар және тәуелді елдер экономикасына шетелдік капиталды енгізу олардың тәуелділігін күшейтіп қана қоймайды, сонымен қатар экономикалық және әлеуметтік дамудың артта қалған, капитализмге дейінгі формаларын сақтайды [1, 89-90 с.].

Түркияның халықаралық сахандағы жағдайы осы кезеңдегі басқа Шығыс елдерімен бірдей болды. Әрине, ол басқа елдің колониясына айналған жоқалайда, Түркия тәуелсіздігін жоғалтып, белсенді түрде Батыс империяларының жартылай колониясына айналды.

Монополияға дейінгі капитализм кезеңінде де Осман империясындағы маңызды экономикалық және саяси позицияларды Батыс империялар басып алған болатын. Капитуляция режимі, несиелер мен концессиялар, Осман империялық банкі, шетелдік компрадорлық буржуазия, бұғаздардағы халықаралық басқару сияқты әсер етудің барлық тетіктері бұрыннан бар болатын.

«Түркия әлемдік нарыққа - шикізат көзі ретінде, өнеркәсіптік еуропалық тауарларды өткізу нарығы ретінде және капиталды қолдану саласы ретінде тартылды. Шикізатқа деген сұраныс ауылшаруашылық өндірісінің, әсіресе техникалық дақылдардың – темекі мен мақтаға деген өсуімен қатар жүрді. Бұл тауарларды экспорттаудан, ең алдымен, шетелдіктер мен олардың делдалдары - шетелдік компрадорлық буржуазия пайда көрді. Қалаларда шетелдік капиталдың қажеттіліктеріне бағытталған зауыттар пайда болды - мақта, темекі майы. Пайдалы қазбалар кен орындарында шахталар салынып, алғашқы темір жолдар пайда болды.

Түрік капитализмі дамуы қалыптан тыс жағдайда жүрді. Өнеркәсіп тек шикізатты бастапқы өңдеумен шектелді, қалған салалар іс жүзінде құлдырады. Тек кейбір кәсіптер ғана экспортқа жұмыс істей бастады, мысалы кілем тоқу өнеркәсібі. Түркия бұған дейін де дайын – жібек, барқыт, мата, сафьян, қару-жарак сияқты өнімдерді экспорттаған. Алайда, француз сатиндері, ағылшын барқыты, итальян жібек маталары іс жүзінде түрік қолөнершілерінің құлауына әкелді. Шетелдік тауарлар түрік өнеркәсібі дамуына кедергі жасап, оның тоқырауы мен деградациясына негізгі себеб болды. Ең бастысы, көптеген кәсіпорындар түріктерге тиесілі емес еді, олардың иелері шетелдіктер немесе шетелдік буржуазия болды» [2, 21-122 с.].

Таяу Шығыстағы халықаралық жағдай Францияның Седан жеңілісінен кейін бірден күрделене бастады. Ресей өзінің бостандығын шектейтін Париж келісімдерінен арылуға мүмкіндік алды және (1870 ж. 30 қазанда) Қара теңізде кемелер мен бекіністер салу ниеті туралы жариялады.

Орталық биліктің өзі де осы күрделі және қарама-қайшы факторларға жауап бере алмады. Осылайша, 1876 ж. 30 мамырда Сұлтан Абдул-Азиз ресми түрде тақтан құлатылып, өлтірілген еді. Оның орнына Мурад отырады, бірақ көп ұзамай ол «психикалық аурумен» ауырады. 1876 ж. 31 тамызда билік қайта ауысады. Абдул-Хамид II таққа отырады, Мидхат паша (жас түріктердің жетекшісі) онымен конституциялық жүйе енгізу туралы шарт жасайды. Көп ұзамай

Мидхаттың өзі Ұлы уәзір лауазымын алып, Конституцияны әзірлеуге кірісті.

1876 ж. 23 желтоқсандағы Конституция. Конституцияны жариялау күні Түркияда реформаларды әзірлеу жөніндегі халықаралық конференцияның бірінші пленарлық отырысына орайластырылды. Мидхат пашаның белсенді қатысуымен жасалған конституция, сөзсіз, Түркия үшін прогрессивті акт болды. Конституция бойынша екі палаталы парламент құру көзделген. Барлық тұрғындардың дінісіне айырмашылығынсыз заң алдындағы теңдігі жарияланды. Кейбір буржуазиялық «бостандықтар» жарияланды.

Бірақ, сұлтан Абдул-Хамид Конституцияға оның нормаларын іс жүзінде жұмыс істемейтін бабтарға айналдырған бірнеше тармақты енгізе алды. Сұлтанның ең маңызды құқықтары: Ұлы уәзір мен министрлерді тағайындау, Парламентті тарату, әскери жағдайды жариялау және азаматтық заңдарды тоқтата тұру құқығы сияқты нормалар сақталды.

Ресми түрде Мидхаттың Конституциясы біраз уақыт іске асырылды. Оның негізінде парламент шақырылып, депутаттар құрамы, Үкімет тек сұлтан билігіне адал жоғары лауазымды адамдар арасынан таңдалды. Бірақ мұндай жинақталған Парламенттің өзі билікке алаңдаушылық туғызды. Кейде парламент қазынаны тонау, мәртебелі адамдардың қызметін аса жоғары пайдалану, сұлтансарайы жасаған ысыраптар және т. б. мәселелерді көтерді [3, 79 с.].

1877 ж. көктемінде Ресеймен тағы бір соғыс басталды және осы жағдайды пайдаланып сұлтан Абдул-Хамид II 1877 ж. жазында парламентті таратты. Депутаттардың бір бөлігі қамауға алынды және сұлтан бұдан былай ол жалғыз билік ететінін мәлімдеді.

1878 ж. 3 наурызда Сан-Стефанодағы орыс ставкасында (Стамбул маңы, Мәрмәр теңізі жағасы) орыс-түрік бейбіт келісіміне қол қойылды. Оның басты шарты тәуелсіз Болгарияны құру болды. Келісімге қол қойылған күн Болгарияда ұлттық мереке ретінде атап өтіледі. Сербия, Черногория және Румыния Түркиядан толығымен тәуелсіз деп танылды. Түркияға үлкен көлемде контрбуция салынды [4, 89 с.].

Осман мемлекеті қарыздарын өтеуді басқару мемлекетішіндегі мемлекет статусына ие болды. Шетелдік капитал түрік халқын тікелей тонауға кірісті. Шетелдіктер түрік экономикасы мен қаржысының маңызды салаларын: темір жолдарды, шахталарды, коммуналдық кәсіпорындарды, банктерді басып алды. Сұлтан Абдул-Хамид шетелдіктерге түрлі концессиялар беріп, түріктердің өздері арасында кәсіпкерліктің дамуына жан-жақты кедергі келтірді.

1878 ж. басында парламент тарағаннан кейін сұлтан конституциябилігін тоқтатты және елде түріктер «зұлым» (зорлық-зомбылық) режимі деп атаған ортағасырлық деспотия режимін енгізді. Бұл реакциялық режим тек түрік буржуазиясына ғана емес, тіпті түрік помещиктерінің үлкен бөлігіне де қарсы болды. Тақтың тірегі тек кейбір ірі феодалдар болды, олардың көпшілігі түрік емес – күрдтер, албандар, черкестер, арабтардан құралды.

Үкіметтік және сот аппараттарының барлық буындарында фаворитизм, парақорлық, қазына тонаушылық үстемдікетті. Сұлтанның өзі мемлекеттік қазынаны ұрлап, ең жақсы жер тілімдерін иемденген.

Халықтық білім бірнеше онжылдыққа кейіншегерілді. Зайырлы мектептер (әскери және медициналық мектептерді қоспағанда) саны азайды – сұлтан олар арқылы елге прогрессивті идеялардың енуінен қорықты [5, 187 с.].

Ұлттық мәселе. «Осман империясында мұсылмандардың басқа ұлттарға деген төзімділігі өте ұзақ болды. Осман қоғамының өзі діни, этникалық және мәдени тұрғыдан өте алуан түрлі құрылым ретінде құрылған. Сонымен қатар, бүкіл тарихында гректер, славяндар, албандар, черкестер, сербтер және басқа да халықтар Түркияның элиталары арасында басым болды. Бірақ XIX ғ. аяғынан бастап жағдай түбегейлі өзгерді. Түріктер, әсіресе, билеуші элита осы уақытқа дейін қалыптасқан жағдайға өте қызғанышпен қарады. Сонымен, XX ғ. басындағы статистикалық мәліметтер бойынша сауда мен өнеркәсіптегі барлық капиталдың жартысынан көбі грек ұлттық буржуазияға, ал төртінші бөлік армян ұлттық буржуазияға тиесілі болды.

Сыртқы саудада шетелдік ұлттар жалпы жетекші орындарға ие болды. Егер түріктер сыртқы саудамен байланысты компрадорлардың қатарына кірсе, онда олар компрадор иерархиясының ең төменгі сатысында тұрды. Жұмысшылар мен қолөнершілердің көпшілігі ұлттық азшылықтардың өкілдері болды. Зиялы қауым арасында түріктер одан да аз болды. Инженерлер, дәрігерлер, адвокаттар, әдетте, батыста білім алған гректер мен армяндар болды.

Бұл жағдай түріктердің өздері империя халқының үштен бірін ғана құрайтынын ескерсе қауыр зардаптарға әкелуі мүмкін еді. XIX ғ. аяғынан бастап түрік кәсіпкерлері өздерінің шетелдік серіктестерін басып алған позицияларынан тазартуға тырысып, «рұқсат етілмеген әдістерге» жүгіне бастады. Ойрандату мен қырғындар бәсекелестік күресте түрік дүкеншілерінің, қолөнершілерінің негізгі құралына айналады. Нәтижесінде түрік буржуазиясы бәсекелестерге деген жеккөрушілігін «шетелдіктер мен дінге сенбейтін адамдарға» бүкіл наразын ауыстыра бастады» [2, 123-124 с.].

Осындай жағдайды ұлттық мәселеде мемлекеттің өзі қолдана бастады, негізгі этникалық және діни топтарды өзара қырқысқа итермелеуге тырысты. Мұсылман дінін реакциялық мақсатта қолдана отырып, Абдул-Хамид II өз саясатықұралы ретінде **панисламизм** діни-саяси идеологиясын ұстанды. Бұл идеология түрікияны сұлтан-халифа басқарған замандағы барлық мұсылмандардың бірлігі туралы ойдан шығарылған идеология болатын. Панисламизм арқылы сұлтан империяның мұсылман халықтарын мойынсындырып қана қоймай, өз ықпалын Ресей, Үндістан, Индонезия, Солтүстік Африка және т. б. мұсылмандарына таратуға үміттенді.

Халық наразылығын «сыртқа шығаушы» ретінде Абдул-Хамид II мұсылмандар мен христиандар арасындағы қақтығыстарды туғызып пайдаланды. XIX ғ. 90-жылдары бұл арандатушылықтардың құрбаны армян халқы болды. Кіші Азияның шығысында армяндар жинақы өмір сүрді. Бұл аймақтарда көбінесе салықтарды жинау күрд феодалдарына жүктелді. 1894 ж. жазында көптеген арандатушылықтардың негізінде Сасун аймағында армян көтерілісі басталды. Көтеріліс ең қатаң түрде басылды. Сонымен бірге Сасунда армян халқын жаппай ойрандату басталды. Билік ұйымдастырған «хамидие» отрядтары армян ауылдары мен қалаларының бейбіт тұрғындарын балалар мен әйелдерді де, қарттарды да аямай өлтірді [1, 107 с.].

Келесі 1895 ж. Армяндарды ойрандатулар Эрзерумда, Трапенуазда, Битлисте, Харпутта, Урфада да жасалды. 1896 ж. Армяндарды ойрандатулар астанада Стамбулдың өзінде де болды [6, 111 с.].

Іс жүзінде XIX ғ. аяғында Түркия сыртқы саясатта тәуелсіздіктің соңғы қалдықтарын жоғалтты. Түрік экономикасының немесе саясатының белгілі бір мәселелері талқыланған кезде батыстық империялар Түркия ұстанымын ең салғырт қабылдады. Әлемдік аренада Осман мұрасына тағы бір үміткер – Германия тарих сахнасына шықты. XIX ғ. 70-ші жылдары-ақ Түркияда генерал фон дер Гольц бастаған неміс әскери миссиясы пайда болған. Миссия Түркияны біртіндеп немістерге бағынышты әскери одақтасқа айналдыруды мақсат етті. 1888 ж. Стамбул - Измид темір жолы немістердің қолына өтті және немістерге Анкараға баратын жолды жалғастыру құқығы берілді. Ұзақ келіссөздерден кейін 1903 ж. немістер Ұлы Бағдад жолы деп аталатын құрылысты салу құқығына ие болды. Бағдад темір жолының өзі оның саяси мақсаттылығын көрсетті. Бағдад темір жолы Парсы шығанағына шығатын, және Үндістандағы ағылшындық отаршылдық мүдделердің – жүрегінде найза болуы керек еді.

Осылайша XIX ғ. аяғы – XX ғ. басында Абдул-Хамид II басқарған реакцияшыл, жемқорлық жайлаған билік тұсында XVIII ғ. дейін Шығыс Еуропа мен Таяу шығыста өз үстемдігін жүргізіп отырған Осман империясы біртіндеп тәуелсіздігінен айырыла бастады.

Әдебиет

1. Миллер А.Ф. Краткая история Турции. М., - 1948
2. Еремеев Д А, Мейер М.С. История Турции в средние века и новое время. М., - 1992
3. Петросян Ю.А. Идеи европеизации в общественно-политической жизни Османской империи нового времени.// Тюркологический сборник. 1975. М.: Наука, 1985. - 283 с.
4. Османская империя и страны Центральной, Восточной и Юго-Восточной Европы в XV-XVI вв. / Под ред. И.Б. Грекова, Л.Е. Семенович и др. М.: Наука, 1984.
5. Гасратян М.А., Орешкова С.Ф., Петросян Ю.А. Очерки истории Турции. М.: Наука, 1983. - 294 с.
6. Миллер А.Ф. Очерки новейшей истории Турции. М. - Л.: Наука, 1946. - 277 с.

ӘОЖ 902.01

Оғыз тайпаларының Сыр бойындағы қалалары

Әділханова Е.Ә.,
7М01619 – Тарих (ғылыми-педагогикалық бағыт)
білім беру бағдарламасы бойынша
Ист 22-1М оқу тобының магистранты,
Қорқыт Ата атындағы Қызылорда университеті
(Қызылорда қаласы)

Резюме

В статье автор рассказывает о постепенном усилении влияния огузских племен в городах Сырдарьи. По данным средневековых восточных письменных источников с X века города вдоль Сырдарьи принадлежали Огузским племенам. В статье автор также ссылаясь на письменные источники рассказывает историю переселения огузских племен в бассейн реки Сырдарья.

Abstract

In the article, the author talks about the gradual strengthening of the influence of the Oguz tribes in the cities of the Syr Darya. According to medieval oriental written sources, since the 10th century, the cities along the Syr Darya belonged to the Oguz tribes. In the article, the author also,

referring to written sources, tells the story of the resettlement of the Oguz tribes to the Syrdarya River basin.

Оғыздардың ең ықшам шоғырланған аймағы Сырдария өзенінің төменгі ағысында орналасқан. Алайда, өзеннің төменгі ағысына көшпес бұрын, өзеннің жоғарғы ағысындағы қалаларды, яғни қазіргі Оңтүстік Қазақстанның аумағын атап өткен жөн. Түркілердің Жетісудағы үлкен сауда орталығы Исфиджаб қаласы болды. Саудагерлер өз тауарларын мұсылман шығысының түкпір-түкпірінен Исфиджабқа әкеліп отырған. Бұл қаланың базарлары Түркістан қаласынан жеткізілген тауарлардан толы болған. Бұндай саудада жүн, киіз және қой секілді тауарлар ерекше маңызды орын алатын болған.

Оғыздардың X ғ. түрікмендермен сауда қатынастарында Баладж бен Берукет қалалары да үлкен рөл атқарған болуы мүмкін. Макдиси Баладжи деген түрікмендермен шекаралық қалада Исфаханнан келген ирандық көпестердің мекендейтін орындары болғанын көрсетеді. Баладж қаласы Оңтүстік Қазақстандағы заманауи археологиялық Баба-ата қалашығымен сәйкестендіріледі.

Берукет қаласы Тамды деген археологиялық қалашықпен сәйкестендірілген. Ол Қазақстанның оңтүстігінде Солтүстік Қаратауда орналасқан.

X ғ. ибн Хаукал оғыздардың бір бөлігі Шаш және Исфиджаб аумақтарында өмір сүрген деген мәліметтер береді. Оның айтуынша, оғыздар тобы Шашта орналасқан Бискент қаласында мекендеген. Бискент, археологиялық зерттеулер нәтижесінде анықталғандай, Ангрен өзенінің аңғарында жатқан қазіргі Пскент қалашығымен сәйкестендіріледі. «Мұнда исламды қабылдаған түрік-ғұз және қарлұқ тайпалары жиналады», - деп жазаған Ибн Хаукал [1,75 б].

Оғыздардың бір бөлігі Келес даласында, Ангрен мен Шыршық аңғарында, Чатқал және Өгем жоталарының етегінде орналасқан. Айтып кеткен өзендердің географиялық тұрғыдан Сырдария өзенінің бассейніне жатады. Сондықтан оғыздардың осы қоныс аумақтары Сырдария аймағына кіреді. Оғыз тайпалары мұнда қарлұқтармен және басқа да түркітілдес тайпалармен аралас өмір сүрген. Ислам дінін қабылдаған бұл тайпалар Шаш және Исфиджаб облыстарының қалалары мен ауылдық елді мекендеріне қоныстанған.

Ғғ. оғыздар мен түрікмендердің Жетісу, Хорезм, Мавераннахра тайпаларымен сауда-саттығында Сырдарияда орналасқан қалалар маңызды рөл атқарды. Мұны ортағасырлық дереккөздер де атап өтеді. Олардың қатарына Сырдарияның орта ағысындағы бірқатар ірі қалалар: Сауран, Түркістан, Шәуілдір, Сүткент. Хорезмнің астанасы – Кят қаласы X ғасырда «Түркістан ғұздар елінің қақпасы» ретінде қызмет еткен, деп «Худуд әл-Аламда» атап өтілген. Ибн Хаукалдың айтуынша, X ғ. Сырдарияның орта

ағысындағы оғыздармен ірі сауда орталығы Сабран (Сауран) қаласы болған. Ибн Хаукалдің жазба дерегі бойынша Сабранға оғыздар бейбіт уақытта сауда жасау үшін келгені атылған [1,99б].

Сырдария өзенінің төменгі ағысында бірқатар оғыз қалалары орналасқан. Олардың арасындағы ерекшесі оғыздардың астанасы және ірі сауда қаласы Жанкент (Янгикент). Мұнда Хорезмнен Сырдария арқылы нанға толы кеме керуендері қатынаған.

Сырдарияның орта ағысында оғыздардың қоныстануы Х ғ. араб тілді дереккөздерімен де расталады. Ибн Хаукалдың жазбасында оғыздар Шаш өзені Сабранның шекарасын кесіп өткен шөлдің шетінде өмір сүргені айтылған. Осы Сырдария аймағында оғыздардың қоныстануы туралы қызықты мәліметтер Истахри еңбегінің парсы нұсқасында да көрсетілген. «Шаш өзені Сабранның шекарасынан өткенде, Даруйе ауданындағы бұл өзенде ғұздардың қоныстары бар» [1,74б].

Екі қала кіретін Сауран археологиялық кешенінің бірінің ғылыми атауы Сауран – хронологиялық жағынан кейінгі ескерткіш (XIII (XIV)-XVII ғғ.), екіншісі – ерте ортағасырлық Сабранға (IX-XII ғғ.) сәйкес келетін Қаратөбе қалашығы [2,44б].

Сауранның сәулеттік ерекшеліктерінде белгілі археолог Е.А. Смағұлов аса назарын аударып атап өткен. Осындай ерекшеліктердің арасында қаланың сыртқа қоршауының, яғни фортификациясының болуы. Сыртқы бекініс қабырғасы қуатты бұрыштары бар қорғаныс қабырғалар түрінде салынған. Бұл қорғаныс әдісін римдік бекініс техникасы ретінде Византияда кеңінен танымал болып Орта Азияға келгені болуы мүмкін деп есептейді ғалымдар[2, 23б].

Оғыз көшпенділерінің Сырдарияның сол жағалауында мекендегені жайлы мәліметтер бар. Бұл пікірді растайтын Истахидің Сүткен туралы жазылғандары бар. Ол Сүткент қаласы Мавераннахрдың түрік-оғыз көшпенділерімен шекарасы болғанын жазған[1, 74б].

Тарихи әдебиеттерде ұзақ уақыт бойы Сүткенттің қамалының қираған қалдықтары Сырдарияның сол жағалауында, Қаракөл көлінің жанында орналасқан деп есептелген. Алайда Оңтүстік Қазақстанның үздіксіз археологиялық зерттеуі Сүткент атты екі қалашығы болғанын анықтады. Олардың біріншісі Қаракөл шатқалында, қазіргі Сырдария арнасынан 2 км жерде жатыр, 1-шісінен шамамен 2 км қашықтықтағы 2-ші қалашық Сүткент совхозы жерінің аумағында орналасқан. Сүткент I қалашығы археологиялық мәліметтер бойынша XV-XVI ғғ. өмір сүруін тоқтатты.

ғғ. Сүткент Фараб округінің құрамына кірді. Ол Келес даласында жақсы дамыған жайылымдық мал шаруашылығымен байланысты болған. Фараб округі Сырдария өзенінің екі жағында, Арыс өзені құятын жерде орналасқан.

Қазіргі археологиялық деректер бойынша Сүткент Түркістан облысының Шардара ауданындағы Сырдарияның сол жағалауында Сүткент ауылынан оңтүстік-батысқа қарай орналасқан қалашық (IX-XII ғғ.). Бұл қала бай Фараб округінің құрамына кірді және Келес даласындағы жайылымдық мал шаруашылығымен байланысты болды. Оғыздардың маңызды қалаларының арасында бұл қала Фараб пен Тараздың қатарында тұрды. Онда алғашқы зерттеу жұмыстары XX ғ. 40-жылдарының соңында А.Н. Бернштамның басшылығымен Оңтүстік Қазақстан археологиялық экспедициясы зерттеу жүргізді [3, 288б].

Қазіргі кезеңде қаладағы зерттеулерді Д. Тадеев пен М. Елеуовтың басшылығымен жүргізіледі. Ескерткіштің археологиялық атауы – Шыңғыстөбе [4,116 б].

Оғыз тайпаларының бір тобы Сырдария аумағында Фараб пен Кендже арасында мекендеген. Кендже немесе Кенджиде облысы Арыстың орта ағысында орналасқан. Басты қаласы Субаникет немесе Усбаникет болды, оның археологиялық ескерткіші Жуантөбе қалашығына сәйкес келеді [5, 126].

Қалашық Арыс өзенінің орта ағысында Оңтүстік Қазақстан облысының қазіргі Қөлтоған ауылының оңтүстік-шығыс шетінде орналасқан. Бұл ескерткішті алғаш рет XX ғ. 50-ші жылдары Е.И. Агеева мен Г.И. Пацевич зерттеген. Содан кейін алынған материалдың негізінде ескерткіш VI-XII ғғ. жатқызылды [6,90б].

Соңғы жылдары зерттеулерді К.М. Байпақовтың басшылығымен А.Х. Марғұлан Археология институтының қызметкерлері жүргізді [7]

Ескерткіштегі соңғы жылдардағы зерттеулер қалашықтың хронологиясын VII-IX ғғ. анықтайды[6, 100б]. Субаникет археологиялық зерттеулері осылайша X ғ. түріктердің немесе оғыздардың көшпелі және жартылай отырықшы тайпалары мекендегенін көрсетті. Сырдарияның орта ағысындағы елді мекендерден қарлұқ-оғыз типіне жататын керамика табылды [1,75б]. Бұл жиналған мәліметтер бойынша осы аудандардың түркітілдес халықтарының арасында оғыз тайпалары да болғанын да көз жеткізуге болады.

X ғ. Фараб округінің басты қаласы Кедер қаласы болды. Археологиялық материалдар бойынша бұл қалаға сол округте орналасқан Құйрықтөбе ескерткіші сәйкес келеді. Бұл Оңтүстік Қазақстан облысының Отырар ауданында, ортағасырлық Отырар қаласынан оңтүстік-шығысқа қарай 5 км жерде, Арыс өзені Сырдарияға құятын тұста орналасқан ортағасырлық қалашық. Ескерткішті алғаш рет XX ғ. 50-ші жылдары А.Н. Бернштам басқарған Оңтүстік Қазақстан археологиялық экспедициясы зерттеген. Кейінірек ескерткіштегі археологиялық жұмыстарды А.Х. Марғұлан атындағы археология институты ұйымдастырған қазақстандық экспедициялар

жалғастырды. Археологиялық қазба жұмыстарының нәтижесінде VII-XII ғғ. жататын мәдени қабаттар ашылды. Ескерткіштен қыш ыдыстар, құмыралар, тостағандар, жануарлардың сүйектері, адамдардың мүсіндері, тыйынар табылды. Зерттеу барысында саз және күйдірілген кірпіштен салынған мешіттің қирандылары анықталды. Онда табылған заттарға қарағанда, мешіт XI-XII ғғ. жатады.

Археологтар Фараб округіне кіретін бірқатар басқа қалаларды да атап өтеді Уәсидж, Оксус, Бұзық, Шауғар, Шағылжан, Қарнақ [7, 266]. Оларда оғыздардың орналасуы айқын болды. Фараб округінің ірі қалаларының бірі Ясы болды. Ол археологиялық материалдар бойынша Күлтөбе ескерткіші. Бұл қалашықтағы материалдар сол кездегі синхронды оғыз ескерткіштеріне үлкен ұқсастық табады. Ескерткіштегі алғашқы археологиялық қазбаларды кеңестік кезеңінің археологтары Г.И. Пацевич пен Е.И. Агеева жүргізді. Кейін А.Х. Марғұлан атындағы Археологиялық институтының қызметкерлері зерттеу жұмыстарын жүргізді.

М. Қашқаридің еңбегінде бірнеше рет Қарнақ деп аталған оғыз қалаларының бірі [8, 311б] болған. Қаланың қалдықтары қазіргі Түркістан облысындағы Кентау қаласынан бастықа қарай 12 км қашықтықта орналасқан.

Осылайша зерттелетін тарихи-географиялық деректердің салыстырмалы талдауы мен синтезі X-XI ғғ. Орталық Азиядағы оғыздар мен түрікмендердің қоныстану көрінісін қайта жасауға мүмкіндік береді. Қарастырылып отырған ақпарат көшпеліліктің максималды территориясын және оларға тиесілі бекіністер мен қалалардың функционалдық ерекшеліктерін анықтау үшін өте маңызды. X және XI ғ. басындағы жазылған ортағасырлық авторлардың деректері оғыздар мен түрікмендердің көршілес Орта Азия мен Шығыс Еуропа тайпалары және халықтарымен саяси және экономикалық қатынастарын бағалауға мүмкіндік береді.

К.М. Байпақовтың пікірінше, «оғыз қалалары» оғыздардың Сыр бойына қоныс аударғанына дейін пайда болып, дамып отырған қалалар. Тек оғыздардың саяси үстемдігі кезеңінде бұл аймақтағы қалаларда оғыз кезеңі басталады. Хронологиялық тұрғыдан «батпақты қалаларды» оғыз кезеңі, оның пікірінше, X – XII (XIII ғ. басы) ғғ. мерзімделеді. [9, 426].

Әдебиет

1. Агаджанов С.Г. Очерки истории огузов и туркмен Средней Азии IX-XIII вв. // Под редакцией д.и.н. чл.-корр. АН СССР А.А. Рослякова. Изд.: «БІлым». Ашхабад, 1969. – 296 б.
2. Смагулов Е.А. Древний Сауран. Алматы, 2010. 398 б.

3. Пәрменқұл С.Т., Сиздиқов Б.С. Сырдың орта ағысының көне атаулары, аңыздары мен байырғы қалажұрттарының қысқаша зерттелу тарихы // А. Ясауи университетінің хабаршысы, №1 (123). Түркістан, 2022. 279-291 б.

4. Талеев Д. Ә. Сүткент // Қазақстан» Ұлттық энциклопедия. Алматы, 2006. Т. 8. 116 б.

5. Ақишев К.А. Культура древних скотоводов и земледельцев Казахстана. Изд.: «Наука» Каз. ССР. Алма-Ата, 1969. 196 б.

6. Железняков Б.А. К вопросу о датировке верхних слоев городища Жуантобе // Известия НАН РК. Серия общественных наук. № 3. Алматы, 2011. 90-100 бб.

7. Байпаков К.М. Средневековая городская культура Южного Казахстана и Семиречья (VI – начало XIII в.). Алма-Ата: Наука, 1986. 256 б.

8. Материалы по истории туркмен и Туркмении. VII-XV вв. Т. I, под редакцией С.Л. Волина, А.А. Ромаскевича и А.Ю. Якубовского. Изд.: АН СССР, Москва-Ленинград, 1939, 612 б.

9. Байпаков К.М., Воякин Д.А., Ильин Р.В. Города Хувара и Янгикент – старая и новая столицы Государства огузов // Вестник МИЦАИ. Самарканд, 2012. Выпуск 16. 22-44 бб.

ӘОЖ 902.01

Сыр бойындағы ортағасырлық мұнаралар турасында

Дамир Бурабай,
7М01619 – Тарих (ғылыми-педагогикалық бағыт)
білім беру бағдарламасы бойынша
Ист 22-1М оқу тобының магистранты,
Қорқыт Ата атындағы Қызылорда университеті
(Қызылорда қаласы)

Резюме

В статье рассматриваются крупные средневековые башни, расположенные в нижнем течении Сырдарьи. Приведены характеристики башен Бегим-ана, сараман-коса, Узунтама, а также района, в котором они расположены. Кроме того, анализируя строительные материалы и архитектурные методы строительства, используемые для возведения башен, автор показал, что эти памятники могут быть отнесены к огузской эпохе, то есть к IX-XI векам.

Abstract

The article examines the large medieval towers located in the lower reaches of the Syr Darya. The characteristics of the Begim-ana, saraman-kos, Uzun Tom towers, as well as the area in which they are located, are

given. In addition, analyzing the building materials and architectural construction methods used for the construction of towers, the author showed that these monuments can be attributed to the Oguz era, that is, to the IX-XI centuries.

Сырдарияның төменгі ағысындағы халықтық сәулет өнері ескерткіштерінің дербес түрі болып табылатын мұнаралардың ең көнелері ортағасырлық кезеңмен мерзімделеді. Бұл ескерткіштер қатарына Ұзынтам, Бегім ана және Сараман-Қоса мұнаралары жатады. Оларды зерттеуде архитектуралық әдістер басымырақ қолданылды және олар әлі арнайы археологиялық зерттеу нысанына айналған жоқ. Осы орайда М.Б.Қожа мұнараларды зерттеу барысында кешенді археологиялық және сәулеттік көзқарас қажет деген пікірін білдіреді.

Мұнаралардың қысқаша сипаттамалары.

Ұзынтам мұнарасы Қазалы қаласының оңтүстік-батысында 58,7 км жерде орналасқан [1]. Ол төртбұрышты ағаштан және өлшемдері $22 - 23 \times 22 - 23 \times 5 - 5,5$ см күйдірілген кірпіштен тұрғызылған. Қатты зақымданған мұнара дөңгелек құрылымды, төбесі біршама тарылған. Негізгі диаметрі – 7,30 м, биіктігі – 10 м, қабырғасының қалыңдығы – 1,7 м. Мұнаның кіреберісі солтүстік-шығысқа қарайды. Кіре беріске қарама-қарсы құлаған қабырғада саңылау бар. Мұнаның ішінде күмбезді төбесі бар камера бар. Құрылымның ең жоғарғы жағында ашық алаң бар [2, с.43]. Е.М.Бәйтеновтің айтуынша, Ұзынтам мұнарасы Орталық Азиядағы «мұнара кесенелерінің» прототипі болып табылады.

Ұзынтам мұнарасының солтүстік-батысында 12 км жерде Бегім ана мұнарасы орналасқан [3]. А.И.Макшеев атап өткендей, мұнара «Қараарықтан 4 миль және Арал теңізінің жағасынан 10 миль қашықтықтағы биік жерде орналасқан, зерттеушілердің пайымдауынша бұрынғы арал болса керек» [4, с.516]. Мұнара төртбұрышты саз кірпіштен тұрғызылған, сырты $23 \times 23 \times 5 - 6$ см өлшемді күйдірілген кірпішпен қапталған. Ескерткіштің биіктігі шамамен 10 м, жоспарда ол сегіз қырлы пішінді. Қабырғалары шамамен 8 м биіктікке дейін құрылымның ортасына қарай сәл көлбеу болады, жоғары қарай көлбеу күшейеді. Қалпына келтіруге дейін мұнара қабырғаларының қаптамасы тек жоғарғы бөлігінде сақталған. Жоғарғы қабырғаларының беті де қираған. Жерден 4,8 м биіктікте тар доғалды ойық бар. Ол арқылы ішкі күмбезді камераға, ал оның төбесіндегі тесік арқылы – жоғарғы ашық алаңға кіруге болады [5, с.336].

Жанкент қаласының құлауы туралы аңыз Бегім ана мұнарасымен байланысты. Аңыздың бірнеше нұсқасы белгілі. Полковник Л.Л.Мейердің нұсқасы бойынша: «...Жанкент қаласын Құдайдың бұйрығымен жыландар қиратты, олардың қазірде саны өте көп. Осы аңызға байланысты Бегім ананың бейіті, аудармада

«ханшайым ана» дегенді білдіреді, яғни осында жерленген әйел Жанкенттің патшайымы болған сияқты және сарай қызметкерінің жаласынан күйеуі жазықсыз күдіктеніп, айдалып әкетіліп, осында күнін оңашада, құлшылықпен өткізіп, ақыры сол жерде жерленген. Жанкенттің жойылуы оның патшасының осы қылмысына байланысты» [6,с.286].

Аңыздың басқа нұсқасы бойынша Жанкентте билік құрған Мәлік шахтың ұлы Санжар, Қара бура әулиенің Бегім ана деген қызын әйелдікке алады. Нөкерінің жаласынан кейін Санжар әйелін опасыздық жасады деп күдіктеніп, оның бұрымын кесіп, шұңқырға тастауды бұйырады. Артынша оның пәктігі анық болған соң, Бегім ана құсқа айналып, Арал теңізінің жағасына ұшады. Аңыз бойынша, осыдан соң Қарабура қала халқын қарғап тұрғындар жыландар шабуылынан өледі. Тірі қалған халық сұлу Бегім ана рухын тыныштандыру үшін мұнара тұрғызған [7,с.169] .

Бәлкім, бұл аңыздар тарихи оқиғалармен байланысты болуы мүмкін. Ортағасырлық жазба деректерде әуелі қыпшақтарға, кейін оғыз тайпаларына «жылан жұрты» шабуыл жасағаны туралы мәліметтер бар [2,с.188]. Тарихи деректерде Оғыз мемлекеті қыпшақ тайпаларымен соғысу нәтижесінде құлайды [8,с.318]. Осылайша ортағасырлық қыпшақ - оғыз тайпалары арасындағы шайқастар жыландар шабуылына байланысты аңыз түрінде халық жадында сақталған болуы мүмкін.

Сараман қоса мұнарасы Кәукей ауылының оңтүстік-шығысында 3км жерде (Қазалы ауданы) Қуаңдарияның жағасында орналасқан. Мұнара күйдірілмеген саз кірпішпен қаланып, 24×25×5см өлшемді күйдірілген төртбұрышты кірпішпен қапталған [9]. Ол дөңгелек пішінді және конустық ұшы бар. ХІХ ғ. аяғында Сараман Қоса мұнарасын көрген И.В. Аничков, оның биіктігі 15 сажын (шамамен 32 м) деп жазады. Алайда, шамамен мұнараның биіктігі 15м, табанының диаметрі шамамен 5м, қабырғаларының қалыңдығы 1м. Қабырғаға жақын 12м биіктікке дейін мұнаралар ішке қарай аздап еңістеніп тұрғызылған, оның үстінде шатыр тәрізді кесілген құрылым бар. Мұнараның ішінде деңгейлі реттелген үш камера бар. Төменгі камерада кіреберіс ойық, ортаңғы камерада үшбұрыш пішінді терезе бар [10,с.392]. 1897 ж. жасалған фотосуреттердің бірінде, кіреберіс саңылауы мұнараның төменгі негізінің үстінде орналасқан [11,с.122]. Дегенмен, 1990 ж. жасалған сызбада кіреберістің негізі жермен бірдей [5,с.336]. Бәлкім, бұл қайта қалпына келтіру кезінде мұнараның төменгі бөлігі опырылып, бүкіл құрылым «отырып қалған» болуы мүмкін.

Сараман Қоса мұнарасына байланысты А.И.Макшеев келтірген аңызда: «...бір қалмақ баласына басқа қалмақтан келін түсірмек болған, бірақ көп ұзамай қалыңдықтың әкесі оның күйеу жігітпен

мезгілсіз қарым-қатынасын байқап, оның өмірін қиды да, және күйеу жігіттің әкесінде осыны істеуін сұраған болатын, бірақ күйеу жігіттің әкесі келіспеді, нәтижесінде жекпе-жекке шақырылып өлтірілді» [4, с.515].

И.В.Аничковтың айтуынша, «бұдан 20-25 ұрпақ бұрын бір Сараман есімді қарақалпақ Үргеніште тұратын ноғайдан Қоса деген қызға ғашық болып, қызды алып қашады. Ол, алайда қыздың туыстары қуып жетіп, қазір ескерткіш тұрған жерде екеуінде ұстап алып өлтіреді; бірақ Қарақалпақ жауынгерлері Жоба мен Айдус келіп сол жерге ескерткіш орнатады. Бұл ескерткіш шын мәнінде тек Сараманға ғана орнатылады, ал Қосаға жанындағы құмда тағы бір ескерткіш орнатылған, бірақ ол қазір жоқтың қасы. Аңыз бойынша, мұнара Арал теңізіне жақын жерде тұрғызылған» [11, с.120 – 121].

Сонымен, жоғарыда сипатталған мұнаралардың сыртқы түрін талдау арқылы біз бұл құрылымдардың бірқатар ұқсас белгілерін анықтай аламыз мұнараларды салу кезінде өлшемдері 22–24×22 – 25×5 – 6 см болатын шикі және күйдірілген шаршы кірпіш пайдаланылған; олардың сақталған биіктігі 10-нан 15 м дейінгі аралықта; айтылған барлық мұнаралардың негіздері көбінесе шеңбер пішінді немесе шеңберге жақын диаметрі 6 м болатын көпбұрыш пішінді болып салынған; мұнаралардың ішкі құрылымына камера немесе жоғарғы деңгейлерде орналасқан бірнеше камера кіреді.

Мұнаралардың ішінде зерттеушілер біздің заманымыздың 1-мыңж. аяғына жатқызған Ұзынтам мұнарасы өзінің архаикалық келбетімен ерекшеленеді [5, с.44]. Орталық Азияның сәулет өнерінде қабырғаларды тұрғызуда 20-23 см өлшемді төртбұрышты кірпіш IX-X ғғ. пайдаланылған [12, с.48]. М.Б.Қожа С.Г.Хмельницкийдің тұжырымына сүйене отырып, Сараман Қоса мұнарасын X ғ., Бегім-ана мұнарасын XI ғ. жатқызады [10, с.393]. Қызылорда облысының тарих және мәдениет ескерткіштері тізімінде үш мұнара да X – XI ғғ. деп көрсетілген. [7, с. 298 – 300; 303 – 305].

Аталған мұнаралар оғыз тайпалары мекендеген «батпақтағы қалалар» (Кескен Күйікқала, Жанкент, Күйікқала) мәдениетіне жататын ескерткіштер тобы орналасқан аймақта жатыр [14, с.276]. Зерттеушілердің пікірінше, конустық және жамбас төбелері бар мұнара құрылымдары оғыздардың құрылыс дәстүрімен байланысты [14, с.67]. Осыған байланысты сәулетші Е.М.Бәйтенов Арал маңы мұнараларының біртұтас мәдени-тарихи ортада пайда болу мүмкіндігін ұсынады [15, с.337]. Біздің ойымызша, мұнараларды «батпақты қалалар» контекстінде қарастыруға келесідей тұжырымдар негіз болады: 1. жоғарыда сипатталған мұнаралар «батпақты қоныстар» мәдениеті таралған аумақта орналасқан; 2. мұнаралардың құрылысында пайдаланылған құрылыс материалдары Жанкенттің шығыс бөлігіндегі тұрғын үй кешенінің (P1) құрылысы кезінде

табылған 25×25×5-см өлшемді саз кірпіш өлшемдерімен толықтай сәйкес келеді [4,с.172]; 3. Бегім ана мұнарасы мен Жанкент қалашығы халық аңыздарында сабақтас.

Сонымен, келтірілген деректер мұнаралардың салынған уақытын Оғыз мемлекетінің өмір сүрген кезеңімен, яғни IX-XI ғғ. байланыстыруға мүмкіндік береді. [16,с.239 – 246] .

Шешімін таппаған сұрақ: олар не үшін салынған? Қазақстан аумағында оғыздарға тиесілі культ және жерлеу ескерткіштері табылмағандықтан, бұл мәселені шешу қиындау. Дегенмен, фольклорды талдау негізінде бұл ескерткіштерді салу мақсаты туралы екі болжам жасауға болады:

1) мұнаралар қабір ғимараттары болып табылады. Мысалы, Бегім-ана мұнарасына байланысты аңызда «...бұл жерде Қызылбас ханы Санжардың әйелі жерленген» [4,с.514–527]. А.И.Макшеевтің анықтамасы бойынша үш мұнара да ол «қабірлер» деп атаған жерлеу ескерткіштерінің қатарына жатады.

2) мұнаралардың мемориалдық мақсаты бар. Сонымен, И.В.Аничков Сараман-Қоса мұнарасы туралы аңызды талдай отырып, «бұл мұнара... бейіт ескерткішін көрсетпейді» деп жазды [11,с.120]. Көптеген зерттеушілер, атап айтқанда Е.М.Байтенов соңғы нұсқаға басымдық береді. Қазақтың көрнекті сәулетшісі Б.А.Ыбыраевтың пікірінше, мұнаралардың функционалдық мақсаты түнде орындалатын «түнеу» рәсімімен байланысты болуы мүмкін. Жергілікті халық мұнараларды марқұмның рухымен немесе белгілі бір жердің қамқоршысымен байланысу үшін пайдаланған. Әрбір мұнараның өз атауы бар, әрбір мұнара белгілі бір әулиеге тиесілі, ол нақты мәселелер туындаған жағдайда оларға жүгінетін болған. Б.А.Ибраев Бегім ана мұнарасының жанынан табылған құрбандық қалдықтарын (мата ленталары, тиындар, қойдың бас сүйектері) қастерлеудің дәлелі деп санайды. Бегім ана мұнарасының қамқоршысы - әулие Бегім, ол тек әйелдерге көмектеседі, ал ерлердің мұнараға жақындауына да рұқсат етілмейді. Сондай-ақ, Б.Ибраев Бегім ана киелі жерінен көмек сұраған адамдардың бедеулік, сал және басқа да дерттерден айығуын естігенін хабарлайды[17]. М.Б.Қожа көзқарасы бойынша Сырдария мұнаралары сыртқы түрі мен мақсаты бойынша Орталық және Шығыс Қазақстан мен Түркіменстанның мемориалдық ескерткіштеріне ұқсас. Мұндай ескерткіштерге Қарадын, Дінгек, Ақ-СарайДің жатады. Бұл ескерткіштер атауларындағы «дын» және «дин» префикстері «адам жанын» білдіреді. Осыны негізге ала отырып, М.Б.Қожа марқұмдардың рухына арнап «дын, дінгек, дін» сияқты мұнаралар да салынған деп есептейді [10,с.393–396]. Мұнаралардың мемориалдық мақсаты туралы зерттеушілердің мұндай болжамдары олардың ішінде қабір құрылымдарының жоқтығымен түсіндіріледі.

Осылайша, мұнаралардың мемориалдық мақсаты туралы болжам неғұрлым орынды. Бұл арада, біздің ойымызша мұнаралардың функционалдық мақсаты туралы мәселе келесі фактілерге байланысты әлі де шешімін таппай отыр. М.Б.Қожа: «Ұзынтам мұнарасы топырақ үйіндінің үстінде орналасқан... топырақ үйіндіге ұқсайды» деп атап көрсетеді. Зерттеушінің болжамын мұнараларды далалық археологиялық әдістерді пайдалана отырып зерттеу арқылы ғана тексеруге болады. Мұнаралардың функционалдық мақсатын нақтылау үшін олардың егжей-тегжейлі өлшем сызбаларын да жариялау қажет.

Сырдың төменгі ағысындағы ең көп зерттелген ортағасырлық Жанкент қаласы VIII – XI ғғ. мерзімделеді. Соңғы жылдарғы (2005-2023 жж.) зерттеулер барысында алынған көптеген деректер Жанкент қаласының жалпы топографиясын түсінуге айтарлықтай мол мүмкіндік берді. Қала құралысында пайдаланылған құрылыс материалдарының, бөлек орналасқан сәулет құрылыстары – мұнараларды салу барысында қолданылған материалдармен ұқсастығы сондай-ақ, мұнаралардың «батпақты қалалар» мәдениеті аумағында орналасуы Жанкентпен үндестігін көрсетіп, оларды да IX-XI ғғ. жатқызуға мүмкіндік береді.

Әдебиет

1. Ұзынтам мұнарасы <https://images.app.goo.gl/fTaeB4PcAarLc1Z77> (кіру күні 05.04.2024ж)
2. Ахинжанов С. М. Кыпчаки в истории средневекового Казахстана. Алма-Ата: Гылым, 1995. 296 с.
3. Бегім ана мұнарасы <https://skfb.ly/oMvQq> (кіру күні 05.04.2024ж)
4. Макшеев А. И. Описание низовьев Сырдарьи // Морской сборник. СПб., 1856. Том XXIII. С. 448 – 527.
5. Байтенов Е. М. Казахская башня // Архитектурное наследие. М. Стройиздат, 1990. Вып. 37. С. 335-344.
6. Мейер Л. Киргизская степь Оренбургского ведомства // Материалы для географии и статистики России, собранные офицерами генерального штаба. СПб., 1865. 288 с.
7. Қазақстан тарихы (көне заманнан бүгінге дейін). Алматы: Атамұра, 2010. 1 том. 544 с.
8. Қазақстан Республикасының тарихи және мәдени ескерткіштерінің жинағы. Қызылорда облысы. А.: Аруна, 2011. 504 с.
9. Сараман қоса мұнарасы <https://skfb.ly/oMvQr> (кіру күні 05.04.2024ж)
10. Кожа М. Б. Об озузских постройках долины р. Сырдарьи // «Маргулановские чтения – 2014»: Материалы

Международной научно-практической конференции, посвященной 110-летию академика А. Х. Маргулана. Алматы; Павлодар: «Ғылыми қазына», 2014. С. 390 – 399.

11. Аничков И. В. В некоторых населенных пунктах Казалинского района интересен в археологическом отношении // ПТКЛА. Памятники истории и культуры Казахстана. Туркестан: Туран, 2011. С. 120-123.

12. Толстов С. П. По древним дельтам Окса и Яксарта. М.: Восточная литература, 1962. 323 с.

13. Толстов С. П. Города гузов // СЭ. 1947. №3. С. 55 – 102.

14. Пугаченкова Г. А. К проблеме возникновения «шатровых мавзолеев» Хорасана // МЮТАКЕ. Ашхабад, 1949. Вып. 1. С. 57 – 77.

15. Билалов С. У., Султанжанов Ж. К. Археологические работы на средневековом поселении Жанкент (по материалам 2016 г.) // Материалы международной научной конференции «Преемственность археологических памятников Туркестанского оазиса», посвященной 20-летию научного центра археологии. Туркестан: «Сеит», 2017. С. 170-177.

16. Тәжекеев Ә. Ә., Султанжанов Ж. К. Сыр бойында орналасқан қазақ мұнаралары // Ә. М. Оразбаевтың 95 жылдығына арналған «Қазақстан мен іргелес елдердің тарихи-мәдени мұрасын зерттеудегі заманауи әдістер мен тұрғылар» атты «IX Оразбаев оқулары» халықаралық ғылыми-әдістемелік конференция материалдары. Алматы, 2017. 1 том. С. 192 – 194.

17. Ибраев Б. А. Башни «тянущие небо» и проблемы озарения. URL: <http://tengrifund.ru/bashni-tyanushhie-nebo-i-problemy-ozareniya.html> (дата обращения: 2.02.2024)

ӘОЖ 93/94(574)

Еркіндік үшін күрескен ер тұлға

Нұртаева А.Б.,
7М01619 – Тарих (ғылыми-педагогикалық бағыт)
білім беру бағдарламасы бойынша
Ист 22-1М оқу тобының магистранты,
Қорқыт Ата атындағы Қызылорда университеті
(Қызылорда қаласы)

Резюме

В статье одной из актуальных проблем Сырдаринского района является политика конфискации, крестьянские восстания, коллективизация и заселения собственности богатых и полуфеодалов в 1930-е годы, приведшая к переселению населения. В статье

подробно описано одно из них – крестьянское движение, начало которому положил Акмырза Ишан, и рассказывается его история.

Abstract

In the article, one of the urgent problems of the Syrdarya region is the policy of confiscation, peasant uprisings, collectivization and settlement of the property of the rich and semi-feudal in the 1930s, which led to the resettlement of the population. One of them is described in detail in the article - the peasant movement, which was started by Akmyrza Ishan, and its history is told.

Қазақ жерінде ХХ ғасырда халықтың өмірінде маңызды рөлге ие болған, ұлттық рухы мен болмысына өзгеріс әкелген, ерекше әсер еткен көтеріліс оқиғалары орын алды. Бұл оқиғалардың басты мақсаты азаттық еді. Халық Кеңес өкіметіне қарсы тұрып, большевизм мен большевиктерге наразылықтарын білдірді. Бейбіт өмірді аңсаған халық көтерілісі Қазақстан төңірегінде ғана емес, тіпті Орта Азияда да кең етек алды.

Қазақ халқында өз бостандықтары үшін бас көтеріп, наразылық толқындардың болғаны аз емес. Осынау ХХ ғасырдың 30-жылдарында Кеңес өкіметіне қарсы ұлт-азаттық қозғалыстардың бір ошағы Сыр өңірі. Кеңес өкіметінің "Жаппай ұжымдастыру" саясаты мен "Аса ірі байларды тәркілеу" туралы қаулысы үріккен халықтың ашу-ызасын туғызды. Бұл қаулы шаруалардың көтерілуінің басты себептері болды. Авантюристік шаралардан мезі болған қарапайым халық пен қазақ шаруалары және дін басшылары 1929-1931 жылдардағы толқулардың бастаушысы әрі жетекші күшіне айналды.

Осы кезеңдегі халық қасіреті туралы баяндалатын мәліметтер мен көлемді зерттеулер тарихи әдебиеттерде аз айтылады. Бірақ халық жадында сақталып, ұрпақтан ұрпаққа жеткен аңыздар мен тарихи жырларда кездеседі. Сталиндік коммунистік империяның қатал саясатына қарсы 20-30 жылдардағы көтерілістер жайындағы тарихи зерттеулер әдебиеттерде баяндала бастады.

Қызылорда аймағының өзінде отызыншы жылдардың бас кезінде оннан астам қарулы ірі көтерілістер болған. Құжаттарда оларды "Ақмырза бандасы", "Калетов бандасы", "Иімбетов бандасы" деп атаған [1, 1376]. 1929-1930 жж. қазақ жерінде орын алған шаруалар көтерілісінің басында тұрғандардың көбісі дін адамдары болған. Неге десейіз олардың қолында мықты әскери күш болған. Шыныдығына келер болсақ, басына күн туғанда кейде мұсылман халықы мешітке жиналып, намаз оқып, уағыз тыңдайтын болған. Ал сол кездегі ишандар, молдалар, ахундар мешітке жиналған халыққа басшылық етіп, ақ қарасын түсіндіріп, соңы мешіт көтерілістің басты

мекеніне айналды. Міне сол ишандардың бірі Ақмырза Төсұлы болатын.

Кеңес өкіметі кезіндегі тарихымызда Ақмырза ишан бастаған көтеріліс туралы аз баяндалған. Себебі Кеңес өкіметі кезінде "бандиттік", "басмашылық" деген атпен танымал болған бұл қозғалыс ел арасында өкіметке қарсы бағытталған деп айтылды.

Ал шаруалар көтерілісіне қатысқандардың барлығын бандиттер, бандалық құрылымдар деуге болмайтын еді. Мысалы, Ақмырза көтерілісіне қатысқан әрі сарбазы болған, 1998 ж. көзі тірі кезінде мақала авторына сұхбат берген Шамшат Әлібайұлының естелігінен түсінгеніміз, Ақмырза ишан кеңес өкіметіне қарсы күресем деп ойлаған жоқ. Бірақ халықтың жағдайы қиындап, қолдарында ішерге асы, тірерге тұяғы қалмай алаңдасқан ауылдастары мешітке намаз оқуға жиналатын. Сол кезде іштегілерін бір-біріне айтып, қайдан ақыл аларын білмей, әуре сарсаң болатын. Яғни, халық көтеріліс жасауды ойлап арнайы жиналмағандығын айтады. Барар жерлері намаз оқитын мешіт болған соң ғана осында жиналғандығы туралы хабар береді.

Естелік айтушы Шамшат Әлібайұлы атамыздың айтуы бойынша, халықтың қаруы да және билікке қарсы күресу мақсаттары болған жоқ. Мешітке жағдайды түсінбегендіктен, үлкендердің ақылдасу үшін, бес мезгіл намазын оқу үшін және ақыл тындар адамы Ақмырза ишанның не айтарын білгісі келіп қана жиналатын. «Халықтың мешітке жиналғанын жеткізгендер болды. Оны естіген «өкілдер» әскери күшті алып келген соң амал жоқ қорғануға тура келді», – дейді атамыз [2, 137б].

Ал енді Ақмырза ишан кім еді? - деген сауалға жауапты Н.С.Байқадамовтың еңбегінде былай сипатталған. «Ақмырза ахун 1881 жылы Қызылорда облысы, Қармақшы ауданы Қуаңдария бойында дүниеге келген. Руы – Шөмекей. ... Ақмырза ауыл молдаларының оқытқан әптиек Құранын игерген соң, 11 жасында базаршы керуенге ілесіп кетіп, Бұхара шаһарындағы Көкілташ медресесінде оқып, үздік бітірген. Болашақ ахунның бойындағы табиғи дарынды байқаған медресенің ұстаз-мүфтилері оған ислам дінінің шаһарына баруға кеңес береді. Сөйтіп, ол Стамбул діни оқуын бітіріп, 16 жылда елге оралады. Елге келген соң жергілікті халықтың көмегімен мешіт салып, Қызылқұм кемерінде отырған қазақ ауылдарының балаларының сауатын ашумен айналысады. Ақмырза ахун көші-қонмен, мал бағушылықпен күн көріп отырған халыққа адамгершілік биік парасаттылықты насихаттауға саналы өмірін сарп еткен және шарифат жолын қатты ұстаған адам» деп сипаттайды. [3, 290 б].

Көз алдында болып жатқан елінің қайғы -қасіреті Ақмырзаны бей-жай қалдырмады. Өзі дінге жақын адам сол кездегі мешіт, медреселердің жаппай жабылуы да, ишанның қолына "Құраны" мен

қаруын алып, көтеріліске шығуына себеп болды. Оның армиясының көп бөлігі өзінің шәкірттері, ізбасарлары болған тәрізді. ОГПУ мәліметтерінен Ақмырзаның жазалаушы отрядтармен бірнеше рет шайқасқа түскені баяндалады. Солардың бірі 1930 жылдың 14 наурызында болған қырғын. Жазалаушы отрядты бастап Цуканов Қаракқа жеріне таяу келеді. Сол мезетте көтерілісшілердің дәл үстінен түскен жазалаушы топқа күзетшілер оқ жаудырып, қашып шығып өздерінің үлкен топтарына қосылады. Дәл осы сәтте шабарман көтерілісшілер жақтан Цукановқа өз еріктерімен берілетіні туралы хабар әкеледі. Мұны дұрыс шешім деп ұйғарған командир жанына адамдарын алып Ақмырза тобына таяу келіп, қысқа хат жібереді. Талап қаруды тапсыру болатын. Сол жақ қанаттан қыр арасынан көтерілісшілер шығып қаруларын тастап, араға екі сағат салып оңтүстік бөліктегі көтерілісшілерде беріледі.

Бірақ азғантай уақыттан соң топтан 15-тей көтерілісшілер бөлініп шығып, 300 -дей салт аттымен қайта оралып, отрядқа жақындай түсті. Ақмырза қызыл әскерінде қаруды тастауын талап етіп, келесі әңгімені мешітке барып жалғастыратынын айтты. Нәтижесіз қалған бұл әңгіменің уақыты созылыққырай берді. Бір кезде аяқ асты көтерілісшілер жағынан оқ атылып, жазалаушылар жағы кейін қаша жөнелді. Дегенменде оларды пулемет қорғап қалды.

Пулеметке төтеп бере алмаған көтерілісшілер ұрыс даласында кем дегенде 170-тей адамынан айырылып, кейін шегінді. Шығын жазалаушылар жағында да болды. Бірақ бұлардан небәрі төрт адам өліп, бес адам жараланды және бес адам контузия алды. Жазалаушылардағы жылқылар түгелдей дерлік қырылып қалды, ал ішінде 3700 патроны бар жүк арбасын көтерілісшілер алып кетті. Сондай-ақ көтерілісшілер арпалыста 70-ке жуық әскери винтовканы, станокты пулеметті, 15 сөткеге жететін жазалаушылардың азық-түлігін де өздерімен бірге әкетті. [3, 293 б]

Осы бір шайқаста ел арасына "Ақмырза өлді" деген ақпарат тез тарай түсті. Тіпті жазалаушылардың оперативтік тобының бастығы Волохов бұл туралы ОГПУ-дің орталық органдарына хабарлап үлгереді. Бірақ бұл ақпараттың жалған болып, өздерінің көтерілісшілерге алданғанын біледі.

Ақмырзаның соңынан баратын жазалаушы отрядты Евсеевтің бұйырығымен Жалудқа тапсырылды. ОГПУ жазалаушылары 21 наурызда жолға шығып, жол сілтеушілердің жетегімен Ақмырзаның орналасқан жасағына 26 наурызда жетеді. Осы қақтығыс кезінде көтерілісшілер жағы көп шығынға ұшырап, Ақмырзаның өзі де осы шайқаста қаза табады. Жаңа соғыс техникасын пайдаланған ОГПУ отряды Ақмырзаның жасағын қырғидай қырады. 107 адамынан айырылып, 150-ге жуығы жараланды. Сонымен қатар Ақмырза мен бірге жанында жүрген үш молда, қолбасы болған Жанұзақ Батыров

пен басқа да басшылар мерт болды. Бұл көтеріліске қатысқан қаншама жанның тағдыры жазықсыздан қиылып, ауа көшіп, ел асып кеткендеріде бар.

Ақмырза ишанның көтерілісіне қатысып, қолға түскен басқа көтерілісшілер ОГПУ үштігі тарапынан қатал жазаланды: 10 адам ату жазасына кесілді, 41 адам жарты жылдан 10 жылға дейінгі мерзімге түзету лагеріне қамалды. Қазақстанның өз ішінде 6 адам жер аударылды [4, 151б].

Қорытындылай келе, жергілікті халықтың ақыл сұрап барар жері мешіт болғандықтан көтеріліс діни сипатта болған. Өз жандарын сақтап қалу үшін, амалсыздан кеңес үкіметіне қарсы ұстар қаруыда болмасада қолдарына ілінген таяқ, балталарын ала шайқасқан. Ашыққан халық соғыстың тақсіретін тартып тоз-тозы шығады. Шаңырағы шайқалмаған отбасы қаншама. Міне осындай қасіретке куә болған Сыр өңірінде қаншама жанның жазықсыз төгілген қаны жатыр дерсіз. Тарихымызда ел үшін жан алыса шайқасқан талай батыр өткенін азда болса да жас ұрпақтың санасына сіндіру біздің міндетіміз!

Әдебиет

1. А.И. Құдайбергенова (Қазақстандағы 1929–1932 жж. шаруалар көтерілістері және қазақтардың ауа көшуі (халық жадында). Серия «История. Философия». № 3(107)/2022

2. Ә.Бәкірұлы. Мұстафа Шоқай (деректі хикаят) – Алматы, «Бастау», – 1997. – 160 б

3. Омарбеков Т. 1929 – 1931 жылдардағы халық көтерілістері: Зерттеу. – Алматы: «Арыс» баспасы, 2018. – 480 бет.

4. Т. Омарбеков. 20-30 жылдардағы Қазақстан қасіреті. – Алматы, Санат, 1997

ӘОЖ32:316.37;94(574)

Қ. Т. Қазантаевтың өмір жолы мен қызметі

Мырхиев Ә.,
7М01619 – Тарих мамандығы бойынша
Ист-23-1м оқу тобының магистранты
Қорқыт ата атындағы Қызылорда университеті
(Қызылорда қаласы)

Резюме

В данной статье рассматривается биография и деятельность К.Т.Казантаева, занимавший пост руководителя в нескольких районах Кызылординской области. Рассмотрены деловые и организаторские способности во времена руководства.

Abstract

This article examines the biography and activities of K. T. Kazantayev, who served as a leader in several districts of the Kyzylorda region. Business and organizational skills during leadership are considered.

Қызылорда облысы тарихында аймақ дамуына зор үлес қосқан азаматтар жетерлік. Солардың ішінде өзінің басқару стилімен қызмет барысындағы әділдігі мен тазалығы жөнінде көпке үлгі болған Қ. Т. Қазантаевтың орны бөлек. Қызметтес болған азаматтардың естеліктерін қарап отырып оған толық көз жеткізуге болады. Аты аңызға айналған облыс басшылары М. Сужиков, Е. Әуелбековтермен қатар, аудандық деңгейде халықтың ыстық ықыласына бөленген Д. Әлісов, Қ. Т. Қазантаевтардың есімдері әлі күнге дейін ел аузында өнегелі басшылар ретінде аталып келеді. Қатаң кеңестік идеология ықпалына түспей, елге адал қызмет ету үлгісін көрсеткен азаматтар халықтың жадында мәңгі сақталатыны сөзсіз.

Кеңестік «жылымық», «тоқырау» жылдарында облыстың үш ауданында бірінші хатшы, бір ауданында ауатком төрағасы қызметін атқарған Қ. Т. Қазантаев 1923 жылы 5 желтоқсанда, Қызылорда облысы, Қармақшы ауданы, Қызылжарма колхозында (кейінгі Жамбыл, Октябрь совхозы) дүниеге келген [1]. Шежіре бойынша ата-тегі Кіші жүз, Шөмекейдің Бозғұлы, Қаратамыр руынан. Әкесі Төрештен Қонысбек, Райымбек, Орынбек, Бегалы. Қонысбектен Бегім, Ғани, Ғалым туады [2, 64-74 б]. Өзінің «Мәңгілік ізін қалдырған» атты естеліктер кітабында жарияланған күнделігінде: «Төрештен жеті бала – Балауса, Күнім, Сердалы, Қонысбек, Райымбек, Орынбек, Бегалы» [3, 88б] - деп жазды. Әкесі - Төреш (1895-1961) шаруа адамы. 1961 жылы 67 жасында дүниеден өткен. Анасы - Қанзи Мергенбайқызы Көкшеде оқыған, сабырлы, бейнетқор кісі болған.

Балалық шағы, қазақ еліне қасірет әкелген ұжымдастыру, ашаршылық, қуғын-сүргін жылдарына сәйкес келді. Туған ауылы туралы естелігінде: «Сырдың суы мол болып, ел отырған жайлаудан бір жарым, екі километрдей қашықтықтағы «Ақбел» деген жерге тары егіп, таңнан барып егінді торғайдан қоритынбыз [3, 196 б]» деп еске алады. Ауыл маңындағы «Қаракөл» деген жердің батыс жағына 1937-1938 жылдары қабырғасы қам кесектен, төбесі қамыспен жабылған төрт бөлмелі мектеп салынып, сол мектепке оқуға қабылданады. Алғашқы ұстаздары Ахат Айдаралиев, Ерімбет Қойшыбаев, Мақаш Байменов, Байжан Тобаевтар да тегін адамдар болмаса керек.

Кейіннен Қармақшы ауданындағы Молотов атындағы орта мектепке (қазіргі Ш. Уәлиханов атындағы №26 мектеп) ауысады. Осы мектептің 1939-1940 оқу жылы, 1 маусымда берілген сыныптан сыныпқа көшу куәлігінде, «жетіншіден сегізінші класқа көшті, мінез-

құлқы «өте жақсы» деп жазылған және оқу бағдарламасындағы барлық 15 пәннен де «өте жақсы» деген баға алғаны көрсетілген [4]. 1940 жылы Қазалы педагогикалық педучилищесіне оқуға түседі. Қазалы педагогикалық училищесінен 1942 жылы берілген, №89-шы нөмірлі анықтамада: «Қазантаев Қонысбек, 1941-1942 оқу жылының бірінші жартыжылдығында, аталған училищенің екінші қазақ сыныбында оқып, мынадай білім деңгейін көрсетті» [5]- деп, оқу бағдарламасындағы 17 пәннің барлығынан «өте жақсы» деген баға алғаны көрсетілген. Бұл бағалар Қ. Т. Қазантаевтың мектепте де, училищеде де оқу үздігі болғанын көрсетеді. Екінші курсты бітіретін жылы соғыс басталып, жасы жетіп, соғысқа жарағандары майданға аттанады. Қ. Қазантаев Қармақшыға келіп, аудандық атқару комитетінің жалпы бөлімі бастығы болады. 1942 жылдың жаз айында Алматыға барып, сол жерден әскер қатарына алынады да, эшелонмен он күнде Калинин майданына жетіп, Кузнецово елді мекенінде орналасқан, 8-авиаполкке қызмет ететін 45-батальонның 151 ротасы құрамына енеді. Соғысты 1945 жылы 9 мамырда Латвия жерінде аяқтап, қараша айында елге оралады. Елге келгесін, Қармақшы ауданы атқару комитетінде жауапты хатшы қызметін атқарып жүріп, 1946 жылдың 6 наурызы күні отбасын құрады. Балалары – Ақкен (Аққенже), Бегім, Мәншүк, Ғалымжан, Ғани.

1948 жылы Алматыда ашылған партия мектебіне оқуға түседі. 1950 жылдың қыркүйек айында оқуын бітіріп, Қармақшы ауаткомының мал шаруашылығы жөніндегі орынбасары қызметіне орналасады. 1952 жылы Қармақшы аудандық атқару комитетінің төрағасы қызметіне тағайындалайын деп тұрған кезде, күтпеген жағдай туындап жұмыстан шеттетіледі. Облыстық қауіпсіздік комитеті: «ата-тегің бай болған, әкең соғыстан қашқандарға оқ-дәрі берген» - деген айып тағып, қызметтен босап қалады. Кейіннен облыстық партия комитетіне арыз түсіріп, өзінің кінәсіз екендігін дәлелдегеннен кейін, қызметке қайта алынып, Қармақшыдан Шиелі ауданына қызмет ауыстыруға мәжбүр болады. Осы оқиғадан кейінгі қызмет жолында өзінің кіндік қаны тамып, туып-өскен жерінде қызмет ету бақыты бұйырмаған екен. 1952-1955 жылдары Шиелі ауданы атқару комитетінің мал шаруашылығы жөніндегі орынбасары қызметін атқарған жылдары Қ. Т. Қазантаев жұмысына өте тыңғылықты болып, өтірікке, жалған ақпар беруге қарсы тұрып, турашыл болғанын естеліктерден біле аламыз. Алматыдағы партия мектебінде бірге оқыған Әзімхан Смайловтың естелігінде: «Шиеліде жүрген екі жарым жыл ішінде аудан шаруашылығын, жерінің жайын, тіршілік бағытын бес саусағындай біліп алды. Өтірікке, жалған ақпарға өрелі оты жанған жоқ. Қандай жағдайда да қарсы шықты» [5, 56 б] - деп еске алады. 1955-1956 жылдары Қызылорда облыстық атқару комитетінің құрылыс басқармасының басшысы қызметінде

болады. Сол кездері облыстық партия комитетіне бірінші хатшы болып келген М. Сужиковтың ұсынысымен Шиелі аудандық атқару комитетінің төрағасы қызметіне тағайындалады. М. Сужиков Қ. Т. Қазантаевқа: «Бұл саған партиялық тапсырма. Өзің жөнінде ел арасындағы пікірлер өте жақсы екен» [6, 58 б] - деп, өзінің зор үмітін артады. Осылайша 1956 жылдан 1960 жылға дейін Шиелі аудандық атқару комитетінің төрағасы қызметін атқарған. Осы жылдары аудан көшелеріне халықтық құрылыс ұйымдастырып тас төсеткен, құлағалы тұрған ескі үйлерді бұздырып, орнына жаңа екі қабатты үйлер салғызған. Атақты күрішші Ыбырай Жақаевтың естелігінде Қ. Т. Қазантаев туралы: «Жалтақтауды білмейтін тік мінезді Қонысбек мейлінше еңбеккер еді. Оның әсіресе, Шиеліні көркейту мәселесіне сіңірген еңбегі ұшан-теңіз. Аудан орталығындағы Мәдениет үйін үкіметтен қаржы алмай, тек халық күшімен салдырғаны әлі есімде» [6, 71 б] - деп еске алады.

1957-1960 жылдары Мәскеудегі Кеңес Одағы Коммунистік партиясы Орталық Комитетінің Жоғары Партия мектебін сырттай оқып бітірген. 1962 жылы КСРО-дағы шаруашылық құрылымдық өзгерістерге байланысты Қызылордадағы сегіз аудан бірігіп, өндірістік төрт басқармаға топтастырылды. Осыған байланысты Қ. Т. Қазантаев 1963 жылы Сырдария ауданы өндірістік партия комитетінің бірінші хатшысы қызметіне ауысады. Аудан орталығы Тереңөзектің көркеюіне де зор үлесін қосады. Аудандық мәдениет үйінің құрылысын қолға алып, сәтті аяқтап шығады. Аудан күріштен мол өнім жинап, Қасым Бөдеев Социалистік Еңбек Ері атағын алып, «Алтын Жұлдыз» төсбелгісін алады. Аудан бойынша жүз аналыққа 126-дан төл алып, Қ. Т. Қазантаев та Ленин орденімен наградталады. 1966 жылы Сырдария және Тереңөзек ауданы болып қайтадан екі ауданға бөлінеді. Сол кезде облыстық партия комитетінің ұсынысымен Қ. Т. Қазантаев Тереңөзек аудандық партия комитетінің бірінші хатшысы болып қайта тағайындалады.

1975 жылы Қазақстан Компартиясы ОК-нің бірінші хатшысы Д. Қонаев Қызылорда облысына келген сапарында, сол кездегі облыстық партия комитетінің бірінші хатшысы И. Әбдікәрімов екеуі Тереңөзек ауданына барады. Сол кезде Д. Қонаев аудан шаруашылығымен танысып, Қ. Т. Қазантаевтың еңбегіне ризашылығын білдіреді. Осыдан кейін Республика мен облыс басшылары кеңесіп, нәтижелі ісімен танылған білікті басшы Қ. Т. Қазантаевты шаруашылығы ақсап тұрған Жалағаш ауданына ауыстыру туралы шешім қабылдайды. Жалағаш ауданы партия комитетінің бірінші хатшысы қызметін атқарған 1975-1985 жылдары, аудан шаруашылығын алдыңғы қатарға шығарып, өте жақсы көрсеткіштерге қол жеткізеді. Облыстың әлеуметтік-экономикалық дамуына зор үлесін қоса отырып, еңбек жолында «Құрмет белгісі» (1958), үш мәрте «Ленин»

орденімен(1966, 1973, 1976), «Еңбек Қызыл Ту»(1971), «Октябрь революциясы (1981) және жауынгерлік «Қызыл жұлдыз», «Отан соғысы» (1988)ордендерімен марапатталған.1985 жылдың қазан айында зейнетке шығып, 2000 жылдың 17 тамызы күні, 77 жасқа караған шағында дүниеден өткен.

Қорытындылай келгенде, Қ. Т. Қазантаевтың өмір жолындағы және елге қызметіндегі өнегелі ісі мен тағылымды мұрасы, өмірлік ұстанымдары мен қызметтегі адалдық, табандылық принциптері баршамызға үлгі болу керек.

Әдебиет

1. «Қызылорда облысының мемлекеттік архиві» КММ-нің қоғамдық-саяси тарихы бойынша филиалы (бұдан әрі - ҚОМА)Р. 1537-қор. 1-тізбе. 1-іс, жеке іс парағы;
2. Дайрабаев Т. Кете-Шөмекей шежіресі. – Алматы: Ана тілі, 1995. - 168 бет
3. Мәңгілік ізін қалдырған. Қызылорда: Тұмар, 2013. - 632 б
4. ҚОМА, қоғамдық-саяси тарихы бойынша филиалы. Р. 1537-қор. 1-тізбе. 1-іс, 11-п;
5. ҚОМА, қоғамдық-саяси тарихы бойынша филиалы. Р. 1537-қор. 1-тізбе. 1-іс, 18-п;
6. Қазі Данабаев, Еркін Әбілов. Адам Бір көшкен керуен: Деректі хикаят – Алматы: Ер-Дәулет, 1995. – 225 бет;

ӘОЖ:9.929

Рейхстагқа ту тіккен қаһарман

Журсинбаева Г.Н., оқытушы,
Байдәулетова Нұрай,
ШӨ-23/9г оқу тобының білім алушысы,
Қызылорда «Болашақ» университетінің
жоғары колледжі
(Қызылорда қаласы)

Резюме

В этой статье рассказывается о Рахимжане Кошкарбаеве из Акмолинска, одном из самых известных и уважаемых героев Казахстана в годы Второй мировой войны, любимом и уважаемом нашим народом, посвятившем свою жизнь неустанному труду для своей страны и народа и не попирающем чести и достоинства своих противников.

Abstract

This article tells about Rakhimzhan Koshkarbayev from Akmolinsk, one of the most famous and respected heroes of Kazakhstan during the Second World War, loved and respected by our people, who devoted his life to tireless work for his country and people and did not trample on the honor and dignity of his opponents.

«Мың өліп, мың тірілген» қазақ халқы тарихта небір зұлматты жылдармен қанды қырғындар дыбастан өткеріп, бүтіндей бір ұлттың жойылып кетуіне жол бере жаздаған қаншама сұрқия саясатпен арамза әрекеттерді бастан өткерді. Солардың «атауыздығымен су ішкен, ер етігімен су кешкен» ең бір қайғылы кезеңдері Ұлы Отан соғысы мен байланысты. Гитлердің жер бетінде тек асыл текті неміс халқы ғана өмір сүруі қажет деп, өр көкіректік пен шектен шыққанмен мендікке бағытталған зұлым саясатының салдарынан тұтанған алапат соғысқа тек қазақ жерінен ғана аттанған 350 мың қазақ қайтып еліне оралмады. Олар сұрапыл соғыс жылдарында Отанын, туған жерін жаудан жанқиярлықпен, асқан ерлікпен қорғай білді. Халқымыздың сүйіспеншілігі мен құрметіне бөленген, саналы ғұмырын елі мен халқына аянбай еңбек етуге арнаған, қарсыластарына абыройы мен ар-намысын тапталмай, даналығымен Екінші дүниежүзілік соғыстың Қазақстан азаматтарының даңқты, қастерлі батырларының бірі – ақмолалық Рақымжан Қошқарбаев (1924-1988) атамыздың туғанына биыл тура 100 жыл толды. Өмірден өткеніне отыз жылға жуық уақыт өтсе де, қазақ халқы аса құрметпен еске алады.

Ол ресейлік Григорий Булатовпен бірге Рейхстаг ғимаратының қасбетіне бірінші болып ту тіккен. Бұл факт көптеген дәлелдермен расталады: мұрағаттық, жазбаша, кино және фотоқұжаттар, сондай-ақ батырдың өзі және Берлинді басып алуға басқа қатысушылар туралы естеліктер орын алуда.

Рақымжан Қошқарбаев Ақмола облысы, Астана іргесіндегі Тойтөбе ауылында дүниеге келген. 4 жасында анасы қайтыс болды. Әкесі жалған жаламен ГУЛАГ-қа қамалды. Рақымжан балалар үйінде тәрбиеленген. 7 жылдық мектепті бітіргеннен кейін Балқаш зауыттық училищесіне жіберілді. Қошқарбаев өзінің өмірі туралы «Дауыл» кітабында кеңінен әңгімелейді.

18 жасында әскерге аттанды. 1943 жылы бір топ жауынгермен бірге Фрунзе офицерлер училищесіне жіберіледі.

1944 жылы техникумды кіші лейтенант шенімен бітірді, карашада Қошқарбаев 3-ші армия құрамында штабы Брест маңындағы Седле станциясында орналасқан Беларусь майданына жіберілді. Рақымжанның майдандағы ұрыстарға қатысуы мерзімді баспасөз беттерінде және көркем әдебиетте жақсы сипатталған.

Рахымжан Қошқарбаев 1988 жылы қайтыс болды. 2001 жылы оған қайтыс болғаннан кейін «Халық Қаһарманы» атағы берілді. Қостанайда жасақталған, Польша мен Германияны азат еткен аты аңызға айналған Идрица атқыштар дивизиясының взвод командирі болды. 1945 жылы сәуірде фашизмнің ордасы – Берлинді басып алуға қатысты. Өздеріңіз білесіздер, 1945 жылы 25 сәуірде Берлин төңірегіндегі сақина жабылып, Германия астанасына шабуыл басталды. Рейхстагты әртүрлі СС дивизияларының мыңға жуық солдаттары мен офицерлері қорғады.

1945 жылы 30 сәуірде 150-ші Идрица атқыштар дивизиясының 674-ші атқыштар полкінің взвод командирі лейтенант Рахымжан Қошқарбаев Григорий Булатовпен бірге өлмес ерлік жасады. Олар батальон командирі Давыдовтан Рейхстагқа шабуылдың қызыл туын көтеруге тапсырма алды. Батальон командирінің тапсырмасын орындаған Р.Қошқарбаев пен Г.Булатов жаудың қатты оқ астында Гиммлердің үйінен Рейхстагқа дейін бірнеше жүз метр жерді тез басып өтті. Олар Жеңістің шабуыл туын бірінші болып көтере білді. Олар әскери борышын өтеу үшін өмірлерін қатерге тіккен.

Оның ерлігін Рахымжан Қошқарбаевтың өзі былайша суреттейді: «Арқаға еңкейіп, басымды көтердім. Төбесінде шам сияқты қызыл жалау жарқ етіп, жанып тұрды. Ол Рейхстагтың негізгі кіреберісінің үстіндегі жарқын нүкте ретінде пайда болды. Қызылдан көзімізді алмай, жерге шөгіп қалдық. Болған оқиғаның мәні енді ғана ойыма келе бастады. 360 метр өміріміздің 7 сағатын алды. Жас аяқтар үшін бұл қашықтық қандай? Бұл жылдам асығыс минуты. Бұл желмен қызу күрес. Бірақ Григорий Булатов екеуміз үшін бұл қашықтық тұңғышқа тең болды, оған секіргеннен гөрі құлау оңай. Біз одан өте алдық. Біз табысқа жеттік».

Бірақ бұл жерде оның өз сөзінен толығырақ ақпарат бар: «Батальон командирі Давыдов мені терезеге апарды: «Көрдің бе, - деді ол, - Рейхстаг? Дұрыс адамдарды таңда, сонда сен туды тігесің». Және ол маған қараңғы, біршама ауыр пакетті - қара қағазға оралған туды берді. Мен барлаушылар тобымен терезеден секіріп түстім. Көп ұзамай бәріміз жатуға мәжбүр болдық. Қатты өрт басталды. Менің қасымда бір ғана жауынгер қалды. Бұл Григорий Булатов болатын. Ол: «Не істейміз, жолдас лейтенант?» деп сұрай берді. Біз онымен су толтырылған арықтың жанында жаттық. «Атымызды туға жазайық», - дедім мен оған. Қалтамда кездейсоқ болған химиялық қарындашпен біз бірден көпірдің астында жатып: «674-ші полк, 1-ші батальон» деп жаздық. Ал олар өздерінің аты-жөндерін «Подполковник Қошқарбаев, К.Булатов» деп жазыпты. Қараңғы түскенше осында жаттық. Содан кейін артиллериялық жаулау басталып, алғашқы оқпен біз Рейхстагқа қарай жүгірдік. Мен Булатовты аяғынан ұстап көтердім, сосын екінші қабаттың биіктігінде ту тікті».

Құжаттық деректер мен ерлік куәгерлерінің естеліктері сақталған. 1945 жылғы сәуірдегі 150-ші Идрица атқыштар дивизиясының жауынгерлік журналындағы құрғақ жолдармен былайша суреттеледі: «1945 жылы 30 сәуірде сағат 14.25-те лейтенант Қошқарбаев пен барлаушы Булатов ғимараттың орталық бөлігіне дейін жорғалап шығып, қызыл белгі қойды. басты кіреберістің баспалдақтарындағы ту «(КСРО Қорғаныс министрлігінің Орталық мұрағаты (Ресей), ф. 1380, п. 1, д. 157, л. 41).

The New York Times басылымы бойынша былай делінген:

Рақымжан Қошқарбаевпен Григорий Булатовтың ерлігі 1945 жылы 3 мамырда 150-ші Идрица атқыштар дивизиясының «Отан жауынгері» газетінің беттерінде жазылды, оның материалы, әрине, жаңа жолдар бойынша дайындалған. Осыдан 2-3 күн бұрын: «Рейхстагқа бірінші болып жетіп, оның үстіне лейтенант Қошқарбаев пен Қызыл Армия жауынгері Булатов ту тікті». Газеттің сол санында: «Олардың ерлігі туралы кітаптар жазылады, әндер жазылады. Олар гитлеризм қорғанының үстіне Жеңіс туын тікті. Лейтенант Рақымжан Қошқарбаев, қызыл әскер Григорий Булатов деген ержүректердің есімдерін есте сақтаңыз».

Кеңес Одағының Батыры И.Ф.Клочков өзінің «Рейхстагты басып алдық» деген кітабында қазақ офицерінің өлмес ерлігін қысқаша және анық сипаттап: «Лейтенант Р.Қошқарбаев колоннаға бірінші болып қызыл ту тіккен» деп жазады.

Лейтенант Р.Қошқарбаев 1945 жылы 6 мамырда Кеңес Одағының Батыры атағына ұсынылды, бірақ ол тек ҚызылТу орденімен марапатталды.

Соғыс аяқталғаннан кейін Рақымжан Эльбадағы кеңес әскерлер тобында қызмет етті. 1947-1967 жылдары Ақмола облыстық атқару комитетінде нұсқаушы болды. Кейін - Қазақ КСР Министрлер Кеңесі жанындағы Қоныс аудару департаменті Бас басқармасының бас инспекторы.

Республика жұртшылығы оған лайықты Кеңес Одағының Батыры атағын беру туралы КСРО басшылығына бірнеше рет өтініш білдірді. Бірақ әр жолы маған бас тартты. Ал Тәуелсіздік жылдарында ғана батырға, оның ерлігіне лайықты бағасын берді.

1999 жылы 7 мамырда Р.Қошқарбаевқа қайтыс болғаннан кейін «Халық Қаһарманы» жоғары атағы берілді. Ең қызығы, Р.Қошқарбаевтың өзі Кеңес Одағының Батыры атағын өзіне емес, майдандас досы Григорий Булатовқа беруді сұрап, қайта-қайта өтініш білдірген. Бірақ нәтиже жоқ.

«Халық қаһарманы» атағы Р.Қошқарбаевқа 2001 жылы берілді. Батырдың жұлдызын тапсыру сәтіне Қошқарбаевтың жары Рахила, қызы Әлия және майдандас досы Ж.Жанасов шақырылды. Награданы тапсыру кезінде Президент Нұрсұлтан Әбішұлы Назарбаев

Р.Қошқарбаевтың батырлық ерлігіне барынша жоғары баға берді, оның тәрбиелік және патриоттық мәнін баса атап айтты.

2005 жылы 15 шілдеде Ресей Федерациясы Қорғаныс министрлігі Әскери тарих институтының бастығы А.Кольтюков осы ерлік туралы сұраған қазақтар Б.Асанов пен В.Меменихинге мынадай хат жазды: «Ол ұжымы. Ресей Федерациясы Қорғаныс министрлігінің Әскери тарих институты жерлесіңіз, лейтенант Рақымжан Қошқарбаевтың ерлігі құжаттық расталғанын анықтады».

Әдебиет

1. Рахымжан Қошқарбаев / К.Қазыбаев, Ж.Әлиханұлы (Аупбаев).– Алматы: ЖШС “Қазақ стан” баспа үйі”, 2014. - 266 б.

2. Жеңіс - ерліктің жемісі: [Рейхстагқа ту тіккен қазақ, Халық қаһарманы Р. Қошқарбаев] // Айгөлек. - 2016. - № 5. - 6-7 б.

3. Рейхстагқа ту тіккен қазақ: Халық Қаһарманы Рақымжан Қошқарбаевтың мағыналы ғұмыры жөнінде // Қостанай.- 2012. - 8 мамыр (№ 38). - 7 б. Жеңіс - ерліктің жемісі: [Рейхстагқа ту тіккен қазақ, Халық қаһарманы Р.Қошқарбаев] // Айгөлек. - 2016. - № 5. - 6-7 б.

4. Хаттар: өлеңдер, хаттар // Омаров, І. Өмір мен өнер: очерктер, мақалалар, өлеңдер, хаттар, естеліктері.- Алматы, 2012.- 329-352 б.

ӘОЖ 93/94(574)

Мұстафа Шоқай және Түркия мәселесі

Титовұлы Б.,
7М01619 – Тарих (ғылыми-педагогикалық бағыт)
білім беру бағдарламасы бойынша
Ист 22-1м оқу тобының магистранты,
Қорқыт Ата атындағы Қызылорда университеті
Қызылорда қаласы

Резюме

В статье рассматривается экспертная деятельность М. Шокая, борца за свободу турецких народов за рубежом. В частности, был проведен анализ статей, написанных за рубежом о будущем братского государства Туркия его лидером Мустафой Кемалем Ата турок. В целом М. Шокай высказывает мнение в своих статьях о необходимости усиления идеи единства турецких народов.

Abstract

The article discusses the expert activities of M. Shokay, a person who fought for the freedom of the Turkish peoples, abroad. In particular, an

analysis of the articles written by its leader Mustafa Kemal Ata about the future of the Fraternal Turkish state while traveling abroad was carried out. In general, M. Shokay's ideas about the unity of the Turkish peoples should be strengthened.

Қоқан қаласын большевиктер жаулап алып, Түркістан (Қоқан) автономиясын құлатуына байланысты Мұстафа Шоқай шет елге эмиграцияға кетуге мәжбүр болды. 1918 жылы мамырда зайыбы Мария Горина – Шоқаймен бірге Ақтөбеге, одан Екатеринбургке жетіп, онда кеңестік билікке қарсы оппозициялық күштермен байланыс орнатып, большевиктердің үстемдігіне қарсы күрес жүргізудің жолдарын қарастырды. Бүкілресейлік Құрылтай жиналысының Самарадағы мәжілістеріне қатысты. 1918 жылы қыркүйекте Челябинскіде шақырылған съезге қатыспақ болып барғанында өзге делегаттармен бірге Колчак әскерлері тарапынан тұтқынға алынды. Сәті түсіп, тұтқыннан босап шыққан соң 1919 жылы көктемде Маңғыстау арқылы Бакуге, Одан Тбилисиге келді. Мұстафа Шоқай онда 1921 жылдың 21 ақпанына дейін болып, осетиндік белгілі қайраткер А.Цалыковтың редакторлығымен шығатын «Вольный горец» және Грузия меньшевиктерінің «Борба» газеттерінде істеді. 1920 жылы Тбилисиде украиндықтармен бірлесе отырып «На рубеже» журналын шығаруды жолға қойып, оның редакторы қызметін атқарды. Сонымен бірге, ол «Шафак» («Таңсәрі») газетіне бас редактор болды. Тбилиси қаласы кеңес үкіметінің қолына өткен соң Мұстафа Шоқай зайыбымен бірге Түркияда біраз аялдап, соңынан Францияға ауысты [1, 620-622 бб.].

«Шафак» журналында Шоқай тек Түркістан мәселесіне ғана емес, сондай-ақ, 1920 жылы 23 сәуірде Мұстафа Кемал жетекшілігінде Түркия Ұлы Ұлт Мәжілісін құрып, ұлттық мемлекет болу жолында алғашқы қадамдарын басқан Түркияның мәселелеріне де көңіл бөлді. Бұл жөнінде Түркия Ұлы Ұлт Мәжілісі өкіметінің Тбилиси өкілі Казым Беймен кездесіп тұратын. Одан Анатолиядағы ұлт-азаттық күресімен байланысты алған мәліметтерін “Шафак” журналында жариялап, көпшілікті бұл жөнінде хабардар етіп отырды. Шоқайдың “Анатолия Хаттары” деген айдармен түрік халқының ұлт-азаттық күресі туралы жазған мақалалары аз ғана уақыт ішінде Тбилисиде көпшілік қауымның мән беріп қадағалап оқитын мақалаларына айналды. Шоқай Тбилисиде жариялаған мақалаларында, сондай-ақ, түріктердің армян геноциді делінген мәселеге байланысты пікірлерін де атап өтті [2, 91 б.].

Шоқай Тбилисидегі соңғы күндерінде Казым Бей арқылы Анкарада Түркия Ұлы Ұлт Мәжілісінің құрылып жатқан кітапханасы қорына алғаш үлес қосқандар қатарында орын алды. 1921 жылдың қаңтар айында ескі кітап сататын дүкендердің бірінде

Радловтың “Түркі тайпалары халық әдебиеті үлгілері” атты еңбегі мен мұсылман шығысқа қатысты сирек кездесетін бірнеше кітапты кездестірді де, қалтасындағы барлық ақшасын беріп, бұл кітаптарды сатып алды. Кейіннен Қазым Бей бұл кітаптарды қарап шығу үшін Шоқайдан алды. Қазым Бей бұл кітаптарды қарап отырып, олардың түрік тарихы саласындағы зерттеулер үшін өте құнды кітаптар екендігін байқады. Түркия Ұлы Ұлт Мәжілісінің төрағасы Мұстафа Кемал жаңа құрылған және ұлттық мемлекеттің идеологиялық негіздері үшін түркі тарихының зерттелуіне үлкен маңыз беруде болатын. 1920 жылы 23 сәуір күні ашылған Түркия Ұлы Ұлт Мәжілісінің қолға алған алғашқы істерінің бірі, мәжілісте кітапхана құру мәселесі болды. Бұл мәселе туралы ұсыныс 1920 жылы 28 қыркүйек күні мәжілісте қаралып қабылданды. Сол себепті Қазым Бей Шоқайдан кітаптарды алып, Анкара мәжіліс кітапханасына жолдады [2, 91 б.].

Стамбулдағы осынау қиыншылықтарға қарамастан, Шоқай бұл жерде де саяси кездесулер өткізуін жалғастырды. Грузияда алған әсерлері мен одақтас мемлекеттердің саясаттарын сынап бір меморандум дайындап, мұны Стамбулдағы одақтас күштер қолбасшылығына берді. Шоқай ағылшын газеті үшін жұмыс істеген кезінде одақтас мемлекеттерде, әсіресе Англияда Мұстафа Кемалдың “Кувайы Миллие” қозғалысының большевиктік бағытқа бейімделе бастағандығы туралы көзқарас қалыптасқанын байқады. Осы жаңсақ көзқарасты түсіндіру мақсатында ағылшын одақтас күштер қолбасшылығына бір меморандум тапсырды. Аталмыш меморандумда түрік-кеңес достығының қажеттілік екендігін және “Кувайы Миллиенің” большевиктік идеологияны жақтайтындығы туралы пікірдің негізсіз екендігін атап көрсетті. Кемалисттер мен большевиктер арасындағы өзара ынтымақтасушылықты жағдайдың қажет етіп отырғандығына көрсетті [2, 93 б.].

Шоқай сонымен қатар Стамбулдағы түрік зиялылары және саяси қайраткерлерімен де кездесіп, большевиктер қол астындағы Түркістан мен одақтас мемлекеттердің басқыншылығына қарсы ұлт-азаттық күресін жүргізіп жатқан Түркияның жағдайы туралы пікір алысты. Олардың бірі түркі-мұсылман қозғалысының көшбасшыларының бірі Жүсіп Ақшора болды. Шоқай онымен үйінде кездесті. Ол кезде Жүсіп Ақшора бүкіл назарын Анатолияда Мұстафа Кемал жетекшілігінде жүргізіліп жатқан күреске аударып, сол туралы Стамбулға келіп түсіп жатқан хабарларды тебреніспен қадағалап жатты. Үйде басқа қонақтар да бар еді. Шоқай оларға өзінің саяси қызметтері мен большевиктердің Түркістан саясаты туралы мағлұмат беріп, Түркістанның келешегі туралы пікірлерін ортаға салды. Бұл мәселелер туралы Жүсіп Ақшора да Шоқайға өз ойларын айтты. Осы кездесуде саясат және қоғам қайраткері ретінде

Жүсіп Ақшораның пікірлеріне үлкен мән-маңыз беретін Шоқай оның мына сөздерін еш естен шығармады: “Түркістанның және басқа түркі тілдес халықтардың барлығының тағдырлары Түркияның тағдырына тәуелді. Егер Түркия өзінің мемлекеттігін сақтап қалатын болса, Мұстафа Кемал бір амалын тауып, Анатолия яғни Түркияның тәуелсіздігін қамтамасыз ете алса, онда бұл сіздердің Түркістандарыңыздың да азаттығының бастамасы болып табылады.”

Мұстафа Шоқай «Яш Түркістан» журналының 1939 жылғы №110 санындағы мақаласында «Ататүрік реформалары елдің сыртын ғана емес, ең бастысы ішін, түрік халқының таным-түсінігін, ойлау жүйесін өзгертті. Билік басына келісімен ол байсалды диктатура орнатты. Түрік мемлекетін батыс үлгісінде модернизациялауды қолға алды. Оның реформалары түрлі 224 пікірлер туғызды. Бірақ, турашыл саясаткер ретінде Ататүрік күллі ислам елдерінен оқ бойы озып шығып, түріктерді әлемнің алдыңғы қатарлы дамыған мемлекеттері қатарына қосты. Ататүрік Түркия тарихының бағытын өзгертумен қатар оның реформалары Түркия тарихының жаңа бет-бұрысына қызмет етті» [3] - деп жазады Түркиядағы ұлы Кемал Ататүрік есімімен байланысты реформалар неден басталды? Түркия кезінде (16-17 ғасырларда) 6 миллион шаршы шақырымнан аса аумақты иеленген, 40 миллион мұсылман, жалпы 70 миллион тұрғыны бар мемлекет еді. ХІХ ғасырдың екінші жартысында Османлы империясының осындай хәлге түсіп қалғанын көре білген мемлекет қайраткерлері реформа жолын ұсынғанын ол білетін. Бірақ реформалар өз нәтижесін бере қоймады. Өйткені, Мұстафаның ойынша, «бұл реформалар мемлекеттің ішкі өмірін қозғаусыз қалдыра отырып, тек сырттай өзгеріс жасауға бағытталған болатын. Яғни, ол реформалар ескі киімге жамау салған тәрізді ғана болатын. Ал түрік қоғамы түбегейлі өзгерістерге зәру еді. Оның соғыс өнері де тоқырауға ұшырап, қаржы салалары жат қолына өтіп болатын» [4, 223 б.]. Міне, осындай кезде Мұстафа Кемал Ататүрік тарапынан құрылған ұлттық қорғану ұйымы түрік халқының ұлт-азаттық күресі тарихында жаңа 144 бір ерлік дәуірін бастап жіберген еді. Стамбулға келгеннен кейін Түркияның жағдайымен жақыннан таныса бастаған Мұстафа Анатолияның ішкі аудандарында халық жасақтарын ұйымдастырып, ұлт-азаттық күресіне жетекшілік жасаған өзінің аттасы Мұстафа Кемалдың іс-әрекетін қолдап, қуаттады. «Ататүрік өз халқын шексіз сүйетін еді. Өз халқын сүю деген сөз оның бойындағы кемшіліктерін, жаман, жат қылықтарын да сүю дегендікті білдірмейді. Ататүрік Түркия тарихының бағытын өзгертті. Оның реформалары Түркия халқын табыстан табысқа жете беруіне кепілдік беретіні шүбәсіз. Түркияда болып жатқан оңды өзгерістер бұл елдің болашағына енді ешқандай күдік –күмән жоқ екенін сеніммен айтуға

болады» дейді Мұстафа Шоқай «Яш Түркістан» журналының аталмыш санында [5, 51 б.].

XX ғасырдың 20-30 жылдардағы аумалы-төкпелі заманда елінен қуғын көріп, босқан талай түркі халықтарын бауырына басты. Өз еңбектерінде Мұстафа Шоқайұлы Түркияда іске асқан Мұстафа Кемал Ататүрік реформаларына аса мұқияттылықпен зейін аударады. Ондағы мақсаты, жаңа Түркияның озық тәжірибесін болашақта Түркістанның қайта жаңғыру ісіне пайдалану, қажетіне жарату қамы еді. Осы ұстанымда болған Мұстафа Шоқай 1939 жылы «Ататүріктің реформалары» атты мақаласында: «...Ұлтты құтқару күресі сыртқы жауды жеңіп, туған жерін азат етумен ғана шектелмейді. Ұлтты көтеру көбіне-көп ішкі реформаларға байланысты болатын да, реформаның қарқыны ұлттың бойындағы дерт-дербездің қандайлығына тәуелді еді. Мемлекетті қасіретке душар еткен дерт-дербезден құтқаруға бекем бел байлаған адам кез келген 225 кедергіні жеңуі, алға қойған мақсатқа қарай батыл қадамдар жасауға тиіс. Ұлт үшін азаттық пен тәуелсіздіктен артық тағы қандай қасиетті нәрсе болмақ?» [6, с.101], — деп жазды.

«Яш Түркістанның» 108-санында ұлы түрік реформаторы Ататүріктің қазасына байланысты жазған мақалада: «Соңғы 10 жылда Ататүрік жүргізген реформа барысында Түркияда қол жеткен оңды өзгерістерді дүние жүзінде ешбір ел, бәлкім, бастарынан кешірмеген шығар. Бұл реформалар Түркия мемлекетінің тек сыртқы көрінісін өзгертіп қана қойған жоқ, ең бастысы түрік халқының таным-түсінігін, ойлау жүйесін өзгертті» деп жазылған. Мұстафа Шоқай Түркияда саяси оқиғаларға және Жаңа түрік үкіметінің Кеңес Ресеймен қарым-қатынасына қызығушылық танытады. Оны Түрік елі туралы бірнеше мақалалары бар. Мәселен, «Түркістан Кеңес баспасөзі және Түркия республикасының 10 жылдығы», «Түркия және Ұлттар Ұйымы», «Мәскеу және Түрік Коммунистік партиясы», «Большевиктердің Түркиямен «адал достығына» куә боларлық бір тарихи құжат», «Мен патриотпын» газеті Түркия саясаты хақында» т.б. мақалалардан автордың түрік халқының азаттығына деген шынайы көзқарасын, Түркияның батыстың мәдениеті мен демократиясы жолына түскеніне, қуаныш көңілін аңғармау мүмкін емес. Бүгінгі күні Мұстафа халық жадында да, жүрегінде де берік орын алды. Оның маңдайына кез келген тұлға ие бола бермейтін бақыт – өз халқымен үндес, тағдырлас болу жазылды. Туған жерінде де, Парижде де оған ескерткіш орнатылды. Мұстафаның қайраткерлік болмысын, бүгінгі күнмен өзектесіп жатқан ой-тұжырымдарын зерттеу, насихаттау, ұлықтау еліміздің егемендігін баянды етуге, жас ұрпақты отансүйгіштік рухта тәрбиелеуге қызмет етеді. Сол себепті М. Шоқайдың ұлан-ғайыр шығармашылық мұрасы уақыт көшінен қалмай, халқымыздың баға жетпес рухани қазынасы ретінде ұрпақтан-

ұрпаққа жетері хақ. Ататүріктің қазасын Парижде жүріп естіген Мұстафа Шоқай: «Түрік тарихындағы ең ұлы тұлғалардың бірі – Мұстафа Кемал Ататүріктің 57 жасында өмірден өтуі қандай қасірет деп еске алады. XX ғасырдың басында Түркия ел ретінде тәуелсіздіктен, түріктер ұлт ретінде еркіндіктен айрылған шақта Түркия мен түріктерді осындай халден Ататүрік құтқарды. Түрік халқының Анадолы далаларында қарусыз бастаған ұлтты құтқару күресінің нәтижесінде Лозанна шартын қабылдады. Түріктер араб өлкелерін еркіне жібере отырып, Анадолыдағы өзінің байырғы мекендерін қайтарып алды. 147 Қарыс, Ардаған, Артойын жерлері мен бірнеше бұғаздарды бауырына қайта басты. Мұстафа Шоқай Ататүрік жайлы мақаланы жаза отырып, оның ғазиз рухының алдында бас иетіндігін «Яш Түркістан» журналының 1938 жылғы №108 санында жариялайды [7, 202 б.].

Бүгінгі күні Ататүріктің жасаған реформалары мен еңбектері бүгінде Түркияны әлемде экономикасы дамыған, мәдениеті жоғары, мұсылман ел 226 деңгейіне жеткізді. Ұлттық мемлекетті білмейтін, діни феодалдық, таптық негізде қаланған Осман империясының күлінен Түрік ұлтының мәдениеті мен рухани құндылықтарына негізделген біртұтас унитарлық, ұлттық мемлекеттің негізін жасады. Ататүрік өз еліне бейбітшілік әкелген және дүниежүзіне танытқан әскери көшбасшы, орасан зор күш-жігерімен Түркияда әділдік пен тәртіп орнатқан мемлекеттік қайраткер ретінде құрметтейді.

Ататүріктің өмірі мен қызметінің тарихы көптеген авторлардың зерттеу тақырыбы болған. «Ататүрік, Ұлттың қайта өркендеуі» екі томдығын жазу үшін Лорд Кинросс бес жыл бойы Түркияда өмір сүріп, репортаж жасап, көптеген құжаттарды зерттеп, әсерлерін жазып отырған. Жазылымға жіберген 600 беттік монографияны орындаған соң, Кинросс мынадай тұжырымға келді: «Ататүрік ешқашан қара басының қамын ойлаған емес. Ол бар өмірін өз еліне, өз халқына және адамзатқа арнаған».

Ал, тарихшы Джастин Маккарти табысына былай деп баға береді: «Аяққа қайта тік тұру үшін ұлы қолбасшы және ұлы саяси қайраткер болу керек. Өз халқына деген үлкен махаббат, оны шексіз сүйу, сонымен қатар, көсем күшті, әрі еріктік сапаларға ие болуы қажет. Қанша адам осы қасиеттерге ие? Адамзат тарихында осы сынды қанша адам болды? Ататүрік ұлы адам болған. Егер Ататүрік болмағанда, түрік халқы бүгінде болмас еді» Халықаралық жағдайды, әлем елдерінің бір-бірімен байланыстарын зерттеу Мұстафа Шоқай үшін жай қызығушылық емес, Түркістан ұлтазаттық қозғалысының стратегиялық мақсат-мүдделерін жүзеге асыру қажеттіліктері деп санады.

Осы мақсатта ол «Түркістан Ұлттық Бірлігі» ұйымын бірнеше мемлекеттердің басын қосып отырған Ұлттар Лигасында танытуға

күш салады. М. Шоқайдың саяси қызметінің де, халықаралық оқиғаларды зерделеуі мен ғылыми-публицистикалық ізденістерінің де негізін тарихилық принциптері құрайды. Ол үшін өткенді пайымдау оқиғалар мен құбылыстардың орын алуы мен дамуының түпкі себептерін ашу, сол арқылы белгілі бір саяси мақсатқа жету жолындағы кедергілерді жеңу, жіберілген кемшіліктерді түзету үшін қажет. Олай болмаған жағдайда өткен-кеткенді саралау ділмарлықпен жай мылжыңға айналады дейді Мұстафа. Ататүрік: «Мен үшін ең ұлы қорғаныс ұясы, ең ұлы көмек көзі – ұлтымның кеудесі. Сондықтан да мен ұлтымның кеудесін ешкімге бастырмау үшін барымды саламын!» деген пікірі шынайылығын көрсетті. Ататүріктің бұл еңбегін түрік жұрты еш ұмытпайды. Ататүрік өз ұлтына қатысты мынадай ойлар айтады: «Мен қажет болса, ұлтым үшін өз өмірімді де қиямын!». «Ұлтқа қожалық жасауға, қоқандауға болмайды! Ұлтқа тек қызмет ету керек! Ұлтқа қызмет еткен адам ғана ұлтқа басие бола алады!». «Түрік ұлты деген сөз — түрік тілі деген сөз. Түрік тілі — түрік ұлтының ең қасиетті, ең киелі, ең иелі қазынасы. Түрік тілі — түрік халқының жүрегі, ақылы һәм ойы!». «Біздің бәріміз парламент депутаты бола аламыз, министр бола аламыз, тіпті республика президенті де бола аламыз. Бірақ, өнер адамы 227 бола алмаймыз. Сондықтан өнер адамы біздің (биліктегілердің) емес, біз өнер адамының қолынан сүйеге тиіспіз!» [8, 120 б.].

Ататүрік осы ойларды тек айтып қана қойған жоқ, оны орындаған да! Өз ұлтының мерейі мен мәртебесін көтере білген Ататүрік өзінің ақыл-ойы мен іс-әрекеті арқылы халық сүйіспеншілігіне бөленді. Халықтың ықыласына ие болды. Ататүрік құрметіне 1953 жылы Түркияда «Үйде де бейбітшілік, әлемде де бейбітшілік» деген сөзі құрметіне Бейбітшілік паркі жанында кесене салынған және әлем елдерінде көптеген ескерткіштер ашылған. Екі күрескердің тәуелсіздік күресінің нәтижесі бірдей болмады; өйткені, екі мемлекеттің сол кездегі саяси және әскери шарттары бірдей болмады. Қаншама уақыт өтсе бүгінгі ұрпақ олардың еңбектерін бағалауды, ел алдындағы перзенттік парызымызды орындауды, тәуелсіздігіміздің мәңгілік болуына үлес қосу жолында жұмыс жасауды ұмытпауымыз қажет.

Әдебит

1. Рүстемов С. «М.Шоқай». Қазақ ұлттық энциклопедиясы том Алматы: «Қазақ энциклопедиясы» 2004. – 696 б.
2. Қара Ә. Мұстафа Шоқай. Өмірі. Күресі. Шығармашылығы. /Түрік тілінен ауд. Г. Шадиева. –Алматы: Арыс, 2004. –320 б
3. 12 томдық /Р.Б. Сүлейменов атын. Шығыстану ин-ты; құраст. К.Л.Есмағамбетов.-Алматы, 2012.-1-ші том. -544 б.

4. Утегенова К.С. Мұстафа Шоқай еңбектеріндегі Түркия мәселесі. «Мұстафа Шоқай Түркі халықарының азаттығы мен бірлігі жолындағы қозғалыстың көшбасшысы атты халықаралық ғылыми-практикалық конференция жинағының материалдары». Қызылода, 27 қараша, 2020. – 407 б.

5. Қазақ жәдитшілдігі (Сыр бойы материалдары негізінде): ұжымдық монография. Алматы - 2018 ж.

6. Абдуллаев Р.М., Агзамходжаев С.С., Алимов И.А. Туркестан в начале XX века: К истории истоков национальной независимости. - Ташкент: Шарқ, 2002. -169 с.

7. Мұстафа Шоқай, 1-том, Алматы, «Қайнар» баспасы, 2007 жыл.

8. Шоқай М. Таңдамалы. Алматы:Қайнар. Екі томдық. 2 т.1998. -520 б.

ӘОЖ 94 (574)

Түркі әлемінің ойшылы– И.Гаспринский

Бердижарова Л.К.,
магистрант,
Қызылорда «Болашақ» университеті
(Қызылорда қаласы)

Резюме

В статье анализируются новшества И. Гаспринского, его просветительско-реформаторские инициативы среди тюрко-мусульман.

Abstract

The article analyzes the innovations of I. Gasprinsky, his educational and reform initiatives among Turkic Muslims.

И.Гаспринский – XIX-XX ғасырлардың тоғысындағы бүкіл түркі дүниесіне, жалпы адамзатқа ортақ қайраткер, қаламгер, жазушы, ойшыл, ағартушы. Оның жаңашылдығы, түркі- мұсылмандар арасындағы ағартушылық - реформалық бастамалары сол кездегі ортақ отанымыздың бірнеше буынын тәрбиеледі.

И.Гаспринский өз кезеңіндегі барлық адамдар секілді, патшалық - әміршілдік қыспақтың, діни азаматтық шектеушіліктің, торығушылық пен үмітсіздіктің барлығын басынан өткерді. Тарих талқысы көрсеткендей бала кезінен бойына отбасына, ортасына, өлкесіне, діндестеріне, тілдестеріне, тұтас әлемге жанашырлық қасиетті сіңірген ол парасатты тұлға болып шықты. Оның дүниетанымдық принциптері мен идеялары либералды идеология, қоғамның прогрессивті дамуы, славян және түркі халықтарының

достығы, христиандар мен мұсылмандардың конфессиялық төзімділігі, социалистердің радикалды талаптарын қабылдамау негізінде қалыптасты. И. Гаспринский қоғам дамуының эволюциялық формалары мен гуманистік принциптердің басымдығын жақтады.

И. Гаспринскийдің қызметі заманауи зерттеушілердің тарих, мәдениеттану, педагогика, этнопедагогика, филология бойынша ғылыми ізденісінің тақырыбына айналды. Түркі-мұсылмандардың интеллектуалды дамуына ағартушының қосқан үлесі Түркияда, Солтүстік Америкада, Еуропада үздіксіз зерттелуде.

Гаспринскийдің арқасында ХХ ғасыр басындағы орыс басылымдарында Ресей мұсылмандарының даусы естілді. С.Шілдебай «Тұтас Түркістан идеясы» атты мақаласында ХҮІ ғасырдың ортасы мен ХХ ғасырдың басына дейінгі аралықты түркі халықтарының күйзелу дәуірі дей келіп, «өмірдің мәнін іздеу, болмысты танып білуге құштарлық, өмірден өз орнын іздеу Шаһбуддин Маржани, Каюм Насыри, Абай, Гаспралы сынды ойшылдар мен ақындардың басты нысанасына айналды» [1-6 б] деген қорытынды жасайды.

Қоғам қайраткері, ойшыл, жәдитшілдіктің негізін салушы, педагог, публицист, «Тәржіман» атты татардың алғашқы газетін шығарушы, бірінші мұсылман «Иттифақ ул-муслимин» партиясын ұйымдастырушылардың бірі болған.

Гаспринскийдің ұйымдастыруымен 1883 жылдан бастап «Тәржіман» газеті шығып тұрды. Бұл барлық ресейлік түркілерге арналған тұңғыш газет болды. «Тәржіман» (аудармашы) газеті 1883-1914 жылдар аралығында өзінің туған қаласы Бақшасарайдан 32 жыл бойы үзбей шығарылды [2-51 б]. Ағартушының «Тілде, істе және көңілде бірлік» ұранын миллиондаған адамдарға арналған ұран ретінде түсінуге болады.

Ағартушылық бағытты ұстанған газет ғылым мен техниканы, білімді кең түрде насихаттай бастады және сол кезеңнің өзекті мәселелерін көтерді. Ащы шындықты бүкпесіз жайып салған газет үкімет орындарына ұнамады. 1885 жылдың шілде айында баспахана орналасқан ғимаратта қасақана өрт шығып, Гаспринскийді қыруар шығынға ұшыратады. Исмаил Гаспринский «Тәржіман» арқылы түркі ұлтшылдығын насихаттады. Отарлық езгіден құтылудың бірден-бір жолы – түркі ұлтшылдығы деп тапты. Ұлт азаттық рухты насихаттағаны үшін оған Нобель сыйлығы ұсынылды. Бірақ сыйлық берілмеді.

Түркі жұртының ұлы тұлғасы туралы қалам тартып жүрген ф.ғ.к.Аманқос Мектеп-тегі: «Әр жылдардағы «Тәржіманды» көктей шолғанның өзінде қазақ халқының мәдениеті мен тарихына тікелей қатысты «Торғай һәм Орал облыстарындағы қазақтардың жағдайы» (1883 ж), «Қазақтар» (1888, №12, №43), «Түркістанды орыстардың

басқаруы» (1889, №2), «Орыс қоныстанушылары мен жергілікті қазақтардың құқы» (1896, №44), «Орыс қоныстанушылары қазақтарды шұрайлы жерлерінен ығыстыруда» (1897, №5), «Қазақтар және отарлау саясаты»(1899,№23), «Тұтас халықтың қырғыны» (1908, №78), «Түркістанның жаңа тарихы» (1905, №17-20, 32, 33, 39, 57, 59, 69, 84, 87, 89) тағы сол сияқты сан алуан ащы мақалаларды көзіміз шалады. Бұлардың бәрін жинақтап, жүйелеу, кәдемізге асыру –кезегін күтіп тұрған қажетті істің бірі» [3-7 б] -деген орынды пікірін білдіреді.

Гаспринскийдің газеттегі жариялаған мақалалары автордың айналасында болып жатқан оқиғаларға бей-жай қарамағанын, керісінше, оқырмандарға дәуірдің көптеген проблемалары туралы өзінің көзқарасын жеткізуге және өз аймағында да, одан тыс жерлерде де болып жатқан оқиғалар туралы айтуға тырысқанын көрсетеді. Зерттеу тақырыптарының кеңдігі, публицистикалық шығармаларының терең мазмұны, баяндаудағы таланты мен шеберлігі бойынша өз заманының ең жақсы публицистерінің қатарына жатқызуға болады. Бүгінгі таңда ағартушының публицистикалық мұрасының негізін құрайтын бұл материалдар зерттеушілер үшін де, жалпы оқырмандар үшін де үлкен құндылық болып табылады, өйткені ойлы оқырман олардан қазіргі заманның көптеген өзекті сұрақтарына жауап таба алады.

1906 жылы 3 наурызда Гаспринский «Тәржіман» газеті жанынан түркі, мұсылман дүниесінде бірінші рет «Әлем нисван» («Әйелдер қоғамы») атты қосымшасын жарыққа шығарды. И. Гаспринский "Тәржіман" беттерінде қарастырған мәселелерінің ішінде әйелдердің қоғамдағы әлеуметтік жағдайының негізгі көрсеткіштерінің бірі болып табылатын әйелдер білімі мәселесіне айтарлықтай орын берілген. Айта кетейік, әйелдерді ағарту мәселесі Гаспринскийдің дидактикалық жүйесінде маңызды орындардың бірін алады. Ол осы мәселе бойынша өзінің негізгі идеяларын «Әйелдер мәселесі бойынша» (1903), «Исламизм және әйелдер құқығы» (1909), «Әйелдер құқықтары туралы» (1913) және т. б. мақалаларда баяндады.

Сонымен қатар, И.Гаспринскийдің "Қъадынлар үлкеси" ("Амазонкалар елі", 1890), "Арслан қыз" ("Арыстан қыз", 1893), "Қъадынлар" ("әйелдер", 1903) сияқты шығармалары гендерлік тәрбие мәселесіне арналған [4, 138-139 ББ.].

Татар зиялылары патша үкіметінің отаршылдық саясатына қарсы күрестің жаңа бағытын қалыптастыруда үлкен рөл атқарды. И.Гаспринский газет шығарып қана қоймай ағартушылық қызметке де ден қойды. Ол орыс отаршылдығына қарсы жәдидшілікті түрікшілдікпен ұштастыра білді. Оның өміріндегі атқарған маңызды істерінің бірі білім берудің жаңа концепциясын жасауы болды. Педагогика мен графика саласында жаңалық ашты. Ол араб

алфавитінің негізінде түрік тілінің дыбыстық ерекшеліктеріне лайықталған «усул-и-жәдид» жазуын жасап, оны қолдануды «Тәржіман» газетінен бастайды. Оқытудың жаңа әдісі «усул-и-жәдид» тарихқа жәдидизм ретінде енген осындай қоғамдық-саяси ағымға атау мен өмір берді. Бұл білім беру реформасы Ресейдің шекарасынан шығып, Түркияға, Персияға және Қытайға енді. 1910 жылы И.Гаспринский Үндістанға бет алады.

Исмаил Гаспринский Қырым ғана емес, Еділ татарлары арасында бүкіл білім беру жүйесін реформалаудың бастамашысы болды. Егер оған дейін жәдид медреселері сирек кездесетін ерекшелік болса, онда оның қызметі арқасында олар барлық түркі тілдес халықтардың ортасына еніп, үстемдік ете бастады. Ал оқытудың жаңа әдістемесі – И.Гаспринскийдің дидактикалық жүйесі кеңінен таралып, жаңа әдісті мектептер ашыла бастады.

Ол өзі жасаған «усул-и-жәдид» оқу жүйесі бойынша білім беретін алғашқы жаңа мектепті 1884 жылы ашады. Осы мектепте өзі оқытқан 12 баланың сауатын 40 күн ішінде ашады. Ескі әдіспен білім беретін мектептердің бес жылда жететін нәтижесіне екі жылда қол жеткізген. [5-52 б]. Сондай-ақ, ислам мектептерінде оқу бағдарламасына енбей келген зайырлық пәндерді енгізді. Артынша мұндай жәдидтік мектептер түркі халықтарының арасына кең тарай бастады. Ресейдің басқа да мұсылман аймақтарында, соның ішінде қазақ даласы мен Түркістан өлкесінде жәдидтік мектептер ашылды. 1916 жылға қарай Ресей империясының Орталық Еділ бойы, Кавказ, Түркістан, Қазақ даласы сияқты мұсылмандар тұратын аймақтарында барлығы бес мыңнан астам оқу ісін жәдидтік негізде құрған мектептер жұмыс істеді. Гаспринскийдің оқу - ағарту саласында ашқан жаңалығы Ресейден тыс Түркия, Иран және Үндістан сияқты елдерде де өз қолдаушыларын тапты. Татар зиялылары қазақ жерінде де мектептер мен медреселер ашып, қазақ балаларының мұсылман білімін алуына зор үлес қосты. Сондай-ақ Қазақстандағы жәдидшілдік және түрікшілдік қозғалыстың жандануына тікелей ықпал етті.

Гаспринский халықтың сауатын ашатын әліппе, оқу құралдарын жазды. «Балалар оқытушысы», «Түрік хрестоматиясы», «Мұғалімге басшылық» сияқты мектептер мен медреселерге арналған оқу құралдарын жазды. Дәстүрлі араб алфавитін түркі халықтары тіліне лайықтап, дыбыстық естілу ерекшелігіне сәйкес бір ізге түсірілген жазу үлгісін ұсынды. Ол Ресейдің түркі халықтарын жаңа түркі әдеби тілі негізінде біріктіруге тырысты. Ғалымның қаламынан 1875 жылы туған «Түрік синтаксисі» атты еңбегі Парижде өткен Халықаралық жағрафия конгресінің алтын медаліне ие болды. 1881 жылы «Орыс мұсылмандығы» (Русское мусульманство. Мысли, заметки и

наблюдения мусульманина»), 1896 жылы «Орыс-Шығыс келісімі» (Русское-восточное соглашение») атты еңбектерін жариялайды.

Сонымен XIX ғасырдың соңында тұжырымдалған Исмаил Гаспринскийдің идеялары мен ойлары ерекше мәнге ие болады және оларды XXI ғасырдың әлеуметтік-мәдени контекстінде дамыту перспективасы туралы ойлауға мәжбүр етеді. Қырымда, екі өркениеттің, екі түрлі әлемнің - Шығыс пен Батыстың, Еуропа мен Азияның әртүрлі ұлттық және конфессиялық құрамымен түйіскен жерінде өмірге келген Исмаил Гаспринский ұлтаралық және конфессияаралық өзара іс-қимыл тақырыбына алаңдамай тұра алмады. Ол ұлттық және діни ерекшеліктеріне қарамастан, өзара сенім мен өзара көмек негізінде адамдар арасындағы теңдік туралы, өзара әрекеттесудің екі жағына да сәйкес келетін адамдар арасындағы қарым-қатынастың осындай формуласын әзірлеу қажеттілігі туралы мәселені ашық айтады. Қорыта айтқанда, Исмаил Гаспринский орыс езгісінен құтылу жолында түркі халықтарын ояту және тұтас түрік қозғалысын ұйымдастыру жолында аянбай еңбек еткен ұлы тұлға болды.

Әдебиет

1. С.Шілдебай. Тұтас Түркістан идеясы. //Түркістан, 28 ақпан 2002 ж
2. Шілдебай С.Қ. Түрікшілдік және Қазақстандағы ұлт-азаттық қозғалыс. – Алматы: Ғылым, 2002. – 214 б.
3. Аманқос Мектеп-тегі. И. Гаспринский түркі жұртының ұлы тұлғасы. //Түркістан, 4 көкек 2002 ж
4. Ганкевич В.Ю. На службе правде и просвещению: краткий биографический очерк И. Гаспринского. – Симферополь, 2000. – 180 с.
5. Қазақстан : ұлттық энциклопедия / Ред. А. Нысанбаев. - Алматы : Қазақ энциклопедиясы, 1999 - .Қазақстан, 2 Т.

ӘОЖ 94 (574)

Түркістан легионы: соғыстың ащы тарихы

Тоқтықбаева Газиза Нұрлыбекқызы,
магистрант,
Қызылорда «Болашақ» университеті
(Қызылорда қаласы)

Резюме

В статье рассказывается история и горькая правда Туркестанского легиона, созданного в годы Великой Отечественной войны.

Abstract

The article tells the story and the bitter truth of the Turkestan Legion, created during the Great Patriotic War.

Екінші дүниежүзілік соғыс тарихының зерттелмеген тұстары өте көп. Сол кезеңнің тарихына қатысты ақиқаты ашылмай жүрген, әлі күнге дейін зерттеушілер бір байламға келе алмаған тақырып – «Түркістан легионы». Тарап-тарапқа бөлінген зерттеушілердің біреуі легион құрамында болғандарды – сатқын десе, енді бірі – ақтау керек дейді. Тұтқында болған қазақтар, Түркістан легионы туралы зерттеулер көп емес. Олардың өзі саусақпен санарлық. Соңғы жылдары Амантай Кәкен, Бақыт Садықова және Гүлжауһар Көкебаеваның монографиялары, неміс және кеңестік концлагерьлерден аман қалғандардың естеліктері жариялана бастады. Сондай-ақ, бұл тақырып профессор Абдулахап Қараның монографиясында жан-жақты зерттелді.

КСРО әскерлерінің соғыстың алғашқы екі жылында жеңіліске ұшырап, шегінуі, тіптен 1942 жылы майдан шебінің Еділдің жағасына дейін жетуі үлкен шығындарға душар еткені мәлім. Соғыстың алғашқы кездерінде кеңес әскерлері ерліктің ерен үлгісін көрсетті. Өз халқын аяусыз оққа айдап салу нәтижесінде жеткен жеңістің құны да өте ауыр еді. Дер кезінде тисті шаралардың жасалмауынан кеңес армиясының шығындары орасан зор болды. Оның үстіне әскери операция барысында тәжірибелі офицерлердің жетіспеуі де байқалды. Сондай-ақ қару-жарақтың жетіспеуі, уақытында қосымша күштің көмекке келмеуі де жауынгерлердің немістердің қоршауына түсуіне алып келгендігін көрсетеді.

Тұтқынға түскендер саны, әсіресе 1941 жылдың жазы мен күзінде өте үлкен болды. Неміс зерттеушілерінің материалы бойынша 1941 жылдың 22 маусымы мен 31 қазаны аралығында 3,6 миллион кеңес әскері неміс тұтқынына түскен. Тұтастай алғанда, соғыс жылдарында француз зерттеушілерінің дерегінше 5,7 миллион (дәлірек 5 миллион 734 мың) кеңес әскері неміс тұтқынында болған, оның ішінде 3,3 миллионы аштықтан, немістердің адам төзгісіз қатыгездігінен өлген [1,54]. Тұтқынға түскендердің жасы 17 жас пен 37 жас аралығын құраған. Олардың ішінде талантты музыкант Әйткеш Толғанбаев, жазушы Хамза Абдуллин болды.

Нацистік тұтқын лагерьлеріндегі тұтқындардың жағдайы тым аянышты еді. Лагерьдегі жағдай күннен-күнге нашарлап, аштықтан, суықтан, аурулардан күніне жүздеген, мыңдаған адам өліп жатты. Міне осындай жағдайда лагерьлердегі тұтқындарға легиондарға қатысу туралы ұсыныс жасалды. Легион құрамына кіру ауыр азапты өмірден құтқаратын еді. Сонымен қатар оларға неміс армиясында

соғысып, отандарын Кеңестік империяның қызыл шеңгелінен азат ететіндіктері айтылды.

Халықаралық құқық бойынша лагерьлерде тұтқындарды ұстау Гаага және Женева конвенцияларының ережелеріне сәйкес болу керек еді. Ол бойынша тұтқындағылар белгілі бір құқықтармен қорғалған болатын. Бірінші дүниежүзілік соғыс жылдары соғысқа қатысқан елдер осы барлық елдер қол қойған конвенция ережелеріне сүйенген. 1929 жылдың шілдесінде аталмыш құжат қайта қаралып, толықтырылып, Женева конвенциясы деп аталды. Дүниежүзінің 47 елі қол қояды. Германия оларға 1934 жылы 21 ақпанда қосылды. Осыған байланысты батыс елдерінің лагерьлердегі тұтқындары Женева конвенциясының ережелеріне сәйкес ұсталды. Ал КСРО-ға келетін болсақ, ереже бойынша әр ұлттың өкілдері бөлек лагерьде ұсталуы кеңес азаматтарының ұлттық мүдделеріне қайшы келеді дегенді сылтауратып, Женева конвенциясынан бас тартты. Нәтижесінде кеңестік тұтқындар барлық құқықтарынан, атап айтқанда медициналық көмек алу, Халықаралық Қызыл Ай өкілдерінен көмектен, туысқандарымен хат алысудан, айрылды. Сонымен бірге кеңес үкіметі әскери тұтқындардың саны туралы мәлімет алу құқығынан шектелді [1,57].

Легиондардың құрылу тарихы Нацистік үкіметтің Шығыс Министрі Альферд Розенбергтің есімімен тығыз байланысты. Немістер Сталиннің озбырлық саясатына Кеңестік азаматтардың, әсіресе орыс емес халықтардың өкілдерінің наразы екенін жақсы білетін. Сондықтан Розенберг осы тұтқынға түскен қазақ, қырғыз, өзбек, түрікмен, тәжік сынды әскерлерден «Түркістан легионы» атты ерікті армия тобын жасақтауды ұйымдастырады.

Фашистік қолбасшылықтың жетекшілері тұтқынға түскен мұсылмандардан түрлі құрамалар құрып, елдеріне қарсы соғыстыруға әрекет жасады. Тұтқындарды ұлтына қарай бөлу жұмыстарын жүргізді. 1941 жылдың тамыз айының аяғында Поволжье, Орта Азия, Кавказ халықтарының өкілдерінен тұратын соғыс тұтқындарын басқа ұлт өкілдерінен бөлу үшін арнаулы комиссия өзінің жұмысын бастайды.

Германия жерін «таза нәсілшіл» фашистер тұтқындарға бергісі келмей лагерьлер ашпауға тырысты. Алғашқы кезде тұтқындарға арналған лагерьлер Белоруссия, Украина, Балтық елдері жерінде ашылды. Германияның қарулы күштерінің жоғарғы бас қолбасшылығының 1941 жылдың 22 желтоқсанында түрікмен, қазақ, өзбек, қырғыз, қарақалпақ, тәжіктерден тұратын Түркістан легионын және әзірбайжан, дағыстан, ингуш, лезгин, шешендерден кавказ-магомтан легионын қуру туралы шешімі шығады.

Шығыс легион құрамындаты Татар легионының тарихын зерттеуші И Гилязовтың айтуынша Шығыс легионының жекелеген

батальондары соғысқа қатысқан [2,36]. Алайда барлық Шығыс батальондары немістердің үмітін ақтамаған. Сол себепті 1943 жылдары оларды партизандарға қарсы темір жолдарды күзетуге пайдаланған. Немістер Түркістан легионерлеріне сене бермеу керектігін жақсы түсінді. Сондықтан да батальон командирлерінің орынбасарларын неміс офицерлерінен тағайындады. Легионерлерді соғысқа дайындаумен қатар кеңес үкіметіне қарсы үгіт-насихат та жүрген. Әскери дайындықтан соң легионерлерге немістерге адалдықтарын білдіретін ант қабылдаумен қатар кейін барып, легионерлерді жақсы жағдайға ауыстырған. Ал ант қабылдаудан бас тартқандарды концлагерьге аударған. Сол себепті көптеген кеңестік әскери тұтқындар «легионға» баруға мәжбүр болды. Оларды легионға баруға итермелеген жағдайды немістердің өзі мойындаған екен.

Мезгілінен бұрын оққа ұшқандар да, еріксіз шарасыздықтан тұтқынға берілгендер де болды. Ақырында соғыс аяқталғанмен, легионға қатысқандардың азабы аяқталған жоқ. Олар енді өздеріне соғыс тұтқыны емес, сатқын ретінде қараған Сталиннің құрығына іленбеу үшін шетелдерде қалай да болса қалып қалудың жолын іздеп, шетелдерге бас сауғалап кеткендер де болды. Өйткені елге оралғандар ату жазасына кесілді, Сібірге айдалды. Олар бір жағынан немістердің қорлығын көрсе, елге келгеннен кейін көрген киянат немістердің қорлығынан кем түспеді.

Соғыс аяқталғаннан кейін Түркістан ұлттық комитеті ұйымына белсенді қызмет еткендерді ұстай бастады. Бұл іс бойынша 1946 жылы 10 желтоқсанда 49 адам қылмыстық жауапкершілікке тартылады. 49 адам әртүрлі жазаға кесілді. Легионерлер бас бостандықтарынан айырылып қана қойған жоқ, олардың қалған бар ғұмырлары астанкестен болып, кеңес өкіметінің сенімсіз адамдарына айналды.

Бірнеше легионерлер қатарында Зейнел Ғабиден де партизандарға қосылып, талай немістерді жер жастандырып, ерліктер жасаған. Елге келгеннен кейін 1948 жылы 31 қаңтарда Түркістан әскери округінің трибунасы жабық сот жағдайында оның ісін қарап, «Отанын сатқан опасыз, неміс тыңшысы» деген айыппен 25 жылға кесіп, жазасын аса қатаң режимдегі лагерьде өтеуге шешім шығады. 1956 жылы 11 шілдеде КСРО Жоғарғы Кеңесі Президиумының 4 наурыздағы бұйрығы бойынша кешірім жасалып, лагерьден босатылады. Содан 1992 жылы 15 шілдеде ғана Республика әскери прокуратурасы оны саяси айыптан толық ақтаған [3,2].

1995 жылдың ақпанында Қазақстан республикасының Бас прокуратурасы легионерлерге қатысты істі қайта қарап, 49 адамның барлығын ақтауға бермеді. Олардың арасынан ақталғандар белгілі скрипкаты Әйткеш Толғанбаев, ақын Хамза Абдуллин болды. Сонымен Ұлы Отан соғысы жылдары құрылған «Түркістан легионының» тарихы біздің жүз мыңдаған тұтқынға түскен

отандастарымыздың тағдырымен тығыз байланысты. Түркістан легионы тұтқынында болған қазақтар туралы шындық толық жеткен жоқ. Соғысқа жаңа көзқарас қалыптасып, шындықтар ашыла бастаған тұста Түркістан легионерлерінің тағдыры терең зерттеуді, тарихи тұрғыдан әділ баға беруді қажет етеді. Олар Сталин айтқандай сатқын емес, әрбірі ұлт қаһарманы. Өкінішке орай Кеңестік идеология оларды туған халқына құбыжық ретінде көрсетіп «сатқын» ретінде танытты. Тозақтан тірі шығып, одан соң Отанына адал қызметтің үлгісін көрсеткендерді сатқын деуге еш хақымыз жоқ. Қорыта айтқанда, «Түркістан легионы» тарихының айналасында айтылмаған дүние көп. Оны зерттеп, бағасын беру – біздің міндетіміз.

Әдебиет

1. Садыкова Б.И. История Туркестанского легиона в документах. – Алматы: Кайнар, 2002-248 с.
2. Бакиров. «Операция Франц». – Қызылорда, 2000-240с.
3. Көлбай Адырбекұлы. Тамұқ. // Түркістан 7 көкек, 2005 ж

ӘОЖ 94(574)

Ұлы дала билерінің қазақ қоғамындағы орны мен рөлі

Енсепов А.А., т.ғ.к.,
аға оқытушы,

Қызылорда «Болашақ» университеті
(Қызылорда қаласы)

Резюме

В статье рассматривается место и роль биев Великой степи в казахском обществе.

Abstract

The article examines the place and role of the biys of the Great Steppe in Kazakh society.

«Ұлы Дала» ұғымы – баяғыдан бар ұғым. «Ұлы Дала» атты бұл алып кеңістік Алтайдан Қара теңізге дейінгі кең алқапты алып жатты. Осы кеңістіктің басым бөлігін қазақ жері құрады. «Ұлы Даланы» Еуразия кеңістігінде ерте дәуірде дәуірде ғұндар, кейіннен көк түріктер алып елге айналдырғаны баршамызға аян. Алтын Ордадай алып империяның да жерінің басым бөлігін осы «Ұлы Дала» құрады. Осындай кең байтақ жердің мұрагері ретінде қазақ халқы танылды. «Ұлы Даланың» өткен тарихында билеушілермен және батырлармен қатар билер де өзіндік тереңіз қалдырды.

Қазақ хандығы құрылмай тұрып және хандық құрылғаннан кейін мемлекетті басқару жүйесінде билер, билер соты деген ұғымдар қалыптасып, өткен дәуірмен, сол дәуірде өмір сүрген халықпен бірге

жасасып, еліміздің тарихи даму кезеңдерінде үлкен саяси рөл атқарғанын ешкім де жоққа шығара алмайды. Қазақ тарихында билер соты институтының алар орны ерекше. Өйткені оның мемлекеттің саяси және әлеуметтік жағдайын тек әдеттегі құқықпен ғана емес, рухани, мәдени, салт-дәстүр негізінде де ұштастыра әрі теңестіре отырып қамтамасыз етуші бірден-бір құрылым ретіндегі рөлі ерекше [1, 303-310].

Бұл құрылым мемлекеттік басқару жүйесімен астасып жатты. Билер кез-келген дауды түйінді төрт-ақ ауыз сөзбен тындырып отырған. Тындырғанда да хатсыз, қарарсыз ауызша жүзеге асырып, бітіріп отырған. Ол кезде бір бидің өзі осы күнгі соттыңда, прокурордың да, полицияның да қызметін атқарған. Билердің іс қарау процесі ауызша, дауласушы жақтардың және куәгерлердің қатысуымен өткен. Жауапкердің өзі кінәсін мойындауы, заттай айғақтар, куәгерлердің сөздері мен ант суын ішу рәсімі билер сотының шешім қабылдауына негіз болған. Әсіресе, әділетті төрелік айту үшін маңызы зор болғандықтан кәмелет жасына толмағандар, ақыл-есі кемдер, дауласушы тараптардың туыстары, дос-жарандары куәгерлікке тартылмаған. Дауласушы тараптарды, куәгерлерді тыңдап, қажетті жағдайда-ант қабылдатып алғаннан кейін билер оңаша кеңесіп, қылмыстық іске қатысты – үкім, азаматтық іске байланысты кесім шығарған. Егер билер сотының мүшелері өзара ортақ шешімге келе алмаса, төбе бидің уәжіне тоқтаған [2,206].

Билер соты–дәстүрлі қазақ қоғамында қалыптасқан билік институты, ежелгі құқықтық реттеу пішімдерінің бір түрі болды. Билер сотының пайда болып, қалыптасу кезеңдері хақында ғылыми әдебиетте әр алуан, бір-біріне қарама-қайшы пікірлер орын алып келді. Әсіресе, В.А. Моисеев сынды зерттеушілер билер соты – Тәуке ханның (1680 – 1718) реформаторлық қызметінің жемісі деп көрсетеді. Оған кейбір ғалымдар мысалы М.Ізімұлы былай деп дау айтады:

«Біріншіден, хандық дәуірдегі кез келген реформалық нышандар, соның ішінде дала конституциясына айналған «Жеті Жарғы» заңдары үш жүзге беделді, халықтың әдет-ғұрпын, салт-дәстүрін, жол-жоралғысын жетік білетін атақты билерінің қатысуымен қабылданғаны белгілі. Ал, сот төрелігін жүзеге асырып, әдет-ғұрып жосындарының негізінде үкім шығару не кесім айту қоғамдағы потестарлы билік иесі – би қызметінің бір қыры ғана. Екіншіден, «Жеті Жарғы» қабылданғанға дейін қазақ қоғамында «Қасым ханың қасқа жолы», «Есім ханның ескі жолы» тәрізді әскери әкімшілік заң сипатындағы кодекстер басшылыққа алынған. Бұл заңдар көне дәуірлерде өмір сүріп, көшпелілер мәдениетінің негізін қалаушы протоқазақтардың – ғұн, сақ, т.б. тайпалардың әскери түзіліктерінің жалғасы еді» [3,16 б.].

Билер нормаларды, дәйектемелерді түсіндіруде және шешімдер шығаруды талқылауда, осы шешімдерді орындау әдістерін айқындауда едәуір құқықтарға ие болды. Билердің қызметі тек сот әділдігін жүзеге асырумен шектелмей, олар қоғам өмірінің басқа да салаларына белсене қатысты. Билер соты аса құрметті және тәуелсіз орган болған. Қазақтың би сотының өміршеңдігінің, ғасырлар бойы сақталуының құпиясы мынада: Біріншіден, ол өз тамырын халықтың табиғи тарихынан алады, өз идеологиясында жалпы адамзаттық арман мен қоғамның талабын көрсетті. Екіншіден, билер сотының атасы болып табылатын көшпелі қазақ қоғамы талай күйзелістерді бастан кешіргеніне қарамастан өз негізін өркениет ғасырыныңбасына дейін сақтап қалды.

XIX және XX ғасырлар аралығында Қазақстан халқы әлі де билер сотын аңсап өмір сүрді. Дәстүрлі сот төрелігінің тағы бір ерекшелігі – билер ауқымды дискрециялық уәкілетті иеленді, немесе қалыптасқан әдет-ғұрып заңдарын өз қалауына орай түсіндіре отырып, нақты оқиғаның мән-мазмұнына сәйкес шешім қабылдай алды. Алайда, билер сотының дискрециялық уәкілетінің белгілі шегі болды, ол негізінен, “дау мұраты – бітім” деген құқықтық қағиданы басшылыққа алды. Олар дау- жанжалға билік айтып, қоғамдық тепе- теңдікті сақтауға мүдделі төреші әрі делдал тарап болғандықтан, мәжбүрлеу шараларын қолданған жоқ. Сондықтан, дәстүрлі қоғамдағы билер сотының басты қызметтік міндеті – жаза тағайындау не залалдың материалдық өтемін қайтару емес, әділеттіліктің салтанат құруына көмектесу [4, 3 б.]. Ғасырлар бойы өзіне тиісті міндеттерді ойдағыдай атқарып, мемлекет пен халықтың игілігіне қызмет жасаған, алайда қағазға түспеседе құндылығының арқасында қолданыста болып, сан түрлі қоғамдыққатынастарды реттеуде жоғары тарихи бағаға ие болған құблыстардың бірі – қазақтың ежелгі құқығы болып табылады. 1511жылы ата-баба дәстүрімен 19 баптан тұратын Негізгі заң қабылданған. Оны халқымыз «Қасым ханның қасқа жолы» деп атады. Жәңгірдің баласы Тәуке хан тұсында қазақ хандығының бірлік- берекесі күшейе түсті. Тәуке хан қазақ тарихында «ӘзТәуке», «адамзаттың данасы» деп аталды. Тәуке хан тағына отырған соң асқынған ішкі феодалдық алауыздық пен бытыраңқылықты жойып, бір орталыққа бағынған қазақ хандығын құруға қажырлы қайрат жұмсады. Хандық билігін күшейтуге бағытталған реформалар жүргізді. Феодал шонжарлардың өкілдерімен билерден құралған «хандық кеңестің» рөлін арттырды.

Жыл сайын Ташкент қаласының түбіндегі Күлтөбеде үш жүздің басын қосқан жиналысын өткізді. Бұл «Күлтөбенің басында күнде кеңес» деген атқа ие болған. Тәуке хан ішкі феодалдық енжарлықты жою үшін беделді билерге арқа үйеп, феодал ақсүйектерді, сұлтандарды әлсіретуге тырысты. Тәуке ханның «жеті жарғысы»

конституциялық құжат ретінде қаралды Бұл құжаттың әрбір бабы сол кездегі заман талабына сай әзірленді. Ол қазақ елінің ұлттық бірлігін нығайтып, рулар арасында алауыздықты тежеуге көп үлес қосты. Жүздер мен ұлыстар арасындағы үлкен даулар билер кеңесінде, қазақ арасында абыройы жоғары Төле би, Қазыбек би, Әйтеке би, тағы басқа билер алдында шешілетін болған. Қазақ хандығын, қазақ мемлекетін атақты хандар басқарып, алға қарай дамыған кезеңдерде қазақ сахарасында әйгелі билер де белгілі-бір дәрежеде мемлекетті басқару ісіне араласып, тарих төрінен орын алған. Біздің Қазақстан жерінде де өсіп-өнген ұлы тұлғалар аз емес, біз жүректерінде ешқашан үміт оты өшпеген, ұлы сенім, біздің елеміздің болашағына деген сенім аңғарғыш ақыл-ойын, өз отанына деген сүйіспеншілік пен адалдықалға жетелегентұлғалардың есімдерін мәңгілік есте сақтаймыз.

Қазақтың атақты билері Төле би Әлібекұлы, Қазыбек би Келдібекұлы, Әйтеке би Байбекұлыдан қалған сөз дәстүрі ғасырлар бойы үзілген емес. Ата- бабамыз қалдырған ауыз әдебиеті дейтін ғажайып мұрасында халықтың рухани өресі, мәртебесі, тұрмыс салты, мінез-құлқының мәні бар. Олар замандастар болған. Төле би туралы академик С. Зиманов былай дейді: «Төле би қазақтың ежелгі этностық бірлестігі үйсіндерден шыққан. Әр түрлі деректер бойынша, ол Ташкент маңында дүниеге келіп, онда өмірінің жастық кезін және соңғы жылдарын өткізді. Оның шыққан тегі аты аңызға айналған Майқы биден басталады. Әкесінің еркі бойынша бала Төле бес жасынан бастап оқуын бастады, 9 жасынан бастап әкесінің басшылығымен сот талқылауларына және сот шешімдерін шығаруға қатысқан, ал 15 жасында Төле дана ақсақалдардан, атап айтқанда, 100-ге келген Сарыарқадағы атақты Әнет бабадан бата алып, сынақтармен өзіндік аккредиттеуден сәтті өтіп, дербес қазы жолына түседі».

«Қазыбек би дәстүрлі Сарыарқалық мәдени ортада өсті және тәрбиеленді, онда оны дарынды бала ретінде қабылдады. Оны қоғамдық қайраткерлерге дайындады, халықтың ауызша рухани байлығын меңгеруге, шешендік негіздері мен техникасына, даналықты меңгеруге үйретті. Орта Жүзде Қазыбек би беделі танылған адам болды. Орыс өкілінің 1763 жылға қатысты бір ресми хабарламасында былай айтылған: «Орта Жүзде Қазыбек биді үнемі және күнде дерлік Әбілмәмбет ханның өзі де, Абылай хан да, және басқа ұлыстардың сұлтандары, ақсүйек старшиналар да әр түрлі кеңес сұрап келетін, және оның келісімінсіз ешқандай ақсүйекті қабылдамайтын, басты қазы ретінде құрметтейді» [5, 32]. Ұлы жүз – Әзіз Төле би XVII - XVIII ғасырлардағы ұлы тұлғалардың бірі. Абылай ханнан бастап, Бөгенбай батырға дейін ақыл, кеңес беріп келген атақты Бұқар жырау да Төле биді халыққа үлгі, өнеге етіп жырлады. Аты аңызға айналған Төле би қайтыс болардың алдында үш

жүздің игі жақсысын жинап алып: Аттың құнын, ердің құнын, әйелдің құнын өз ақылымызша шешкен жөн. Малға салсаң баспайтын, ұрсаң шаппайтын жабы бар да, қусаң жететін, қашсаң құтқаратын желден жүйрік тұлпар бар, екі адамның басы қосылса өсек айтатын әйел бар да, бір елге ана, пана болатын әйел бар. Шешім айтқанда осылардың ара-жігін ашып, екшеп барып, құн кесулеріңді өтінем,- деп аманаттап артқа қалып бара жатқан ел ағаларына.

Орта жүз – Қазыбек Келдібекұлы 1667 жылы туып, 1764 жылы қайтыс болған. Ол да Тәуке ханның «Жеті жарғы» әдеп – ғұрып заң жобасын жасаушылардың бірі. Қазыбек бидің беделі мен ықпалына қазақ хандары ғана емес, ұлы империялардың әкімшіліктері де сүйенген, атап айтсақ 1761 жылы Қытай империясының елшілігі, 1762 жылы орыс мемлекеті әкімшілігінің өкілдері оған арнайы келіп кеңес алып қайтқан. Сондай-ақ Қазыбек би ақын, би-шешен ретінде де әйгілі. Оның әдеби шығармашылығы Орта жүздің басшысы, сот ісін жүргізуші және дипломат ретіндегі қызметінен ажыратылмайтын болды, сондықтан оның сот ісін қараудағы немесе пікірталас-келіссөздердегі сөйлеген сөздері прозалық афоризмдер және қарсыласының сөздеріне өлеңмен жауап беру түрінде болды. Сондай-ақ оның шығармашылығында дана жұмбақтардың немесе серіктестері не болмаса қарсыластары айтқан тұспалдардың және астарлы сөздердің поэтикалық шешулері кездеседі. Бірде Қазыбек бидіңалдына бір бала үшін дауласып екі әйел келеді. Әйелдің бірі: Мен баламды жас күнімде жоғалтып алдым, ал мына әйел оны асырап өсірген. Бүгін тауып, қайтар десем, бермейді - дейді. Екінші әйел: Мен бұл баланы тумасам да туғанымдай бақтым, ешкімге де бермеймін - дейді. Сонда Қазыбек екі әйелді асықпай тыңдап, біраз ойланып, шындықты анықтау үшін, баланың екі қолынан екі әйелге ұстатып, балтаны көтеріп, былай деген екен: Ендеше екеуіңе қақ бөлейін...

Қазақ руларының басын біріктіріп, бір орталыққа бағындырған және туысқан қазақ, қарақалпақ, қырғыз халықтарын одақтастырып, жоңғар - қалмақ шапқыншылығына қарсы халық майданын құрған Тәуке ханның кеңесшілерінің бірі – Әйтеке би болған. Кіші жүз – айыр тілді Әйтеке би артында аталы сөзі қалған, есімі ел жадында сақталған қазақтың киелі, шешен билерінің бірі. Жоңғар - қалмақ шапқыншылығына қарсы халық майданын құруға ат салысып, үлес қосқан қоғам қайраткері. Әйтекенің есімі елге ең алдымен тілмар шешендігімен, тапқыр билігімен мәлім.

«Ұлы далада» өзіндік терең із қалдырған билер институты кезінде Т.М. Күлтелеев [6], С.З. Зиманов [7], С. Өзбекұлы [8], С.Л. Фукс [9] секілді т.б. атақты заңгер-ғалымдар тарапынан терең зерттеуге алынғаны белгілі. Бұл ғалымдардың пікірі бойынша, қазақ хандығымен әдеттегі құқығы бір-біріне сәйкес келетін жүйе ретінде өмір сүрген. Сонымен қатар олар билер институты байырғы қазақ

жеріндегі сот жүйесінің алтынғасыры іспетті болды деген тұжырым жасаған. Мұның өзі билер институтының қазақ қоғамындағы рөлінің аса зор болғанын айғақтай түссе керек.

Әдебиет

1. Гайсина М. Б. Билер Сотының Ерекшелігі // Батыс Қазақстан мемлекеттік университетінің хабаршысы. –210б. –№ 2 (62). –303-310 бб.
2. Оразбаева А. Дәстүрлі қазақ қоғамына тән билер институты. – Алматы, 2004. – 206 б.
3. Ізімұлы М. Қазақстан. Ұлттық энциклопедиясы. –5 т. – Алматы, 1998.
4. Мәми Қ. Билер соты–әлемдік құндылық//ЕгеменҚазақстан.–2008.– №137.
5. Зиманов С. Қазақтың ұлы билері.–Алматы, 2003.–231б.
6. Культелеев Т.М. Уголовное право казахов.–Алма-Ата, 1955.–402с.
7. Зиманов С.З. Был ли золотой век правосудия на древней земле казахов? // Древний мир права казахов. – Т.3. – Алматы, 2004. – 604 с.
8. Узбекулы С. Хан Тауке и правовой памятник «Жети Жаргы». – Алматы, 1998. – 202 с.
9. Фукс С.Л. Очерки истории государства и права казахов в XVIII и первой половине XIX в. – Астана, 2008. – 816 с.

ӘОЖ 323.329:341.218:950(574):378.245.2

Алаш қозғалысы және ұлт тағдыры

Әуезова И.К., магистрант,
Қызылорда «Болашақ» университеті
(Қызылорда қаласы)

Резюме

В статье рассматривается сущность идеи Алаш, борьба алашской интеллигенции за независимость своего народа.

Abstract

The article examines the essence of the idea of Alash, the struggle of the Alash intelligentsia for the independence of its people.

XX ғасыр қазақ тарихына ұлы өзгерістер әкелді. Ғасырдың басы түрлі ағымдардың өзара қақтығыс, күрес кезеңі болды. Елдегі мұндай ауыр жағдайды патшалық Ресейдің отарлау және орыстандыру саясаты асқындыра түсті. Осындай жағдайда қоғамдық күреске қазақ зиялылары араласа бастайды. Бөгде елде білім алып, сауатын ашқан қазақ зиялыларының мақсаты ұлттық еркіндік, тәуелсіздік еді.

1905 жылғы бірінші орыс революциясынан кейін саяси белсенділігі артқан қазақ зиялыларының өз халқының құқықтарын қорғау жолындағы қызметін патша үкіметінің құлатылуы жандандыра түсті. Өз қуанышын Ә. Бөкейханов «Кеше құл едік, енді бұл күн теңелдік. Қам көңілде қайаудай арман қалған жоқ. Неше ғасырлардан бері жұрттың бәрін қорлықта, құлдықта ұстаған жауыз үкімет. Жүз жылдан бері халықты теңдікке жеткізу жолында ескі үкіметпен алысып, дарға асылып, оққа ұшып, басы айдауға, малы талауға түсіп жүрген сабаздар жасымай, ақырында Рүсия қол астындағы халықтардың бәріне: дін, ұлт, тіл айырмасына қарамай азаттық әперді. Енді бүгін теңеліп, түсімізде көрмеген жақсылықты, өңімізде көріп, төбеміз көкке жетіп отыр» [1,234 б.], – деп білдіреді. Бұл жерде патшалық Ресей орнына келетін үкіметке сенім артып, ендігі кезекте қазақ халқына теңдік береді деген ойын байқаймыз.

Ал кеңес үкіметі орнаған кезде А.Байтұрсынов «Қазақтарға ақпан төңкерісі қаншалықты түсінікті болса, Қазан социалистік төңкерісі соншалықты түсініксіз көрінді. Бірінші төңкерісті қандай қуанышпен қарсы алса, екінші революцияны соншама үреймен қарсы алуға тура келді» –деп жазды.

Алашорда үкіметінің өмірге келуіне тікелей себеші болған жағдай – осы кеңестік биліктің ұлт мүддесін елемей, кереғар саясат жүргізуі еді. Жер мәселесі шешілмей, қарулы солдаттар мен орыс қоныстанушылардың қазақ халқының үстінен жүргізген озбырлығы өрши түскен еді. Осындай жағдайда Ә.Бөкейханов бастаған қазақ саяси тобы Уақытша үкіметті қолдап большевиктерге қарсы шықты.

1917 жылы қазақ халқының өмірін дүр сілкіндірген бірнеше ірі оқиғалар болғанды. Олар: Алаш партиясының өмірге келуі; Ресей империясы құрамында Алаш автономиясын құру туралы ұсыныстың жария етілуі; Алаш автономиясының Ұлттық Кеңесі- Ә. Бөкейханов бастаған Алашорда үкіметінің құрылуы еді.

XX ғасырдың басындағы қоғамдық қозғалыс өз алдына ұлттық тең құқылық, халықтың мәдениетін көтеру, оқу -ағарту ісін жетілдіру, әйел теңдігін қамтамасыз ету, көшпелілерді отырықшыландыру сияқты міндеттерді қойды.

1917-1918 жылдары қазақ даласында өткізілген қазақ съездерінің ұзын саны 68-ге жеткен. Өткізілген қазақ съездері құрылған қазақ комитеттері қазақ қоғамының саяси белсенділігінің жоғары болғандығын, ұлттық басқарушы топтың да саяси деңгейінің заман талабына лайық болғандығын аңғартады [2, 8 б.]. Алаштық зиялылардың алдына қойған мақсат-мүддесін көрсететін негізгі құжат Алаш партиясының бағдарламасы болатын. Бағдарлама қазақ қоғамының алдында тұрған негізгі екі қоғамдық мәселені шешуді көздеді. Олар біріншіден, қазақ елін отарлық тәуелділіктен азат ету

болса, екіншіден, реформалық шаралар арқылы қазақ өмірін жаңа сапаға көтеру еді.

Алаш бағдарламасында Ресей мемлекеті «демократиялық, федеративтік республика» ретінде құрылып, ал шашыранды қазақ облыстары өз билігі өзінде тұтас бір мемлекетке бірігіп, автономиялық негізінде Ресей Федерациясының құрамына енуге тиіс еді. Ұлт зиялылары Алаш идеологиясын ту ете отырып, азатшыл, ұлттық ұрандармен қазақ жастарын да өздерінің артынан ерте білді. Олар Ресейдің Мемлекеттік Думасына сайланып, мұсылмандар съездері, жалпықазақтық, облыстық, уездік, болыстық съездерде басқосулар өткізіп, сол уақыттағы қазақтың өзек жарды мәселелерін көтерді. Олар сол кезеңнің өткір мәселелерін, ең алдымен жер, тіл, дін мәселелерін көтеріп, ұрандатып қана қоймай, «Қазақ» газеті мен «Айқап» журналында және де басқа да ақпарат құралдарында насихаттады.

Алаш арыстарының негізгі идеясы қазақ халқының егеменді, тәуелсіз «іргесі бөлек» ұлттық мемлекетін құру болатын. Оны «Алаш» партиясы бағдарламасының «Мемлекет қалпы», «Жергілікті бостандық» және «Негізгі құқық», «Билік һәм сот», «Ел қорғау», «Жер мәселесі» атты бағдарламаларынан айқын бағамдаймыз. Қазақ елінің Ресей республикасының федерациялық бір органы ретінде қарастырылуы, реті келсе, қазақ автономиясы сыбайлас жұрттармен әзірге бірлесе отырып, реті келмесе, бірден-ақ өз алдына жеке болуы сияқты ұсыныстар да көп нәрсені аңғартады. Тарихшы Мәмбет Қойгелді «Тарих - күрес алаңы» кітабында Алаш идеясы жайында: «Қазақ ұлтшылдығының өзекті жібі, діңгекті ойы «менің ұлтым өзгеден ерекше, артық» сияқты мазмұндағы ұран болған жоқ. Ол елім деген қазақтың оқыған азаматының надандық пен отарлық езгінің құрсауында тұншыққан жұртын азаттыққа шығару, өзгемен тең ету жолындағы қызметке әзірлігін білдіретін шешімі және осы мақсат үшін күреске шақырған үндеуі болатын», – дейді [3, 93 б.].

«Қазақ қоғамындағы алаш зиялыларының ең мақсатты қызметін және ұлт зиялыларының мақсатты қызметінің нәтижесінде осы жылы өмірге келген құрылымдар Алаш партиясы мен Алаш Орда үкіметі еді. Алаш партиясы сол бір қиын-қыстау кезеңде қазақ ұлтының ортақ мақсаттарын білдіретін қоғамдық саяси ұйым ретінде өмірге келсе, Алаш Орда үкіметі – қазақ жерінің тұтастығы мен қазақ ұлтының еркін дамуын қамтамасыз ете алатын мемлекеттік құрылым, яғни мемлекеттілігін жаңғырту ісін белгілі бір арнаға салу міндетін атқаруға тиіс еді», – дейді тарихшы Мәмбет Қойгелді. [3, 105 б.].

Алаш бағдарламасы өмірлік шындыққа айнала алған жоқ. Ресей қоғамында қазақ сияқты халықтардың мемлекеттік дербестік түгілі, империя құрамында мемлекеттік автономия алуына да үзілді-кесілді қарсы күштердің басым екендігін сол кездегі оқиғалар анық көрсетіп

берді. Қазақ ұлт азаттық қозғалысы қайраткерлерінің ұлттық еркіндікке, дербестікке ұмтылуы патшалық Ресейдің тұтастығын көксейтін ақ казактар мен генералдарына да, большевиктерге де ұнай қойған жоқ еді. Большевиктік билік осылайша өзінің ұлттық идеямен қатар үйлесімді өмір сүре алмайтындығын іс жүзінде көрсетті. Тәуелсіздік жылдары Алаш идеясының қайта жаңғыруы, қайта күш алуы оның өміршеңдік сипатын айғақтайды. Алаш идеясының өзегі - ұлттық мемлекеттік. «Алаш» партиясы мен Алашорда үкіметінің пайда болуы қазақ қоғамының азаматтық кемелденуінің биік дәрежеде екендігін көрсетті.

Әдебиет

1. Бөкейханов Ә. Шығармалар. – Алматы: Қазақстан, 1994. – Т.1. – 384 б
2. Махаева А.Ш.Қазақ комитеттері: құрылуы мен қызметінің тарихы (наурыз 1917 ж. – маусым 1918 ж.): тар. ғыл. канд автореф. – Алматы, 1995.– 29 б.
3. Қойгелдиев М. Алаш қозғалысы: Көмекші оқу құралы. – Алматы: «Санат», 1995. – 368 б.

ӘОЖ 902: 94(574):378.245.2

Сырдарияның ежелгі сағаларының сулануының адамдардың қоныстануына әсері

Оспанов Е.А., магистрант,
Қызылорда «Болашақ» университеті
(Қызылорда қаласы)

Резюме

В статье рассматривается влияние орошения древних устьев Сырдарьи на заселение людей.

Abstract

The article examines the influence of irrigation of the ancient mouths of the Syrdarya River on human settlement.

Тәуелсіздік алғалы Отан тарихының түрлі салалары бойынша ғылыми-зерттеу жұмыстары «Мәдени мұра», «Болашаққа бағдар: рухани жаңғыру», «Ұлы даланың жеті қыры» бағдарламалары аясында қарқынды жүргізілді.

Сыр өңірі - Қазақстан жеріндегі ежелгі өркениеттің ең бай ескерткіштері сақталған өлкенің бірі. Археологиялық деректерге сәйкес аймақтың тарихы бес мыңжылдықты қамтиды. Аралдың маңы, Сырдың төменгі ағысының бойы халықтың миграциясының, көшіп-қонуының, көшпенді малшылық пен бақташылық өркениетінің нағыз

тоғысқан жері болған. Сонымен қатар, тіпті Ұлы Жібек жолынан бұрын да ірі керуендердің өтетін тұсы, сауда жолы болған.

Аралдың оңтүстік, оңтүстік-шығыс және шығыс өңірлерін мекендеген тайпалар мен халықтардың мыңдаған ғасырлық тарихы, мәдениеті Әмудария мен Сырдария сағаларының тарихымен тығыз байланысты. Шығыс Арал маңының физикалық-географиялық ерекшеліктері өңірдің көршілес халықтармен экономикалық, саяси және мәдени байланыстарының тығыз дамуына мүмкіндік берді. Осы мүмкіндік әртүрлі шаруашылық және мәдени типтердің пайда болуына әкелді [1, 13]. Сонымен қатар, Хорезм оазисімен байланыста болған Сырдың төменгі ағысының жергілікті тұрғындары ғасырлар бойы егіншілік мәдениетін жоғары дәрежеде дамытқан. Археологиялық деректер суды пайдалану, игеру және жер өңдеу шаруашылығымен, ирригациямен айналасу жаңа тас ғасыры мен қола дәуірінде дамығандығын көрсетеді.

Арал өңірінің неолит дәуірі көршілес Хорезм территориясынан ашылған кельтеминар мәдениетінің шеңберіне жатқызылған. Олардың атақтылары Сексеуіл 1, 2, Көнту, Ақеспе, Қара-сандық, Шөлқұм, Тәмпі, Қосаман тұрақтары Солтүстік Арал маңы мен Кіші Борсық құмдарынан табылып отыр. Бұл ескерткіштердің орналасу аймағы Арал теңізіне жақын жерде орналасқан, яғни өмір сүруге қолайлы және осы тұрақтардан еңбек құралдары және қыш ыдыстар сынықтары табылған сонымен қатар қой, сиыр және құланның сүйектерінің анықталуы мал өсіру кәсібіне өткендігі анықталып отыр. Осы кезеңде Сырдарияның төменгі ағысында халық тығыз қоныстанған. Сырдарияның төменгі ағысының ежелгі арналары Іңкәрдария мен Қуандария арналарының бойында орын тепкен неолиттік тұрақтарда отырған халықтың, мал шаруашылығымен айналысып арналар жиегінде тұрақтап отырмаған, тек уақытша тұрақ орындары болуы мүмкін. Бұл арналар археологиялық деректер бойынша біресе құрғап, біресе қайта толып отырған. Арналарының құбылмалы циклі, сағалар аймағының көп бөлігі антикалық дәуірде ортағасырларда, тіпті жаңа замандарда игерілгендігін аңғаруға болады. Осының салдарынан алғашқы қауым адамдарының бұл жерлерде мекендеген қоныстары жойылып кеткенге ұқсайды [2, 76].

Археологиялық-геоморфологиялық зерттеулер бұл жерлердің бір кездері бос қалуының негізгі себебі әлеуметтік-тарихи факторлар деген тұжырымдарды растайды. Ал белгілі бір тарихи жағдайларға байланысты бұл жерлер шөлге айналып, табиғи факторлар белсенді әрекет ете бастаған. Қоғам табиғи-климаттық тіршілік ету ортасына бейімделе отырып, табиғи ресурстарды қолданып, ландшафтта экономикалық қызметтің іздерін қалдырған.

Сырдың құмды алқаптарында, ежелгі қала-қоныстарында сақталған арықтар, плотина, су қоймасы сияқты суландыру жүйелерінің

іздері құмды алқапты өндірісті оазиске айналдыруда жүргізілген осы өңірді мекен еткен тайпалардың жүздеген жылдарға созылған маңдай терлерінің нәтижесі. Дала тұрғындарының құрғақ құмды алқаппен күресі Сыр өңірінің тарихының басты ерекшелігі болып табылады. Құмды алқаптардағы арық іздері теңдесі жоқ тарихи ескерткіш болып саналады. Бұл өңірді қолдан суландыру жүйесінің қалыптасуы ерте дәуірлерге саятыны сөзсіз, суландыру жүйесінің іске асуымен адам қоғамында отырықшы өмір, ежелгі мәдениет қалыптасты.

Ежелгі уақыттан бері Сырдарияның төменгі ағысы оңтүстік-шығыс және солтүстік Арал өңіріндегі көшпелілер бірлестіктерінің орталығына айналып, мұнда қарапайым суландыру және қолөнер орталықтары бар отырықшы елді мекендер пайда болды. Ежелгі Сырдария атырауының аумағы бірегей табиғи жағдайлардың арқасында антропогендік ландшафттар бұзылмай сақталған археологиялық бірегей аумақ болып табылады. Сырдария өзенінің ежелгі атыраулары мен оның құрғақ арналарын, сондай-ақ олармен байланысты археологиялық ескерткіштердің ежелгі суландыру жүйелерін археологиялық және геоморфологиялық зерттеулер ежелгі Сырдария ағынының бағыты голоцен кезеңінде бірнеше рет өзгергенін көрсетті. [3, 55]. Тарихшылар мен археологтардың пікірінше, Қызылорда облысының аумағында ерте орта ғасырларда дамыған урбанизация болған. Бұл жерлерде өмір сүрген тайпалар мен ұлттар ежелгі және ортағасырлық өркениеттің маңызды орталықтарына айналған қалалар салған.

Бізге жеткен ортағасырлық ғалымдардың, миссионерлердің, саяхатшылардың жазбалары бұл жерлерді өркениет деңгейі жоғары халықтар мекендегендігін көрсетеді. Бұған осы жерден табылған 200-ге жуық ірілі-ұсақты қалалар мен елді мекендердің қирандылары дәлел.

Қай заманда болмасын өзен бойы өркениет пен тіршіліктің тұрағы болған. Сауда жолы мен қала мәдениеті де су сағасында қалыптасқан. Сыр өңіріндегі төбе сайын кезігетін тарихи қалалардың көптігін дария бойында орналасқандығымен байланыстырса болғандай. Ежелгі адам әрқашан өзен-көлдердің жағасында қоныстанған. Адамдар негізінен екі жағдайда - өзендердің ағысы тоқтаған кезде және су қоймаларындағы (теңіздер мен көлдер) су деңгейінің көтерілуіне байланысты атырауларды су басқан кезде қоныстанған жерлерін тастап кеткен.

Жаңадарияның ендік арналарында және Іңкәрдарияның құйма көлдерінде экономикасы мал шаруашылығы мен суармалы егіншілікке негізделген отырықшы егіншілік пен мал шаруашылығы мәдениетін қалыптастыруға қолайлы жағдай жасалды. Мұндай мәдениет сақ халқының мәдениеті негізінде қалыптасқан Шірік-Рабат археологиялық мәдениеті болды. Сонымен қатар оның қалыптасуына

орта ғасырлардағы ежелгі егіншілік мәдениеттері әсер етті. Б.з.д. 1 мыңжылдықтың екінші жартысында ежелгі Сырдария атырауының оңтүстік бөлігінде қала мәдениетінің қалыптасу процесі басталады. Ерте қала орталығына тән белгілерді Бәбіш-мола қонысы мен оның төңірегі көрсетеді.

Жоғарыда аталып өткен жаңа тас ғасыры ескерткіштері көп жағдайда су көздері жанында орналасқандығы байқалып отыр. Сырдарияның төменгі ағысының ежелгі арналары Іңкәрдария мен Қуандария арналарының бойында орын тепкен неолиттік тұрақтарда отырған халықтың, мал шаруашылығымен айналысып арналар жиегінде тұрақтап отырмаған, тек уақытша тұрақ орындары болуы мүмкін. Бұл арналар археологиялық деректер бойынша біресе құрғап, біресе қайта толып отырған. Арналарының құбылмалы циклі, сағалар аймағының көп бөлігі антикалық дәуірде ортағасырларда, тіпті жаңа замандарда игерілгендігін аңғаруға болады. Осының салдарынан алғашқы қауым адамдарының бұл жерлерде мекендеген қоныстары жойылып кеткенге ұқсайды.

Судың көптігі, қолайлы климаттық жағдайлары, маңайындағы шөлдегі жақсы маусымдық жайылымдар – осының барлығы неолит дәуірінен б.з.б. 1 мыңжылдықтың екінші жартысына дейін оңтүстік-шығыс Арал өңірінде адамдардың қоныстануына аса қолайлы жағдай туғызды.

Қорыта айтқанда, елді мекендердің, қалалардың, сондай-ақ жер пайдалану және шаруашылық түрлерінің пайда болуы, жұмыс істеуі және тоқтатылуы Сырдарияның суландыру жүйесіне қатал тәуелділікте болғанын көрсетеді.

Әдебиет

1. Бексеитов Ғ.Т., Тәжекеев Ә.Ә., Құрманязов И.С. Сырдарияның төменгі ағысының көне арналары бойындағы ежелгі тұрақтар мен қоныстар // «Ұлы Даланың жеті қыры және Еуразия археологиясы мен этнологиясының өзекті мәселелері» атты «ХІ Оразбаев оқулары» халықаралық ғылыми-әдістемелік конференция материалдары/ Жауапты ред. Ә.Т. Төлеубаев. – Алматы: Қазақ университеті, 2019. – 518 б.
2. А.Молдахмет. Сырдария өзенінің төменгі ағысы түсінігіне қатысты археологиялық көзқарастар // *Medieval History of Central Eurasia*. 2022, №1
3. Тажекеев А.А. История обводнения южных протоков Нижней Сырдарьи по археологическим данным. Инкардарья // Материалы III международной конференции «Кадырбаевские чтения – 2012». Актобе, 2012.

Сырдарияның төменгі атырауындағы қарақалпақтардың
қоныстану тарихы және этникалық құрамы

Тасқараева Ж.И., магистрант,
Қорқыт Ата атындағы
Қызылорда университеті
(Қызылорда қаласы)

Резюме

В статье рассматриваются актуальные вопросы сохранения и этнографических особенностей традиционной культуры в этническом и этнокультурном процессе, сформировавшемся в чужой среде и периодах истории расселения каракалпаков в нижней дельте Сырдарьи. Этническая история Каракалпакского народа, история и судьба которого кипят веками с казахами, представляет собой объемную историю. Происхождение, происхождение, происхождение и этническая история каракалпаков в целом считаются одними из самых важных вопросов в науке. Так же, как каждый народ и его название имеют происхождение, происхождение или историю образования, каракалпаки имеют свою собственную этническую историю развития и этимологическое происхождение названия народа.

Abstract

The article deals with topical issues of preservation and ethnographic features of traditional culture in the ethnic and ethno-cultural process formed in a foreign environment and periods of the history of settlement of the Karakalpaks in the lower delta of the Syrdarya. The ethnic history of the Karakalpak people, whose history and fate have been simmering for centuries with the Kazakhs, is a voluminous history. The origin, origin, origin and ethnic history of the Karakalpaks are generally considered to be among the most important issues in science. Just as each nation and its name have an origin, origin or educational history, the Karakalpaks have their own ethnic history of development and the etymological origin of the name of the people.

Қазіргі әлемде өсіп келе жатқан жаһандану, бірігу тенденциясының күшеюі, әртүрлі халықтардың мәдениеттерін бірегейлендіру жағдайында этникалық бірегейлікті сақтау проблемалары ерекше өзекті болып отыр.

Жекелеген түркі халықтарының өзіне тән қалыптасу, даму бағыттары мен ерекшеліктерін қарастырғанда олардың әрбірінің түп негізінде басты фактор болып саналатын тұрғылықты халықтар мен сырттан келушілер арасындағы араласулар нәтижесінде этникалық құрамын, тілін, мәдениетін айқындайтын миграциялық және

ассимиляциялық үрдістердің атқарар қызметі зор екендігін көреміз. Өзін тәуелсіз санайтын әрбір ел ең алдымен, өзінің өткен тарихын, ата-бабасының арғы тегін, олардың қай елдермен туыстық байланыстар бар екендігін білуге талпынып, этникалық тарихи бастауларын анықтауды басты мақсат деп есептейді. Арғы тегін түркітілдес бірлестіктерден бастау қарақалпақ халқының өзіне ғана тән тарихи ерекшеліктерін айқындауға мүмкіндік береді.

Қарақалпақтардың арғы күрделі тарихы этникалық бастау, этникалық жақындық, өзара араласулар мен әртүрлі түркітілдес халықтардың түзілу үрдістері аса ауқымды мәселеге жататындықтан ішкі және сыртқы мәселелерді әсер етуші фактор ретінде алып қарастыруымызға мүмкіндік береді.

Этникалық үдерістердің өзіне ғана тән ерекшеліктері болып саналатын тайпалардың өзара жақындық байланыстарын зерттей отырып, түркі халықтарының туыстығын анықтауға болатыны белгілі. Қарақалпақтардың географиялық орналасу жақындықтарын не болмаса этникалық ортақтығын ескере отырып, олардың қаншама ғасырлар ағысындағы ру-тайпалық тығыз қарым-қатынаста болғандығын басшылыққа алып, этникалық тарихты тығыз байланысқан біртұтас жүйе ретінде қарастырдық.

Тарихы мен тағдыры ғасырлар бойы қазақтармен бірге жасап келе жатқан қарақалпақ халқының этникалық тарихының өзі көлемді біртұтас зерттеуді қажет етеді. Қарақалпақтардың шығу тегі, қайдан пайда болды және жалпы этникалық тарихы ғылымда маңызды мәселелердің бірі болып саналады. Әр халықтың шығу тегі және оның атауы немесе қалыптасу тарихындағы сияқты, қарақалпақтардың да этникалық дамуы мен халқына тән атаудың этимологиялық шығу тарихы бар. Қарақалпақтар – көшпелі түркі тілдес халықтардың, мұсылмандардың ұрпақтары. Олардың ұлттық тілі, мәдениеті, салт-дәстүрі, әдет-ғұрпы бар. Қарақалпақтардың тарихы бірнеше ғасырларға созылады. Халықтың ежелгі ата-бабалары біздің дәуірімізге дейінгі II-V ғасырларда Арал теңізінің оңтүстік жағалауында өмір сүрген сақ-массагет тайпалары (иран тілдес көшпенділер) болып табылады. Қарақалпақтардың мәдениеті көп қырлы және Азия халықтарының мәдениетімен тығыз байланысты. Түркі тайпаларының этникалық элементтері салт-дәстүрде, әдет-ғұрыптарда кездеседі. Қарақалпақтардың мәдениеті мен салт-дәстүрінде әртүрлі рулар мен тайпалардан біршама айырмашылықтар бар.

Түркі халықтарының этникалық байланыстары мен туыстығын зерттеу ортақ тарихи бастаулар, түркілік бірліктің маңыздылығы - жаһандану және интеграциялық үдерістер жағдайында аса құнды болып табылады. Осыдан туындайтын басты қорытынды қарақалпақтардың этникалық тарихы мен этногенезіне қатысты

тақырыптар бүгінде өзектілікті ғана емес, әлеуметтік және идеологиялық мәселелер қатарын құрайды. Бүгінгі күні түркі әлемін құрайтын халықтар өздерінің этникалық бірегейлігі мен мәдени ерекшеліктерін сақтауға күш салуда. Міне сондықтан да түркі тарихында қарақалпақ мәселесінің жаңа қырларын аша түсу керек деп ойлаймыз.

Қарақалпақтардың XIX - XX ғасырдың басында қоныстануы олардың рулық бөліну құрылымына сәйкес келді. Олардың бүкіл аумағы екі тайпалық конфедерация - «он төрт» ру және «қоңырат» арасында бөлінді. Біріншісі негізінен Амударияның оң жағалауын, екіншісі-сол жағалауды және Аралдың жағалауын алып жатты. «Арыстарға» 100-ден астам руды біріктірген 12 тайпа кірді(Толстова, 1965:67).

Қарақалпақтардың көпшілігі ХУІІ-ХУІІІ ғасырларда Сырдарияның ортаңғы ағысы мен сағасындағы алқапты мекендеген. ХУІІІ ғ. басында Сырдария жағалауында өмір сүрген қарақалпақтар бірігуге ұмтылды. Оның орталығы ежелгі Сығанақ қаласы болды. Қарақалпақтардың бірігуінде Күшікхан, Табұршық, шаип сұлтандардың орны ерекше. Нәтижесінде, 1714 жылы қарақалпақтар тайпаларының басшыларының бірі Ешмұхаммедхан (Ешимхан) басшылығымен Арал маңы мен Сырдарияның төменгі ағысында қарақалпақтар өз мемлекеттерін-Қарақалпақ хандығын құрды. Хандықтың шекарасы сырдарияның жоғарғы ағысымен де өтті, Поволжья қалмақтарымен, Башқұрт ұлысы хандығымен және Кіші жүз қазақтарымен көршілес тұрды. 1723 жылы бұл хандық қалмақтардың әсерінен ыдырайды. Нәтижесінде Қарақалпақ мемлекеті екі бөлікке бөлінді: тайпалардың бір бөлігі сырдарияның жоғарғы ағысы Ташкентке қарай қоныс аударып, жоғарғы қарақалпақтар деп атала бастады, ал екіншісі Сырдарияның төменгі ағысында қалып, төменгі қарақалпақтар деп аталды. Сонымен, қарақалпақтар «жоғарғы» және «төменгі» деп бөлінеді (Козьмина, 2020:43).

Көрші тайпадардың тынымсыз шабуылдарына ұшыраған қарақалпақтар 1742 жылы Орынбор мен Петербургке өкілдерін жіберіп, Ресей империясының қарамағына өтуге ниет білдіріп, өкілдерін жібереді. Ресей императоры өтініштерін қабыл алады. Нәтижесінде төменгі қарақалпақтар Ресей империясының субъектілеріне айналды. Бұл өз кезегінде Кіші жүз ханы Әбілқайырдың наразылығын туғызып, 1743 қарақалпақтарға жорық жасайды. Шапқыншылықтан қарақалпақтардың көпшілігі ХУІІІ ғасырдың ІІ жартысында Сырдарияны тастап, оның батыс атырабына құятын Жаңа Дария бойына қарай көшеді. ХУІІІ ғасырдың аяғында бұл жерлерде Хиуа хандығының жорықтары күшейеді. Қарақалпақия аумағына Хиуа хандары бірнеше рет шабуыл жасады, атап айтқанда

1809 және 1811 жылдары. Жаулаушылық салдарынан Қарақалпақтар ХХ ғасырдың басына дейін Хиуа хандығының құрамына кірді. Кеңестер Ресей империясының орнында өз билігін орнатқан соң Қарақалпақия Кеңес өкіметі тарапынан 1936 жылы Өзбек КСР құрамына еніп, Қарақалпақ АССР болып өзгертілді [3].

«Қарақалпақ» этнонимінің өзі «қара қалпақ» дегенді білдіреді және қазіргі Қарақалпақ аумағында тұратын печенег тайпаларының бір бөлігі қара қой жүнінен жасалған қалпақтар кигенін білдіреді. Орыс шежірелерінде олар «черные клобуки» ал моңғолдарда «қара малахайлар» деп аталды. Қарақалпақтардың шығу тегі мен этникалық тарихын зерттеу үшін этнонимдер мен аңыздардан басқа, олардың кешенді шаруашылығын жүргізудің дәстүрлі әдістерін сипаттайтын материалдардың маңызы зор: жартылай отырықшы өмір салтымен байланысты, тұрғын үй және киім формалары, арбаның түрлері, нанымдар, әдет-ғұрыптар, қолөнер, ою-өрнек сипаты және т. б. Мұның бәрі қарақалпақ халқының мәдениетінің тарихын қалпына келтіру үшін ғана құнды дереккөз ретінде қызмет етпейді, ежелгі және орта ғасырлардағы халықтармен этникалық және мәдени тарихи байланыстарын нақтылау үшін де, материалдық және рухани мәдениетінің әсер ету іздерін талдау кезінде құнды дерек болады.

Қарақалпақтардың этникалық қалыптасуына көшпелі түркі тайпалары мен Сырдарияның төменгі ағысындағы байырғы сақ халқының ұрпақтары печенег тайпалары негіз болды. Қарақалпақ мемлекеттілігі ХІV ғасырдың аяғында ноғайлардың (маңғыттардың) көсемі Эдыгейдің басшылығымен құрылған Ноғай хандығынан басталады. ХVІІІ ғасырдың басында Сырдария жағалауында тұратын қарақалпақтар Қарақалпақ хандығына біріге алды. Бұл мемлекеттің шекарасы Сырдарияның жоғарғы ағысы арқылы өтті. Олардың мемлекеті Еділ бойындағы қалмақтармен, башқұрт ұлыстарымен және қазақтың кіші жүзімен көршілес болды. 1723 жылы қалмақтар Сырдарияның ортаңғы бөлігін басып алғанда, қарақалпақтар қашуға мәжбүр болды. Бірінші топ Сырдарияның жоғарғы ағысына, Ташкентке қарай кетті, екінші топ Сырдарияның төменгі ағысы бойымен кейінірек Хиуа хандығының құрамына енген жерлерге қоныстанды.

ХІХ ғасырда Ресей империясы Орталық Азияға бірқатар әскери жорықтар жасады. Қоқан хандығын (1865, 1876), Бұхара әмірлігінің бір бөлігін (1868) қосып алу және олардың негізінде Түркістан генерал-губернаторлығын (1867) құру нәтижесінде империяның шекаралары Хиуа хандығына жақындады. Екі мемлекет арасында Каспий теңізінің жағалауы, Қызылқұм құмдары, Сырдарияның төменгі ағысы тарапынан шекара мен ықпал ету салаларын анықтауға байланысты қайшылықтар шиеленісе түсті. «Хиуа сарайының құпиялары»: Ресей протектораты кезеңіндегі Хиуадағы саяси күрес»

атты еңбегінде тарихшы У. Әбдірасұлов өзінің ықпалын бекіту үшін Ресей тарапы Сырдарияның төменгі ағысындағы жазалаушы отрядты жабдықтап, Каспийдің шығыс жағалауында өзінің қатысуын арттырудан бастап, Хиуа Үкіметіне айтарлықтай жеңілдіктер талап ететін соңғы Жолдауларға дейін бірқатар іс – қимылдар жасағанын атап өтті. Хиуа да өз кезегінде қарсы әрекеттер жасады.

Бұл «достықтан аулақ әрекеттерді» императорлық орыс археологиялық қоғамының корреспондент-мүшесі И. Веселовский Хива хандығы туралы очеркінде былай сипаттаған: «Хиуа әрқашан біздің Үкіметтің назарын тек сауда жағынан ғана емес, қырғыз даласындағы тәуелділік пен толқулар туралы да аударды, өйткені Хиуа бұл толқуларды өзі тудырмаса да, бірнеше рет толқу пайда болған кезде белсенді қатысқан. Осылайша ол бізге наразы Қырғыз сұлтандарын үнемі қолдап отырды. Хиуа ханы қырғыздарды біздің билікке бағынбау үшін далаға өз елшілерін жіберген жағдайлар болды. Ол Орынбор ведомствосының қырғыздар арасында жаңа жағдайды енгізу кезінде көп зиян келтірді және 1869, 70 және 71 жылдары далада болған толқуларға көп ықпал етті. Оның елшілері хан мен оның министрлерінің мөрін басқан үндеулерімен қырғыз даласына сапар шегіп, халықты бүлдіріп, ашуланғаны анық».

«Проблемалы көршіні» біржола тоқтату үшін 1873 жылы наурызда Хиуаға әскери жорық жарияланды. Бұл әскери операцияға «Ресейдің аймаққа терең енуінің жалпы динамикасы да, бірінші Түркістан генерал-губернаторы Константин фон Кауфманның жеке бастамасы да ықпал етті. Оның басшылығымен бұл жорыққа барлығы 12 300 сарбаз қатысты. Әскерлер Хиуаға үш пункттен – Орынбордан, Кавказдан, Красноводск арқылы және Ташкенттен (бас отряд) шықты. Хиуаның маңында үш отряд бірігіп, 29 Мамырда Хиуаны басып алды. Нәтижесінде Веселовскийдің айтуынша: «1717 жылы Бекович, 1839 жылы-Перовский сәтсіздікке ұшыраған нәрсеге 1873 жылы Константин Петрович фон-Кауфман ең керемет түрде қол жеткізді және ғасырлар бойы жалғасқан шексіз Хиуа мәселесі ақыры толығымен шешілді».

Хандық Амударияның сол жағалауында ғана сақталды, ал оның аумағы үш есе қысқарды. Орыс және Хиуа жерлерінің шекарасы Амудариямен анықталды. Келісімге сәйкес өзен атырауымен бірге бүкіл оң жағалау Ресейге қарай өтті. Хиуа ханы орыс билігінің рұқсатынсыз көрші хандармен кез-келген тікелей және достық қарым-қатынастан және олармен кез-келген сауда және басқа келісімшарттар жасасудан бас тартты. Хандық Үстіртке, Каспий теңізінің шығыс жағалауына, Сырдарияның сол жағалауына қатысты талаптарынан бас тартты [4]. XVIII ғасырдағы Сырдария қарақалпақтарының Ресей империясының халықтарымен қарым-қатынасының тарихы патша үкіметінің ұстанымында экономика мен саясаттың өз мүдделері

позициясын иеленгенін және жеке халықтардың, атап айтқанда Сырдария қарақалпақтарының қиындықтары мен ұмтылыстарын өз мақсаттарына жетуде шебер пайдаланғанын көрсетеді.

Әдебиет

1. Толстова Л. С. Каракалпаки за пределами Хорезмского оазиса в XIX— начале XXвека.-Нукус; Ташкент, 1965:
2. Основы этнографии. Учебное пособие для спо// под ред. Козьмина В.А, Бузиной В.С.-Из-ва Юрайт.-2020.-243с.
3. Из истории развития каракалпакского народа // <http://veknoviy.ru/istoria-uzbekistana-XVI-XX-veka/stanovlenie-karakalpakskogo-naroda-i-politicheskaya-zhizn.html>
4. Каракалпакия: история образования <https://www.caanetwork.org/archives/10538>

ЭОЖ398; 801.6

Сыр бойы ақындары поэзиясындағы нәзиралық дәстүр

Сапартаева Л.Е.,
магистр, аға оқытушы,
Қызылорда «Болашақ» университеті
(Қызылорда қаласы)

Резюме

В статье рассказывается о традициях «назира» в поэзии Сырдарьинского региона, сложившихся благодаря влиянию восточной литературы.

Abstract

The article tells about the traditions of "nazir" in the poetry of the Syrdarya region, formed due to the influence of oriental literature.

Шығыс елдері классикалық поэзиясы мен қисса-хикаяттарының қазақ әдебиетіне жасаған ықпалы ерекше. Қазақтың өзіндік төл әдебиетінің қалыптасуына негіз болған қайнар-бастаулардың бірі шығыстың классикалық поэзиясы екені мәлім. Бұл мәселе З.Ахмет, Ү.Субханбердина, Ө.Күмісбаев, Ш.Сәтбаева, Ә.Дербісалиев, т.б. ғалымдардың жасаған зерттеулерінде айтылғанмен, шығыс әдебиетінің әсері арқылы қалыптасқан Сыр бойы поэзиясындағы нәзира дәстүрі кең көлемде, арнайы зерттеу объектісі болған емес.

Шығыстың классикалық поэзиясы – нәзира дәстүрінің тарихы тереңде жатыр. Ертедегі Шығыс поэзиясында барша оқырман қауымға бұрыннан мәлім белгілі бір сюжетті бірнеше ақын өзара жарыса жырлап, шеберлік сынасатын болған. Аға буын жырлап кеткен тақырыпты кейінгі толқын інілер қайта жырлап, көркем

әдебиетке тың туындылар әкелетін дәстүр бар еді. Осылайша ақындар өз шеберлігін танытатындай туындылар жазу арқылы бір-біріне «жауап» беріп отырған. «Нәзира» – «жауап» сөзінің арабша аудармасы.

Нәзира дәстүрін қазақ әдебиетімен байланыста зерттеу туралы М.Әуезов құнды пікірлер айтқан. «Көпке мәлім болған тарихи шындықтар бойынша Шығыста бір классик жырлаған тақырыпты келесі буында тағы бір Шығыс ақыны қайталап, әңгіме ететін тың дастандар шығаратын дәстүр бар еді.

...Олар біреуінің тақырыбын біреуі алуды заңды жол еткен. Тек алдыңғының өлеңін алмай және көбінше алдыңғы айтқан оқиғаларды негізінде пайдаланса да, көп жерде өз еркімен өзгертіп, тыңнан жырлап шығаратыны болады. Бұлайша бір тақырыптың әр ақында қайталануы еш уақытта аударма деп танылуы керек емес. Ол өзінше бір қайта жырлау, тыңнан толғау немесе ақындық шабыт-шалым сынасып, жырмен жарысу есепті бір салт еді. Шығыс поэзиясы бұл салтты заңды деп біліп, осы дәстүрге «нәзира», «нәзирагөйлік» деп атау да берген» [1, 150 б.],– дейді ғалым «Әр жылдар ойлары» еңбегінде.

Сыр бойында жасаған халықтардың әдеби мұрасы тақырып, мазмұн, форма, көріктеу құралдары, стиль және тілдік жағынан Шығыстың көп ғасырлық тарихы бар нәзира дәстүрі арқылы едәуір байыды. Қазақ әдебиетінің өзге халықтар көркем сөз өнерімен сан ғасырлық байланысын, тарихи тамырластығын танып-білудің мәні зор. Қазақ әдебиеті мен шығыс классикалық поэзиясыарасындағы осындай рухани байланыс нәзира дәстүрі арқылы жүзеге асып келеді. Десек те, нәзира дәстүрінің көркемдік заңдылықтары негізінде жазылған Сыр бойы ақындарының бірқатар шығармалары бүгінге дейін аударма туынды ретінде қарастырылады. Осының салдарынан кезіндегі нәзира дәстүрімен қазақ топырағына лайықталып жазылған идеялық мазмұны терең, көркемдік дәрежесі жоғары қазақ поэзиясының кейбір ғажайып үлгілері әдебиет тарихынан өзінің тиісті орнын ала алмай жүр. Бұған Т.Ізтілеуовтің Фирдоусидің «Шаһнамасынан» аударған «Рүстем – Дастанын» дәлел етіп келтіруге болады. Бұл ретте де белгілі ғалым М.Әуезов мынадай пікір айтады: «...Рүстем жайындағы әңгімелердің түп негізінің бірі атақты Шығыс классигі Әбілқасым Фирдоуси жазып шығарған «Шаһнама» болады. Бірақ Рүстемнің жайы жалғыз Фирдоусиден басталмайды. «Рүстем – Дастан» жыры Фирдоусидің «Шаһнамасынан» жасалған аударма емес. Ол арғы-бергі (соның қатарында Фирдоусидің де еңбегінен ауысқан) ауызша да, жазбаша да хикаялардың бәрінен құралып, қазақ халқы арасында ертегіше тарап кеткен батыр жорықтарының жиынтық жыры» [2]. «Рүстем – Дастанға» негіз болған Рүстем батыр жайындағы сюжет шығыс поэзиясының «Шаһнамадан» басқа

дастандарында да жиі ұшырайды. Осы сюжетті өлеңмен жыр етуші Сыр бойының белгілі ақыны Тұрмағанбет Ізтілеуов те XIX ғасырда қазақ ортасында көп жайылған шығыс аңыздарының өлеңге айналдыратын дәстүрін қолданған.

XIX ғасырдың екінші жартысында қазақ поэзиясындағы нәзіралық әдеби тәсіл мен машықтың негізгі жанры қисса-дастандар болып жалғасты. Кеңестік жүйеге дейін рухани дүниесі мұсылман әлемімен тығыз байланыста болған халық жандүниесін шығыстық қисса-дастандармен, ертегі-әңгімелермен байытты. Осы ретте шығыстың ең үздік шығармаларын ел игілігіне айналдыруда шайырлардың, әсіресе, Сыр бойында өмір сүрген ақын-жыраулардың үлесі зор болды. Шығыстанушы ғалым Ө.Күмісбаевтың «Шығыстық әсерлер, суреттер ауыз әдебиетінің арнасын кеңейтіп, кемелдендірді. Фирдоуси, Низами, Науаи хамсаларынан, араб, парсы, үнді ертегі-аңыздарынан Орта Азия халықтарының әдебиеті арқылы келген «Ләйлі – Мәжнүн», «Шаһнама», «Тотынама», «Фархад – Шырын», «Таһир – Зухра», «Ескендір», «Рүстем – Дастан» сынды лирикалық, батырлық, ғашықтық дастандар қазақ топырағында жаңадан түлеп жаңғырып, төл туындыларға айналды» [3, 290 б.] деген пікірі бұған айқын дәлел.

Қазақ даласының небір дүлдүлдері мен әулие-әмбиелеріне білім берген Бұхарадағы ғылым ошақтары – Көкілташ, Мир-арабмедреселерінде оқып, араб, парсы, шағатай тілдерін жетік меңгерген Сыр шайырлары осы тілдерде жазылған шығыстық сюжеттерді қазақ тұрмысына жақын алып жырлап, халық қазынасына айналдырды. Түпнұсқаның негізінде өз туындысын жазған Сыр шайырлары қазақ әдебиетінің дамуына атсалысып, елдің діни сенімін күшейтуде, шығыс философиясын насихаттауда көп еңбек сіңірді. Осы ретте Кете Жүсіптің «Сұрмерген», «Шаһзада», Таубайдың Жүсібі қалдырған «Сияр Ғани», «Мәжит пен патша қызы», Қарасақал Ерімбеттің «Ақтам сахаба», «Әбдіманап», Қуаныш Баймағанбетовтың «Жүсіп – Зылиха», Тұрмағанбеттің «Шаһнама», «Рауа Бану», т.б. қисса-дастандарына йта кеткеніміз орынды. Адамның мақұлыққа немесе құсқа айналып кетуі жиі кездесетін бұл дастандарда бас кейіпкердің әйелі немесе қалыңдығы өз мақсатына жету үшін дұғалап оқытып тастау оқиғасы да бар. Түс көру, аян беру, т.б. фантастикалық элементтер дастан оқиғасының қызықты болуына себепші болады. Бұл да шығыс әдебиетінде көп тараған сарын.

Базардың бірқатар дастандарының сюжеттік фабуласы «Мың бір түннен» алынған. «Әмина қыз» дастаны да – нәзира дәстүрімен дүниеге келген тәлтума туындыларының бірі. Шығарманы шартты түрде дастан жанрына жатқызғанымызбен, көлемі мен сюжеттік желісі жағынан өлеңмен жазылған хикаяға көбірек келіңкірейді. Бұл арада фольклортанушы Б.Әзібаеваның «...ибо, по существу,

новеллистическим сюжетом может стать любой необычный жизненный материал, вышедший за рамки традиционного им привычного. Другими словами, сюжетную основу новеллистического дастана составляет событие неординарное, непривычное, то есть хикая, отсюда эти группа произведений и названа «хикаялық дастандар» [4, 71 б.] деген пікірінің Базардың аталған дастанына да қатысы бар. Шынында «хикая» араб тілінен аударғанда «әңгіме», «баян» деген мағынаны білдіреді. «Мың бір түн» дастанындағы тараулардың жеке әңгімелері осы хикая түрінде берілген. Нәзирашыл ақындардың басым бөлігі сол хикаялардың біреуін не бірнешеуін қатар алып жырлап, қайта жырлайтын болған.

Шығыстық сарында жырлаған ақындардың біршамасында жыр оқиғасын бастамас бұрын айтылатын кіріспе сынды шумақтар кездеседі. Мұндай беташар жыр «Әмина қыз» дастанында да бар:

Келтірген кемеңгерлер сөз жүйесін,
Еңбегі қайтар сөздің тапса иесін.
Қаумалап халықтың басы құралғанда,
Аяйын білгенімнің айтпай несін.

... Бұл сөзді ертегіден еттім назым,
Қимайтын қатар құрбым өтінгесін.
Бағдаттың шаһарында ертеде өткен
Айтайын Әмина қыз әңгімесін [5, 151 б.].

Базар жыраудың «Әмина қыз» дастанында баяндалатын оқиға сюжеті «Мың бір түн» ертегісінің «Сыпыра шыққан саудагер» деп аталатын екінші тарауындағы үшінші түннің әңгімесінен алынған [6, 75 б.]. «Мың бір түннің» осы тарауында Шаһаризада қыздың алғашқы түнгі әңгімесі басталады. Онда алыс сапарға шыққан бір саудагердің басынан өткен шытырман оқиғалары әңгімеленеді. Жиһан кезіп, әбден шөлдеп, шаршаған саудагер бір ағаштың түбіне демалуға отырып құрма жейді де, сүйегін лақтырып жібереді. Осы кезде саудагердің жанына дию жетіп келіп: «Сен лақтырған құрма сүйегінен балам қаза болды», – деп өлтірмекші болады. Саудагердің ақталған, жалынған сөздерін дию құлағына қыстырмайды. Содан саудагер кебінін киіп, диюді күтіп еңіреп жылап отырғанда киік жетектеген кісі жанына алдымен араша болып, өзінің «киігі» туралы қызық әңгімесі барын айтып, диюден саудагердің қанының үштен бірін кешіруін өтінеді. Сөйтіп әңгіменің оқиғасы ұнаған дию саудагердің жанын алып қалыпты-мыс [6, 77-85 бб.]. «Мың бір түнде» Шаһаризаданың үш түнге созылған хикаясы саудагердің ғана емес, қыздың өзінің де өмірін сақтап, қатал әміршінің қаһарын қайтарады. Базардың «Әмина қыз» атты хикаясы үшінші түнге, яғни «Қашыр мінген кісінің әңгімесіне» келеді...

Базар жырау «Мың бір түннің» оқиғаларын сол қалпында алып жырламайды. Ол ертегілік сюжетті ел аузындағы әңгіме-хикаяларға сүйене отырып, өзгерте, өңдей баяндайды. Мәселен, жырдағы бас кейіпкердің бірі Әмина қыздың есімі шығыс ертегісінде ұшыраспайды, мұны Базардың өзі тыңнан қосқаны көрініп тұр. Осыған қарағанда қазақ ертекшілері «Мың бір түн» хикаяларының жекелеген сюжеттерін бөлек-бөлек әңгімелеп, әрқайсысына өзінше ат қойып отырған сияқты.

Шығыстың классикалық әдебиетінің дәстүрлерін меңгеріп, өзінше жырлаған Әбзәли Егізбайұлының да шығыстық сарында ғажайып оқиғалы, тосын сюжетке құрылған дастандары бар. Арабтың «Мың бір түнін», үндінің «Тотынамасын», парсының «Шаһнамасын» жақсы білген ақын шығыстық әдебиеттің тақырыптық, сюжеттік арнасын кеңейтіп, қайта жырлаған. Ақын шығыс халықтарының ежелгі аңыздарына құрылған «Дат», «Төрт дәруіш», «Мақсұт» дастандарында шығыстық поэзияның стиліне тән философиялық ой-пікір айтып, пайымдаулар жасалады. «Дат» дастанын шығыс әдебиетінде жиі кездесетін тезистік ғибрат сөздермен бастайды:

Жыр қылар біреу сырын өткен бастан,
Қызығын балалықта көрген жастан.
Көрген мен естігенді түгел жазса,
Өмірде таусылмастай қалар дастан...

Білімді, топтан озған ғалым да өткен,
Қақ жарған қара қылды әділ де өткен.
Жазықсыз талай жанды зар жылатып,
Еңіретіп ел бүлдірген залым да өткен [7, 136 б.].

Дастанда адамгершілік, адалдық, кісіге қиянат жасамау құндылықтары Харұн патшаның әрекеті арқылы сөз болады. «Алтын көріп, жолдан тайған» саудагер мен кедей оқиғасы арқылы дүниеқоңыздық пен жауыздықты әшкерелейді. Дастан соңын ақын былайша түйіндейді:

Тарихтан болашаққа үлгі қалсын,
Іс жайын естігендер үлгі алсын.
Досқа қас кім ойласа, басына тас,
Тарихта өшпес таңба, белгі салсын [7, 161 б.].

Әбзәли Егізбайұлының «Мақсұт» дастанының негізгі тақырыбы – достық, ынтымақ. Ақын бұл туындысын да дәстүрлі шығыс әдебиетіндегідей тезис-насихатпен бастайды:

Ертеде өткен халық дүркін-дүркін,
Опасыз, кімге жолдас дүние шіркін.
Бір күндей болмай өмір өтер заулап,

Ғұмырда көрген қызық – ойын, күлкің...

Достарым! Олай болса, ойланыңдар!
Қалалық бар пұрсатты пайдаланып.
Дем бітіп, дәм таусылса бір минутте,
Сөнер шам бірнеше жыл тұрған жанып [7, 126-127 бб.].

Шығыс хикаяларындағыдай адамгершіліктің биік мұраттарын уағыздайтын дастандар түпкі бастауын тарихтың терең қойнауынан алып, бізге осылай жеткен.

Сөз өнері дамуындағы шығыстың классикалық әдебиеттері ықпалдастығын бойына сіңірген сүлейлер мұрасы – ұлттық рухани мәдениетіміздің көркемдік байлығы. Сыр бойы ақын-жырауларында сюжетке құрылған дастан, мысал оқиғасының бәрі дерлік шығыс стиліндегі нәзиралық туындылар. Гуманистік ойларды негізге ала отырып, әйгілі шығыс шайырлары жырлаған туындыларды нәзирагөйлік әдіспен қайталап, тың туынды жасаған Сыр бойы ақындары осылайша қазақ әдебиетін мазмұн, түр жағынан байытып, жаңа дәстүр қалыптастырды.

Әдебиет

1. Әуезов М. Әр жылдар ойлары. – Алматы: Қазақтың Мемлекеттік көркем әдебиет баспасы, 1959. – 556 б.
2. Рүстем-Дастан // Фирдоуси «Шаһнамасының» ізімен жырлаған халық ақыны Т.Ізтілеуов. – Алматы: ҚМКӘБ, 1961. – 604 б.
3. Күмісбаев Ө. Терең тамырлар. – Алматы: Ғылым, 1994. – 320 б.
4. Азибаева Б. Казахские народные романтические дастаны. – Алматы: Ғылым, 1990. – 142 б.
5. Базар жырау. Шығармалар жинағы. – Алматы: Жазушы, 1986. – 499 б.
6. Мың бір түн. I, II т.т. – Алматы: ҚМКӘБ, 1961. – 472 б.
7. Егізбайұлы Ә. Елімнің сырын еттім жыр. – Алматы: Ғылым, 1996. – 360 б.

Концептуалды метафораның ментальдік және танымдық қызметі

Бекназарова Ұ.Ө., п.ғ.м.,
Қорқыт Ата атындағы
Қызылорда университеті
(Қызылорда қаласы)

Резюме

Статья посвящена исследованию ментальной и когнитивной функции концептуальной метафоры. Когнитивная функция является сбор формулирование информации о мире, категоризовать их в одну систему, и особенности репрезентации в языке. Ментальная функция рассматривается в концептуальном, логическом, психологическом и лингвокогнитивном аспекте.

Ключевые слова: ментальная функция, когнитивная функция, концептуальная метафора, язык и мышление.

Abstract

The article is devoted to the study of mental and cognitive function of conceptual metaphor. The cognitive function is identified as collecting and formulating information about the world, categorizing them into one system, and representing them in language. Mental function is considered in conceptual, logical, psychological and linguistic-cognitive aspects.

Key words: mental function, cognitive function, conceptual metaphors, language and image.

Адамзат танымындағы әрбір дүние, ой тіл арқылы жарыққа шығады[1, 641б.]. Адам танымы арқылы тілдік бірліктердің қалыптасу жолдарын зерттеу, яғни ұғымдық мәнге ие болған сөздердің когнитивтік тіл білімі әдістері негізінде анықтау арқылы ішкі, сыртқы мағыналары мен қоғамның даму үрдісіне қарай қалыптасқан жан-жақты концептуалдық, өзекті мазмұнын жоймай, одан әрі кеңейе түсетін қасиеттері мен қызметтерін арттыра түседі[2, 52б.].

Тіл – ой жеткізу құралы. Ойлау әрекеті – сана әрекеті, мида болатын құбылыс. Ал тіл санадағы бұл үрдісті «ұғым» түріндегі формаға енгізеді. Демек ойлау – логикалық тетігінің ақиқат көрінісі. Оның тілмен шартты байланысынан ұғым қалыптасады. Ұғым бірнеше ойдың сұрыпталуынан өтіп, сөз арқылы таңбаланады. Осы тұжырымды мынадай сызба арқылы айқындауға болады: ой ↔ ұғым ↔ тіл.

Концептуалдық метафораның ментальдық қызметін анықтауда: «Тіл қай тұрғыдан ұғынылады?», «Адамның білім жүйесінде когнитивтік әрекеттер қандай орын алады?» -деген сұрақтар

туындайды. Тілтаным ғылымында концептуалды метафораның жай күйінің, олардың жасалу жолдары, ойды, тілді дамытудағы қызметі, сипатталуы, сондай-ақ метафораның концептуалды (мағына, ұғым, концепт жасау), танымдық қызметін зерттеп-зерделеу өзекті болып табылады.

В.Гумбольдт пікірінше, тіл – адамзаттың бүтін болмысы мен танымына енетін адами рухтың негізгі қызметі [3]. Когнитивтік лингвистикада тілдің басты қызметі – танымды анықтаудың қаруы мен алғышарттары ретінде көрінеді. Балқия Қасым пікірінше: Тіл көмегімен метафора санада қалыптасқан концептуалдық құрылымдар адамзаттың өзекті тәжірибесінен гөрі, мүмкін көрінетін өзіндік танымы арқылы құрылады. Бұл процесс концептуалдық жүйедегі сан алуан аталымдар бір мағыналы бейнелі сөздермен берілсе, оның әрқайсысы әртүрлі ұғым қалыптастырады [4, 128 б.].

Ойды жеткізу барысында адамның мынадай қабілеттері айқындалады: дүние туралы танымы, стереотипі, ассоциативтік қоры, жадыдағы ақпараттары т.б. Әрине бұл мәселелер антропологистиканың «тіл және сана», «тіл және адам психикасы», «тіл және адам құндылықтары», «тіл және мәдениет», «тіл және философия» бағыттары бойынша қарастырылады. Соның ішінде адамның танымдық әрекеті мен тілдің өзара қатынасын зерттеуде когнитивтік тіл білімінің қызметі ерекше.

Б.А. Серебренников тіл мен ойлау екі түрлі сала болғанмен әрқашан өзара қарым-қатынаста болады, олардың қатынасынан «дүние бейнесі» танылатындығын айтады. Оның бірі – концептілік бейне, екіншісі – тілдік бейне. Мұның біріншісі – ұғынуға қатысты, екіншісі – тілде бейнеленуіне қатысты. «Дүниенің бейнесі» деп ақиқат немесе бейақиқат болмыстың санадағы көрінісі деп түсінген дұрыс. Дүние туралы түсініктің санада қалыптасуы үш деңгейлі психикалық әрекеттердің өзара қатынасынан туындаған нәтижесіне байланысты: біріншісі – сезімдік қабылдау (көру, есту, терімен сезу, иіскеп сезу, дәмін сезу, т.б.) деңгейі; екіншісі – түсініктің қалыптасу деңгейі (қарапайым стереотиптер, ассоциациялар, эталондық таңбалар, жеке ситуациялар, қарапайым бейне, санадағы ойсуреттер, абстракция); үшіншісі – ойдың тілдік деңгейі. Санада қалыптасатын бұл операциялар бір дүние туралы ақпараттар жиынтығын тудырады. Осы жиынтық концепт жүйесін құрайды [5, 238 б.].

Концептуалдық метафораның барлық танымдық әрекетінде дүниені тануға бағытталған бір дамушы үрдіс ретінде қарау керек, себебі бұл әрекеттер нысанның ұқсастығы мен айырмашылығын ажыратудан басталады. Осы операциялардың нәтижесінде концептуалдану құрылымы қалыптасады. Концептуалдық құрылым нысандарының ұқсастығын анықтау үшін дүниенің кейбір аса

ерекшеліктері мен заттық құндылықтары, олардың қатынасын, қызметі мен оларға берілген ұжымдық сананың сипатын әрі бағасын айқындалады. Нысандар бақыланған, қиялдан туған бейнелерді өзара ұқсастырады. Бұл ұқсас дүниелердің ортақ белгілерін бір ортаға жинақтайды. Бұл білім санада сақталып, субъектінің тәжірибесі ретінде оның концептуалдық жүйесінің құрылымдық элементтеріне айналады.

Концептуалды метафораның табиғаты сөз болғанда олардың ең басты белгісі ретінде мынадай құбылыс талданады: екі нысанның (өзара іргелес, ұқсас немесе қарама-қарсы, кейде мүлде қатысы жоқ) қатар алынып, бір нүктеде ұштастырылуы. Концептуалды метафораның құрылымдық негізінде /ментальдік негізінде/ жаңа ақпаратты қабылдау және өңдеу құралы ретінде мына терминдер қолданылады: концептілер (тіл арқылы көрініс тапқан жан-жақты білімнің ойдағы жиынтығы); фреймдер (стереотиптік жағдаяттар мен сценарийлер); гештальт (дүние фрагменттерінің ұғымға дейінгі бүтін бейнесі). Метафораның танымдық қызметі - тілдегі бейнеленген мазмұнның санада қандай ақпараттар негізінде қалыптасқанын, қандай ғылыми шеңберінде, қандай психикалық қабілет негізінде қабылданғанын анықтау. Сондықтан бұны когнитивтік бағыттың басты нысаны болып табылатын ұғынудың ерекшеліктерін қарастыратын іргелі (фундаментальді) аспектіде және дұрыс ұғынуға күш салатын қолданбалы аспектіде шешу көзделген.

Метафора құбылысы – ең алдымен адам ойлауының нәтижесі. Метафоралық мағынаны қолданғанда сөйлеуші әр түрлі заттар туралы екі ойға сүйенеді. Жаңадан алынатын психологиялық объект пайда болғанда, тілде оларды атайтын дайын сөз болмағандықтан, яғни тілдегі бар сөздерді (белгілі бір ұқсастыққа негізделген) қолдануға мәжбүр болады. Концептуалды метафораны алғашқы және жаңа мағынаның қосындысынан туған сөз мағынасы деуге болады. Алайда, концептуалды метафораның табиғи болмысы бір уақытта екі мағынаның бір сөзде қатар өмір сүруіне икемделген. Жалпы концептуалды метафораның құрылымы, жасалу механизмі өте күрделі. Тілде метафораның жасалуының арнайы ереже, тәртібі жоқ. Метафораның туындауы ойлау процесінің ұқсату, байланыстыру заңдылықтарына тікелей байланысты. Метафораның жасалуын тек тілдік заңдылықтармен түсіндіру мүмкін емес. Адамның ойлау, таным дүниесі қоршаған ортадан ұқсастық, қарама-қарсылық ассоциацияларын табуға бейім.

Дүние туралы санада қалыптасқан тұжырым вербалданады, көркемдік әлемде танылған дүние денотаттық мағынаға ие болып, тілдік формаға салынады. Бұл форма метафоралық не теңеулік не фразеологиялық көрініс береді. Концептінің санада ұйымдасып, тілденуін анықтаудағы бұл теориялық болжамымыз Л.Г. Бабенко мен

В.В.Данилованың [6] ұсынған тұжырымдары негізге ала отырып төмендегі схема жасалды.

Метафораның концептуалдануы – бұл тіл арқылы және тілден тыс ситуациялардың берілуі арқылы танылған санадағы білімнің мазмұнын белгілі бір жүйеде тану және таныту. Ұғымды түсіну мынадай жүйе негізінде көрінеді:

1.Санадағы ақпараттар репрезентациясы: Нысанның қарапайым бастапқы бейнесі (жадыдағы ақпараттардың жинақталуы, денотаттық, коннотаттық көрінісі), ұғымы–Өмір.

2.Бейнелі репрезентациясы: Концептілік бейнесі (категориялану, концептілену, когнитивтік модель қалыптастыру). Ментальдық, аралық модель: Өмір дегеніміз үлкен жол, Өмір – арман, Өмір – парыз, Өмір – байлық, Өмір – сыйлық. Өмір- құпия, Өмір – қайғы, Өмір – күрес. Өмір - бақыт, баянды ете біл. Өмір – шамшырақ. Өмір – сынақ. Өмір – асау толқын. Өмір – мақсат. Өмір – жалған. Өмір – Өлім сияқты өмір тәжірибеде кезігетін белестер өмір концептісін ары қарай категориялай береді.

3.Лексикалық репрезентациясы: Нысанның тілдік бейнесі. (бейнелі сөздер, фразеологизм т.б.). Өмір – Қайғы. Белі бүгілу, көкірегі шерге толу, қабырғасы қайысу/қақырау/сөгілу, қайғыдан улану, қайғы жұту, қан жұту, санамен сарғаю, сары уайымға салуну, іш құса болу, іші оттай күйу/жану. Өмір-Өлім. Өлім сөзінің халық аузындағы семантикалық бояу мағыналары перифраздалған етістікті тіркестер арқылы фреймделеді: ажалға ұшу, қара жер алып кету, өмірден өту, жан тапсыру, жан тәсілім ету, жұлдызы сөну, дүниеден қайту, көктеу орылу, қыршын кету, көр құшу, күні біту, қаза кезегі келу, О дүниелік болу, ұзақ сапар шегу және т.б. Өмір – Күрес. Азар да безер болу, мойындамау, көнбеу, талан таражға түсу, аспанға ұшса аяғынан тарту, жерге кірсе желкесінен тарту, атса мылтығы, шапса қылышы, айдан ұл тудыру, күннен қыз тудыру. Өмір – Дұшпан. Ағаш атқа мінгізу, басын базарға салу, бәле салу, бәле қуу, жарға құлату/жығу/соғу, жасырын жебе ату, жолдан тайдыру, тырнақ астынан кір іздеу, табанына балта шабу. Өмір – Дос. Жақсылық қылу, ыстық суығына тоңу/төзу/күйу, жыртысын жырту, мұңын мұңдау, жырын жырлау, сөзін сөйлеу, жоғын жоқтау, демеу, сүйеу болу, отқа күйіп, суға бату, шаң жуытпау, шығарға жаны бір, ішке тарту. Өмір – еңбек. Ат үстінде жүру, белі бүгілмеу, жарғақ құлағы жастыққа тимей еңбек ету, күндіз күлкі, түнде ұйқы көрмеу, қу жаны қуырдақ болу, құйрығы жерге тимеу, құйрығы жер иіскемеу, мұрнына су жетпеу, мұрнынан шаншылу, мұршасы болмау, тыным таппау, тізе бүкпеу, көштен қалмау, өз аузына қолын жеткізу.

Е. Г. Беляевская тұжырымдамасында, ментальдық модель лексикалық мазмұнның қалыптасу дәрежесін көрсетеді. Ғалымның тұжырымдамасында: «концептуалдық модель – мағыналық және

логикалық құрылымнан туындайтын абстракция моделі жайлы ақпарат. Бұл модель құрылымы концепт құрылымымен сәйкес келеді [7, 11 б.]», - деп таниды. Қорыта айтқанда концептуалдық модель:

- концепт танытушы құрал;
- санадағы білімді сақтау формасы;
- тіл мазмұнын когнитивтік қабілеттер арқылы бейнелеу;
- модель құрамында білімнің құрылымдық үзіктері мен когнитивтік операциялар жиынтығы бар;
- модель ассоциативтік, стереотиптік, эталондық, прототиптік, құрылымдық, символдық, бейнелі, таңбалар мен белгілер арқылы танылады.

Концептуалды метафораны түсіну – белгілі бір шамада ойша оның жасалу жолын бақылау деген сөз, ал бұл ақыл-ой күші арқылы бір-біріне сыйымсыз мағыналардың үйлесімділігін қалыптастыруды қажет етеді. Осы ретте концептуалды метафора дүниені көркем тану процесінде қажеттілікке байланысты өздігінен туындап отырады. Осының нәтижесінде метафора тілдің кез-келген саласында туындап отырады. Сондықтан метафораның жасалуы да шексіз. Концептуалдық метафораның негізгі өзегі (эпицентрі) – санадағы дүниенің бейнесі (таңба), оның тірегі – концептілік/бейнелік құрылымдар.

Концептуалдық метафораның танымдық қызметі: тілге дейінгі санада қалыптасқан дүние туралы ақпараттарды жинақтау және тұжырымдау (концептуалдау); оларды бір жүйеге топтастыру (категориялау); дүниенің санада бейнелену көрінісі; тілдегі бейнелену ерекшеліктері. Құрылымдық-ментальді жүйенің қызметі концептуалдау аспектіде мынадай көрініс табады: - санадағы ақпараттар мен олардың бейнесінің интегративті қалыптасуын реттейді; - ақиқат дүниенің санадағы моделін, бейнесін танытады; - субъектінің дүние туралы жалпы түсінігін байқатады; - концептінің мазмұндық, ассоциативтік, схемалық, құрылымдық, динамикалық, статикалық қасиеттерін танытады. Логикалық аспектіде құрылымдық жүйе континуалдық және бірізділік тәртіппен ұқсастықтарды жинақтау қабілетімен танылады. Психологиялық аспектіде, құрылымдық жүйенің әрбір эквиваленті перцептивтік, сенсорлық қабылдау негізінде туындаған дүниенің концептілік бейнелері деп саналады. Лингвокогнитивтік аспектіде, тіл мазмұнында кодталған ақпараттарды құрайтын таңбалар мен бірліктердің (бейнелер) формасы ретінде танылады. Концептуалдық құрылымдардың көрінісі – автордың ментальді көрсеткіші. Санада бейнеленген құрылымдарын мәтіндегі тіл мазмұнының метафоралануы арқылы және қандай концепт типіне салынып танылғанын анықтау арқылы байқауға болады. Концептуалдық

құрылымдардың санада бейнеленуі әртүрлі формада көрініс табады. Олар: қарапайым форма (фрейм), күрделі форма (скрипт), оқиғалы форма (сценарий), сызбалы форма (схема), бейнелі форма (ойсурет). Когнитивтік ғылым базасында, терең зерттеулердің нәтижесінде метафораның концептуалдық құрылымы санада ойлау әрекеті арқылы қалыптасып, психикалық ментальді қабілеттер негізінде танылатыны айқындалды. Кең ұғымда, ол санадағы ментальді бірліктер мен психикалық ресурстар қызметі арқылы индивидтің тәжірибесі мен білімін танытатын ақпараттық құрылым. Метафораның концептуалдық құрылымына берілген тұжырымдар мен зерттеулерді сараптау нәтижесі оның қалыптасуы мен танылуының мынадай басты қағидаларын анықтауға негіз болды: Концептуалдық метафора санада қалыптасатын логикалық болмыс, сөзбен оның ұғымы арасындағы делдал. Ішкі сөйлеу барысында санада қалыптасқан ұғым бірден сөзбен таңбалана алмайды. Сондықтан оның орнына мағына элементі ретінде ойдағы алғашқы түсінік - ментальді сигналдар көмекке келеді.

Әдебиет

1. Gleitman, L., & Papafragou, A. (2005). Language and thought. Cambridge handbook of thinking and reasoning, 633-661.
2. Dong, A. (2006). Concept formation as knowledge accumulation: A computational linguistics study. AI EDAM, 20(1), 35-53.
3. Von Humboldt, W. (1999). Humboldt: 'On language': On the diversity of human language construction and its influence on the mental development of the human species. Cambridge University Press.
4. Қасым Б.Қ., Шақаман Ы.Б. Когнитивті лингвистика: оқу құралы. – Павлодар: ПМПУ, 2018. – 168 б.
5. Б.А. Серебренников. Роль человеческого фактора в языке: язык и мышление. – М., 1988. 247 с.
6. Л.Г. Бабенко мен В.В. Данилова. Чувство беспокойства в метафорическом зеркале. Вестник ЮУрГУ. Серия «Лингвистика». 2023. Т.20. №17 С.35-40
7. Е. Г. Беляевская. Фрейм, концепт, концептуальная метафора – синонимы? Вестник МГЛУ. Выпуск 22 (733) / 2015. С.9-20

Рысмахан С.М., магистрант,
Қызылорда «Болашақ» университеті
(Қызылорда қаласы)

Резюме

В статье рассматриваются теоретические и методологические основы когнитивного изучения терминологических единиц на основе работ зарубежных и отечественных ученых.

Abstract

The article examines the theoretical and methodological foundations of the cognitive study of terminological units based on the works of foreign and native scientists.

Терминдік бірлікті зерттеудің когнитивтік ұстанымы терминдерді қабылдау, түсінуге пайдаланумен байланысты когнитивтік процестерді ескере отырып зерттеуді білдіреді. Бұл тәсіл терминдерді тек лингвистикалық бірліктер ретінде ғана емес, сонымен қатар белгілі бір саладағы білімді көрсететін және құрылымдайтын элементтер ретінде қарастырады. Қазіргі кезде терминология саласының басты мәселелерін когнитивтік тұрғыдан қарастыру барысында батыс тіл біліміндегі, орыс терминологиясындағы зерттеулерді басшылыққа алуға тура келеді. Көрші Ресей ғалымдарының зерттеулерінде терминдік бірліктер терминді когнитивтік тұрғыдан сипаттау, тілдің ішкі құрылымдық мәселелері мен семантиканы терең зерттеу арқылы когнитивтік-дискурсивтік құрылым ретінде қарастырылады. Қазақ тіл білімінде когнитивтік терминология мәселелерін зерттеушілер қатарында С.Исақова, М. Кожаяева, Н. Азаматова, А. Ислам, А. Бисенғали, т.б. жұмыстарын атауға болады. Мысалы, С.Исақованың «Қазақ терминтанымның когнитивтік-прагматикалық аспектісі» атты еңбегінде қазақ терминтанымның когнитивтік-коммуникативтік аспектілері, ғаламның тілдік бейнесі және ғылыми бейнесінің арақатынасы, терминдердің ақпараттық табиғаты, концептуалдық өрісі, «кәсіби тілдік тұлға» термині тіркесінің концептуалдық сипаты тәрізді мәселелер талданады, ал А. Азаматованың «Метаязык лингвистики» еңбегінде тіл біліміндегі метатіл, терминологиялық аталым және термин жасам мәселелері қарастырылып, лингвистикалық терминология құрылымдық-семантикалық, прагматикалық және лексикографиялық аспектілерде зерттеледі.

Адамзат қоршаған ортадағы ақпаратты толық түсіну және тану үшін дүниедегі заттарды (құбылыстарды) категориялап, білімді құрылымдық күйде реттеуге немесе концептуалдауға ұмтылады. Бұл

үдерістер концептілердің категориялар қатарына өтіп, білімнің реттелген түрде құрылымдар қалыптастыруын қамтамасыз етеді. Терминдерді концептуалдау үдерісі концептілер арақатынасына және белгілі лингвистикалық жүйе ерекшеліктеріне байланысты болады, бұл шетелдік терминолог ғалымдардың зерттеулерінде қарастырылған. Ғылыми білім терминдердің бойына жинақталып, бұл білім бекітілген терминологиялар арқылы таралады. Демек, терминология қандай да бір ғылым саласының іргетасын құрайтындықтан, термин мен концептінің арақатынасын анықтау терминтаным үшін аса маңызды. Осы мәселені шешуде фреймдерге негізделген терминтаным теориясы білім және терминологияны игеруге негіз болады. Бұл теория Ч.Филлмордың фреймдер теориясы (Fillmore, 1982), Кабрениң коммуникативтік (Cabré, 1995), Теммерманның социокогнитивтік немесе элеуметтік когнитивтік (Temmerman, 2000) терминтанымдық теорияларын қамтып, терминологияны жаңа бағытта – когнитивтік тіл білімі қағидаттары тұрғысынан зерттеуге алып келеді. Білімді құрылымдау арнаулы ғылым саласында концептуалдық «тор» құрудың және терминдерді сол тұрғыда мәнмәтін арқылы анықтап, практика түрінде қолдануға мүмкіндік береді. Бұған терминтанымдағы осы жаңа бағыт қорытындысы ретінде құрылған көптілді терминологиялық базаларды мысалға келтіруге болады. [1]. Қазақ ғылыми қауымдастығында бүгінгі таңда Terminkom.kz сайты жасалып, оған қазақ терминологиялық қорындағы тілдік бірліктер барынша енгізіліп отыр. Ал терминдік қоры нақтыланып, бүгінгі күн талаптарына сәйкес реттестірілген, рәсімделген жағдайда, терминдер қазақ тілі лексикасының ғылыми-кәсіптік саласының арнаулы бөлігі ретінде қызметін толықтай атқарып, жоғарыда аталған терминологиялық база жұмысы қарқынды жүретіні әрі ғылыми-кәсіптік орталарда жұмсалымдық деңгейінің артатындығыдау туғызбайды деп ойлаймыз. Осы жерде терминолог-ғалым Ш. Құрманбайұлының мына тұжырымы ұлттық терминологиялық қорының қалыптасу сипатын көрсетеді: «Тіл – ғылым білімнің, техниканың, яғни барлық арнаулы салалардағы қызметін мүлтіксіз атқару үшін оның сол салалардағы кәсіптік қатынасымды қамтамасыз ете алатындай біріздендірілген, жүйеленген, ретке келтірілген ұлттық терминологиялық қоры жасалуы керек» [2].

Ұлттық терминологиядағы когнитивтік ағымның әдіснамалық құрылымы түрлі қағидаттарға сәйкес терминге сипаттама анықтама бере отырып, терминнің жеке адамға және қоғам өміріне әсері тәрізді басты мәселелерді қарастыру негізінде мына аспектілер аясында қарастырылады: когнитивтік-семантикалық; когнитивтік-грамматикалық; лингвомәдени. Жалпы тілдік зерттеу «қатып қалған заңдылыққа» негізделмейді, сондай-ақ когнитивтік ғылыми білім

саласы нысандарының арақатынасын қарастыруда зерттеу нысандарының шегі – тілдік бірлік пен когнитивтік құрылым – тым өзгергіш, әрдайым өзгеріске, қозғалысқа бейім феномен. Терминнің концептуалдық моделі арнаулы ұғым атауы бола отырып, сонымен қатар, біріншіден, жалпытілдік қолданыста болатын, демек, қарым-қатынас құралы ретінде коммуникативтік қызмет атқаратын; екіншіден, нысанның нақты атауы ретінде арнаулы ғылыми салаларда қолданылып, қоршаған ортаны тану құралы ретінде танымдық қызмет атқаратын; үшіншіден, жасалуына байланысты тілдегі бар сөзжасаушы компоненттердің семантикалық мазмұнын өз бойында сақтай отырып, тілдің тарихи (диахронды) тұрғыда және қазіргі (синхронды) кездесуіне қызмет атқаратын, түйіндей айтқанда, адам санасындағы когнитивтік құрылымдардың концептуалдық үлгісінің көрінісі ретіндегі күрделі құбылыс болып табылады.

Тіл білімінің когнитивтік зерттеу бағыты тілдік әрекет, сана мен ойлау үдерісінің өзара байланысына сүйене отырып, бұған дейінгі кейбір дәстүрлі көзқарастарға өзгерістер енгізуге алып келді. Е.С.Кубрякованың айтуынша: «Тіл білімі үнемі тілді тануға деген ұмтылыстың нәтижесінде ондағы әлі де зерттелмеген құбылыстарды анықтауға тырысты, сондықтан, оның тарихы мен дамуына әсер еткен «жаңа ақиқаттардың табылуы» ғана емес, сонымен қатар, сол нысандарға деген көзқарастың өзгеруі заңдылық деуге болады» [3].

Қазақ тіліндегі терминдерді талдау барысында біз олар фреймдік сипатқа ие бола отырып, санадағы когнитивтік құрылымдардың шынайы өмірде (бұл зерттеуде ғылыми-кәсіптік қатынасымызда) ұғыммен байланысты концептуалдық мән-мағынасын сақтайды деген тұжырымға келеміз. Концептуалдық талдау негізінде берілген терминдік бірлік туралы бар ақпарат білім бірлігі ретінде фреймдік құрылымда әрі сақталып, әрі анықталады; қажетті уақытта ақпарат жадыдан шығарылып, басқа ұғымдарды түсіну-түсіндіру үдерісіне қатысады және бұл үдеріс метафоралық модельдеу сипатына ие болады деген түйін жасаймыз. Осы зерттеуде ғалым А.А.Кибриктің «когнитивтік ұстаным дегеніміз – тілдік форма негізінде түпкілікті адам санасындағы білімнің, ойлау-ойлану үдерісінің, танымның, когнитивтік құрылымның айнасы» деген когнитивтік пайымын ұстанамыз [4]. Ғалымның бұл тұжырымы терминдік бірлік адам санасында когнитивтік құрылым ретінде көрініс табады және мұндай құрылым құру барысында ұлттық тілдік бейне, менталдылық, интеллект, концепт ұғымдары маңызды рөл атқарады деген ойымызды нақтылай түседі.

Терминдік бірлікті когнитивтік зерттеу - бұл терминдердің пайда болуы, құрылымы, дамуы және қолданылуын когнитивтік тұрғыдан қарастыратын ғылыми бағыт. Терминдік бірлікті когнитивтік тұрғыдан қарастырудың кірме терминдерді қазақ тіліне

аудару, жаңа ұғымдардың атауы ретінде жаңа терминдер жасау мәселесіне қатысы бар екені айқын, өйткені атау пайда болуы үшін оның ой-санада ұғымға қатысты көрініс бейне туғызады. Когнитивтік лингвистика аясында жүргізілетін бұл зерттеу терминдерді тек тілдік құрал ретінде ғана емес, сонымен қатар адам санасындағы білімнің репрезентациясы ретінде қарастырады. Қазақ тіл білімінде когнитивтік лингвистика тіл білімінің саласы ретінде соңғы кездері зерттеу нысанына айналып, тіл мәселелерін когнитивтік тұрғыдан қарастыруға арналған зерттеулер әлеуметтік лингвистика, психолінгвистика, лингвомәдениеттану, этнолінгвистика пәндерінің аясында қалыптасып, жалпы тіл білімі мәселелерін шешуге өз үлесін қосып келеді. Зерттеуде барысында терминдік бірліктерді когнитивтік тұрғыдан анықтауда концептуалдық талдау қолданылып, терминдер когнитивтік-семантикалық аспектіде қарастырылып, терминнің мән-мағынасы оның тіл тұтынушысының (субъект) санасында пайда болатын көрінісімен байланысы ретінде, тілдік бірліктің лексикалық-семантикалық анықтамасына сәйкес семалар жиынтығы арқылы сипатталды. Ғасырлар бойы ғалымдарды қызықтырған тіл мен ой арақатынасы мәселесі әлі күнге өз шешімін таппаған тіл философиясының басты сұрақтарының бірі болып табылады. Атақты ғалымдарды ойландырған негізгі мәселе – әуелі ой туындап, ол тілдік бірліктің қалыптасуына себеп бола ма, әлде тілдік бірлік адам санасында ой туғызатын түрткі ме? Осы тұрғыда тіл мен ой екіжақты феномен екендігін, олар бірін бірі айқындап, бірінің тууына екіншісі себепші болып тұратынын байқаймыз. Сөзді естігенде (оқығанда) ой туындап, санада ой қалыптасқанда сөз пайда болып (айтылып, жазылып), адамдардың қарым-қатынас жасауына қызмет ететінін көреміз. Демек, тіл (сөз, термин) мен ойды (когнитивтік құрылымдар, концепт, фрейм және т.б.) бөліп қарастыруға мүлде болмайды. Бұл екі феномен үнемі бірге, бірімен бірі байланысып тұратынын ескеріп, сөз айтылған (жазылған) жерде ой туындайды, ой туындаған жерде сөз адамды іс-әрекетке итермелейді деген қорытындыға келеміз.

Әдебиет

- 1 Faber P. Terminographic definition and concept representation// In book: Training the Language Services Provider for the New Millenium.– Porto: University of Porto, 2002. – P. 345-354.
- 2 Құрманбайұлы Ш. Мемлекеттік саясат және терминология мәселесі// Егемен Қазақстан. – 2003, қыркүйек– 30.
- 3 Кубрякова Е.С. Части речи с когнитивной точки зрения. – М., 1997. – 331 с.
- 4 Кибрик А.А. Когнитивные исследования по дискурсу // Вопросы языкознания. – 1994. – №5. – С.126-139.

Гендерлік лингвистиканың жалпы тіл білімінде
қарастырылуы

Нұрсұлтанқызы Жазира, ф.ғ.к., доцент,
Бегежанова Р.Б., магистрант,
Қызылорда «Болашақ» университеті
(Қызылорда қаласы)

Резюме

В статье рассматривается исследование гендерной лингвистики в казахском языке. Новое направление в лингвистике – лингвистическая гендерология, изучающая социальный пол, понятия «мужественность» и «женственность», – выявляет в межкультурном исследовании гендерные отношения в языке. Понятие «гендер» подчеркивает, что мужские и женские роли в обществе конструируются и определяются социально. Гендер проявляется в стереотипах, в речевом поведении, фиксируется в характере и накладывает отпечаток на поведение и на процесс языковой социализации.

Abstract

The article examines the study of gender linguistics in the Kazakh language. A new trend in linguistics – linguistic genderology, which studies the social sex, the concepts of «masculinity» and «femininity» reveals gender relations in the intercultural study in the language. The concept of «gender» emphasizes that the male and female roles in society are constructed and defined socially. Gender manifests itself in stereotypes, in speech behavior, is fixed in character and leaves an imprint on behavior and on the process of linguistic socialization.

Гендерлік лингвистика тіл білімінде жыныстарға қатысты сөйлеу үлгілерін зерттейтін ғылым. Ал «гендер» ұғымы жынысты биологиялық тұрғыдан емес, оны әлеуметтік-мәдени құрастырылым ретінде айқындайды. Гендер әйел мен ердің әлеуметтік ортадағы, қоғамдық-мәдени орны мен рөлін зерттейді. Тіл арнаулы «еркектік» және «әйелдік» болып бөлінбесе де, олардың сөйлеу әрекетіндегі мінез-құлқына қарай айырмашылықтар байқалады. Антропоцентристік парадигмадағы гендерлік лингвистика қоғамдағы гендерлік рөлдермен астасып, ұлттық-мәдени ерекшеліктермен, халықтың әдет-ғұрпы, салт-дәстүрі, наным-сенімдерімен тығыз байланыста қарастырылуды қажет етеді.

Алғашқы гендерлік зерттеулер АҚШ, Англия, Франция және Германияда пайда бола бастады. XX ғасырдың 70-ші жылдары американдық университеттерде әйелдердің тәжірибесін зерттеп, талдайтын әйелдік зерттеулер жүргізілді. ТМД елдерінде гендерлік

топшылаулар, ой-тұжырымдар 1990 жылдарда қалыптасты. Ресейде М.Арутюнян, Т.Рурко, А.Клецин, О.Воронина, Т.Клименкова, В.Бодрова т.б. зерттеушілер гендерлік бағытты дамытты. А.В.Кирилина мен Р.Лаккоф гендерді тілмен өзара байланыста қарастырды. А.В.Кирилина өз еңбектерінде «гендер» және «жыныс» ұғымдарын ажыратып берді: «Гендер (социальный или социокультурный пол) не является языковой категорией, но его содержание может быть раскрыто путем анализа структур языка, что объясняет востребованность лингвистической компетенции для изучения культурной репрезентации пола» [1,133].

Гендерлік зерттеуді орыс ғалымдары негізінен әлеуметтік-мәдени деңгейде қарастырады. И.А.Гусейнова мен М.В.Томская өздерінің «Гендерный аспект в текстах современной рекламы» деген мақаласында гендерлік зерттеулерге психоллингвистика, когнитивті лингвистика, этнолингвистика, әлеуметтік лингвистика және басқа ғылым салалары тілдік талдаулар үшін деректер бере алатынын жазады [2,81].

XX ғасырдың 80-шы жылдарынан бастап гендерлік зерттеулерге арналған еңбектер көбейе түсті. Тіл білімінде жыныстарға қатысты сөйлеу үлгілерін зерттейтін ғылым – гендерлік лингвистика пайда болды. Гендерлік лингвистика теориясын, әдістемесін талдап-түсіндіруде батыс лингвистері Дж.Лакофф, Д.Спендер, О.Есперсен, орыс лингвистері А.В.Кирилина, М.А.Китайгородская, Н.Н.Розанова елеулі үлестерін қосты. Батыс елдерінің лингвистері мен орыс лингвист-ғалымдары жалпы тіл біліміндегі гендер мәселесін, гендерлік лингвистика теориясын, әдістемесін, феминистік теорияның себеп-салдарын т.б. гендерология ғылымының басын ашуда үлкен еңбек сіңірді. Дж.Лакофф, Д.Спенсер, М.Блок, Д.Камерон, О.Есперсен т.б. батыс лингвистерінің жалпы тіл біліміндегі гендер мәселесіне, балалар мен ересектердің сөйлеуіндегі гендерлік айырмашылықтарға, гендерлік стереотиптер мен асимметрияларға, әйел мен ердің тілдік бейнесіне, гендерлік лингвистика теориясына, феминистік теорияның себеп-салдарына т.б. қатысты зерттеулерін басшылыққа алған.

«Қазақ тілі энциклопедиясында» әйел тіліне мынадай қысқаша түсінік беріледі: «Әйел тілі – әйелдердің тілдік қарым-қатынастарында шартты түрде болатын өзіне тән сөз қолданысы. Әйел тілінің ерекшелігі әлеуметтік, діни және басқа да көптеген факторларға байланысты болады, бірақ бұл факторлардың әсері болмаған жағдайда да әйел тілі мен тілдің басқа түрлері арасындағы ерекшелік сақталып қалуы мүмкін. Кейбір тілдерде (мысалы: чукот тілінде) мұндай құбылыс дыбыстық жүйені де жанап өткенімен, көбінесе тіл байлығында (лексикасында) байқалады» [3, 47].

Қазақ тіліндегі гендерлік факторды зерттеу тарихи сипатқа ие. Гендер факторы қазақ ағартушы, зиялыларының еңбектерінде де жиі ескеріліп отырған. Атап айтқанда, Ш.Уәлиханов, Ы.Алтынсарин, А.Байтұрсынов, Қ.Жұбанов еңбектерінде әйел тілі, өзіндік ерекшелігі сөз болады. Ш.Уәлихановтың «Қазақтардағы шамандықтың қалдығы» атты еңбегінде әйелдерге қатысты салт-дәстүрлер талданады: «Қазақтарда от – үйдің киесі, шамшырағы, сондықтан да жаңа түскен жас келін әуелі өз отауына кірмес бұрын, атасының үйіне кіріп, тағзым етуі тиіс, содан соң қалыңдық атасының отына бір қасық май тамызуы керек. Бұл ырым-кәдені «отқа май құю» дейді. Жас келін сәлем еткенде, «аруақ риза болсын» деп тізе бүгіп, еңкейіп «От ана, май ана, шапағатыңды тигізе көр»- дейді. Отқа тамызған май жанып жатқанда жас келіннің жанындағы әйелдердің бірі алақанын отқа қыздырып, келіннің бетін сипайды. Үлкен үйдің отының құрметіне деп, қалыңдық атасының иығына шапан жабады, осы кезде отағасы ошақ жақтағы тулақты нұсқап, жас келінге отыр деген белгі беріп «иін қандырып илеген тулақтай, мінезің жұмсақ болсын, қарағым» деп батасын береді» [4, 88].

Ы.Алтынсарин «Орынбор ведомствосы қазақтарының өлген адамды жерлеу және оған ас беру дәстүрінің очеркі» атты еңбегінде әйел адамдарға тән бейвербалды амалдар сөз болады: «Сүйекті үйден шығарарда өлген адамның әйелдері ойбай салып дауыс шығарады, оған ауылдағы басқа әйелдер де қосылады; беттерін тырнап, қан қылады; бастарына түскен қайғы-қасіретін жұрт алдында қаншалық күштірек көрсеткісі келсе, беттеріне де жара соншалық көп түседі»- дейді [5,169]. Қазақ халқында «бетінді тырнама», «шашыңды жұлма», «шашыңды жайып жүрме» деген тыйымдар бар. Бұл бейвербалды амалдар тек әйел қарым-қатынасында кездеседі. Қаралы, қайғылы, зарлы әйел ғана шашын жайып (кейде жұлып) жіберіп, екі бетін тырнап, қан жоса жасаған. Бұл бейвербалды амал дауыс қылу, жоқтау кезінде жасалады. Сондықтан қазақ шашты жұлу, бетті тырнау, шашты жаю үлкен қасіреттің белгісі деп білген. Қазақ әйелдері жоқтау айтқанда «басым қаралы, бетім жаралы» деген тіркесті жиі айтады.

Табу мен эвфемизмдер «әйел тілінде» жиі кездеседі. Қазақ әйелі тілінің осы ерекшелігіне ең алғашқылардың бірі болып шығыстанушы-академик А.Н.Самойлович назар аударды. Ол өзінің «Запретные слова в языке казак-киргизской замужней женщины» атты мақаласында бірқатар табу мен эвфемизмдерді келтіреді: «Ат-жылқы, азу-тіс, бөрі-қасқыр – ұлыма, өрен-бала, қарақ (қарағым)-көз, жойқын-су, жылқы-мал, жын-боқ, тұсақ-лақ, төбе-бас, сүйреткі-шана, ұқ-тында, қый-тезек, ақ-шанқан, қара-баран, сары-шикіл, көш-жөнеу, айдар-төбешаш, пышақ-еткесер, балға-соғар» [6, 166-167].

Қазақ гендерлік лингвистикасының негізін қалаушы көрнекті ғалым, тұңғыш профессор Қ.Жұбанов әртүрлі халықта әйелдер тіліне тән ерекшеліктер болатынын көрсеткен. Қ.Жұбановтың еңбектерінде әйел тілінің спецификалық ерекшеліктеріне баса назар аударылған. Қ.Жұбанов «Күншығыстағы әйелдер тұрмысы ерекше жағдайда болғандықтан, әйелдерге арнаулы түрлі әдет-ғұрып өзгешеліктері мұнда жиі ұшырайды. Сол әдет-ғұрып өзгешеліктерінің бірі – осы күнге шейін Кавказда армян, грузин, түріктер арасында сақталған әйелдердің ым тілі. Жаңа түскен келіншек қай жерде бір айға, қай жерде бір жылға шейін ата-енесімен дыбыстап сөйлеспейді, ымдап сөйлеседі. Бұл тілді армяндар «нашнауар» дейді. Нашнауар сондай бай, сондай дыбыс тілінен еш кемдігі жоқ сияқты. Мұндай, әйелдерге ғана арнаулы, жүйелі болмаса да, әйел тілінің өзгешелігі қазақта да жоқ емес. Сол өзгешеліктердің бірі – әйелдерде ғана болатын «ернін шығару» (кеміткенде), «бетін шымшу» (ұятсынғанда), «аузын шылып еткізу» (таңданғанда), «аузын быртылдату» (кекеткенде). Бұлар әйелдердің специфик тілі болып табылады», - дейді [7,41]. Ғалым сол кездің өзінде баспаға «Элементы кинетической сигнализации в женской речи казахов» деп аталатын зерттеуін дайындаған. Ғалымның бұл еңбегінде әйел адам қарым-қатынасында кездесетін бейвербалды амалдар зерттелген. Бірақ, өкінішке орай, аталмыш зерттеу бізге жеткен жоқ.

Қазақ тіл білімінде атропоцентристік бағыттағы зерттеулердің арасында тіл мәселелерін гендерлік лингвистика аясында қарастырған еңбектер көбейіп жатқанын атап өткен жөн. Олардың қатарына Б.Хасанұлы, Қ.Жанатаев, Г.Шоқым, Г.Мамаева, М.Ешимов, А.Смайлов, А.Байғұтова, А.Әлімжанова т.б. зерттеушілердің еңбектерін жатқызуға болады.

Қорыта келгенде, гендерлік лингвистика – қазіргі тіл білімінде қарқынды дамып келе жатқан лингвистикалық бағыттардың бірі. Тілдегі гендерлік ерекшеліктер мәселесі соңғы жылдары Қазақстандағы тілші, әдебиетші, социолог, психолог мамандарын қызықтырып жүрген, еркектік және әйелдік қасиеттердің қоғамда қалыптасуы, олардың қайнар көздері, олардың қалыптасуындағы әлеуметтік үдерістерді сипаттайтын аса күрделі үрдіс болып табылады. Тілдік қолданыстағы гендерлік ерекшеліктер әрбір ұлт пен этностың мәдениеті, салт-дәстүрі, әдет-ғұрпы, болмысы, дүниетанымымен тығыз қарым-қатынаста келіп, қоғамдық сананың орнығуына қарай өзгеріп отырады.

Әдебиет

1. Кирилина А.В. Язык и гендер. - М.: Языки славянской культуры, 2005. -624 с.

2. Гусейнова И.А., Томская М.В. Гендерный аспект в текстах современной рекламы // Филологические науки . – 2000. -№3, с.81-91.
3. Қазақ тілі энциклопедиясы. –Алматы, 1998. -508 б.
4. Уәлиханов Ш. Қазақтардағы шамандықтың қалдығы // Қазақ бақсы балгерлері: Құрастырған Ж.Дәуренбеков, Е.Тұрсынов. - Алматы: Ана тілі, 1993. -8-36 бб.
5. Алтынсарин Ы. Таза бұлақ. -Алматы: Жазушы, 1988. -320 б.
6. Самойлович А.Н. Заветные слова в языке казак-киргизской замужней женщины // Живая старина. -Петроград, 1915.
7. Жұбанов Қ. Қазақ тілі жөніндегі зерттеулер. -Алматы: Ғылым, 1999. –581 б.

ӘОЖ 81-116:81'373.44:811.512.122

Қазіргі лингвистикадағы неологизмдердің мәні

Әбеннова Г.Ә., оқытушы,
Қорқыт Ата атындағы Қызылорда
университеті,
(Қызылорда қаласы)

Резюме

В статье рассматривается происхождение неологизмов и сфера их применения.

Abstract

The article examines the origin of neologisms and the scope of their application.

Жаңа сөздердің пайда болуы мен белсенді қолданысқа ие болуына байланысты мәселе лингвистикада әрқашан өзекті. Әлемнің кез келген тілінде қазіргі қоғамдағы ақиқатты және белгілі бір құбылыстарды сипаттайтын жаңа сөздер пайда болады және сөйлеу тілінде меңгеріледі. Ал кейбір жаңа сөздер тілде орын таба алмай және сөйлеуде біртіндеп жоғалады, ал енді бірі тамыр жайып, ұзақ уақыт қалады. Мұндай сөздерді «неологизмдер» деп атаймыз. Лингвист-ғалым Ш. К.Бектұров: «Архаизмдерге карама-қарсы құбылысты атаған сөздерді неологизмдер дейміз. Олар-тілдің сөздік құрамына енген жаңа сөздер. Жаңадан енген сөздердің тың, жаңа екендігі аңғарылып, сезіліп тұрғанда ғана неологизм болады» [1,24]-деп анықтайды. Неологизм жылдар өте неологизмдердің тізімінен шығып актив сөздердің қатарында саналып жатады. Сондықтан неологизмдерді анықтау қиындық туғызады. А.Алдашева «Қазіргі қазақ әдеби тіліндегі жаңа қолданыстар» тақырыбындағы кандидаттық диссертациясында жаңа сөз қолданыстарға мынандай анықтама береді: «...Неологизмді, оккозиональды сөздерді, жеке авторлық сөздерді, потенциалды сөздердің бәрін біріктіріп,

«лексикалық жаңа қолданыстар» [2,33]. Жалпы тілімізде неологизмдерге мынандай анықтамалар берілгені белгілі: «неологизм дегеніміз: бір тілде жаңадан пайда болған және әзірше көпшілік арасында толық қалыптаспаған жаңа сөздер[3,45]; тілге сіңісіп, жалпы халықтық сипат ала қоймаған жаңа сөздер[4,5]; халықтың қоғамдық – саяси тұрмысындағы тарихи маңызды оқиғалармен байланысты мерзімдерде пайда болған әдеби тілдегі жаңа мағыналы жаңа сөздер мен тұрақты сөз тіркестері [5,2]. Ғалымдар тіл білімінде «неологизм – жаңа сөз немесе өрнек, сондай-ақ ескі сөздің жаңа мағынасы» дегенді білдіреді деп анықтайды. [6, с. 406]. И. В. Арнольд неологизмдерді басқа тілден алынған және белгілі бір тілде сөйлейтіндер жаңа атау ретінде қабылдайтын тұрақты өрнектер ретінде анықтайды [7; б.232]. Е. В. Сенконың пікірінше [8], «неология» - «қалыптаспаған, әзірге тек тіл білімі саласындағы дамып келе жатқан ғылым. Бұл қалыпты және табиғи процесс болып саналады, өйткені кез-келген ғылым бірден дайын болмайды, бірақ күрделі және ұзақ кезеңдерден өтеді [9]. Бұл мақалада біз ақпарат құралдары мен телебағдарламалар тілінде кездесетін неологизмдерді, оның қалыптасуын, лингвистикада қандай рөл атқаратынын, неологизмдерді тілдік шығармашылықтың бір түрі ретінде түсінуді және медиамәтіндердегі ағылшын тілді неологизмдердің пайда болуын қарастырамыз. Сондай-ақ, біз неологизмдердің жеке адамның сөйлеуін жетілдіруге әсері туралы тақырыпты қозғаймыз. Біздің мақсатымыз – медиамәтіндердегі, телебағдарламалардағы қатысушылардың ауызша және жазбаша сөйлеуіндегі неологизмдердің рөлін, шеттілінен енген неологизмдердің пайда болуын теориялық тұрғыдан негіздеу. С. А. Чугунова атап өткендей, XX ғасырда лингвистикалық неология - тілдегі инновациялар туралы ғылым деп аталатын жаңа ғылымның пайда болуына әкелген «неологиялық бум» пайда болды [10]. Қоғамдық өзгерістер кезеңінде тілдің сөздік құрамы қарқынды толықтырылды. М. А. Кронгауз, М. Н. Эпштейн, Г. Ч. Гусейнов, Л. О. Чернейко сияқты орыс тілінің зерттеушілері сөзжасам саласының белсенділігінің артуы біздің қазіргі коммуникативті кеңістігімізде де байқалатынын айтады [11]. Нақты тілдер материалындағы жаңа сөздерді зерттеу әртүрлі бағыттар бойынша дамиды: олардың тіл жүйесіндегі мәртебесі және олардың типологиясы тұрғысынан [12]. Ю. Мкртчян сөздік құрамын байыту үш жолмен жүретінін анықтады: синтаксистік (сөзжасам), семантикалық (сөздің мағынасын өзгерту, оны қайта түсіндіру) және басқа тілден ену арқылы [7, б.74]. Тіл адамзат қоғамының барлық салаларындағы өзгерістерге үздіксіз жауап береді, тілдің табиғи икемділігі мен оның дамуы мен бейімделу қабілетінің арқасында кез-келген тілдің жаңа лексикасы жасалады. Н. Хомский психикалық лексиканы белгілі бір сөздік ретінде емес, тілдегі өзгерістер мен жаңартуларды анықтайтын генеративті

принциптердің жиынтығы ретінде қарастырады. Ол сондай-ақ тілдің шығармашылық потенциалының себебі қазіргі заманда Декартқа үш ғасыр бұрынғыдай анық емес екенін дәлелдейді, дегенмен Тіл адам ойлауының шығармашылық сипатын көрсететіні анық [10].

Ю. А. Мельник, Е. А. Штехман неологизмдердің маңызды белгілерінің бірі – оларды қабылдау және жалпы қолданыста бекіту (жазбаша және ауызша сөйлеуде), яғни тілдің лексикалық жүйесіне ену, жалпы қолданыс санатына ену белгілерді бөліп көрсетеді [11]. Р. А. Будагов, А. В. Калинин, Е.В. Розен, Н.М. Шанский неологизмнің негізгі белгісі ретінде оның жаңалығын ажыратады. "Неология" саласындағы басқа зерттеушілер, мысалы, В. В. Виноградов, Б. Н. Головин, Е. В.Розен, М. Н. Золотарева, уақытша деп санайды, өйткені олардың пікірінше, неологизмдер-оларды қолданатын ұрпақтың жадында пайда болған сөздер. Қазіргі статистикаға сәйкес, дамыған тілдерде ондаған мың неологизмдер пайда болады, бұл "неологиялық жарылыс" – "neology blow up" деп аталады. Бірте-бірте неологизмдер игеріліп, ана тілінде сөйлейтіндердің лексикасында кеңінен қолданылады, содан кейін неологизмдер болуды тоқтатады.

Тіл қарым-қатынастың фонетикалық, лексикалық және грамматикалық құралдарының жүйесі ретінде уақыт өте келе өзгереді, байытылады, дамиды, жетілдіріледі. Жоғарыда атап өткеніміздей, тірі және динамикалық жүйе ретінде тіл сипатының ұтқырлығының ең маңызды дәлелі оның сөздік құрамын өзгерту қабілеті болып табылады. С. И. Тогоева жаңа сөздер адамның танымдық іс-әрекетінің ерекшелігіне, жеке ерекшеліктеріне және адамның сөйлеуіндегі шығармашылық көзқарасына байланысты пайда болады деген ұстанымды алға тартады [12].

Неология мәселелерін психолингвистикалық тұрғыдан зерттей отырып, С. И. Тогоева адамның коммуникативті-танымдық іс-әрекеті процесінде ішкі жеке лексика дамиды деген қорытынды жасады. Жаңа сөздерді қабылдау мен игерудің ерекшелігі әр адам үшін әр түрлі. Л. В. Шалина әрбір зерттеуші өз позициясынан жаңа сөздерді қарастыратынын, оның мақсатты орнатуына сәйкес келетін өлшемдерді алдыңғы қатарға шығаратынын атап көрсетеді [9]. Оксфорд сөздігінде жаңа сөздерді (неологизмдерді) жасау немесе бұрыннан бар сөздерді немесе терминдерді жаңа тәсілдермен қолдану көбінесе жеке тұлғаның шығармашылық әрекеті болып саналатындығы атап өтілген [13].

Бүгінгі таңда қазақ тіліне енген неологизмдердің басым бөлігін шетел сөздері болып отыр. Зерттеу нысаны ретінде ақпарат құралдарындағы мәтіндерді алып қарастырдық. Мысалы *«Бұл «Харассмент» түсінігі әртүрлі кейіптегі психологиялық қысымды білдіргенімен, іс жүзіндегі ауқымы кең»*. Әдетте мұндайда *жәбірленушілер, айталық балалар – ересектерден, ересек ер-*

азаматтар мен әйелдер – бастықтарынан, әйелдер – қоғам талқысынан, ал ерлер жағы – күлкі болудан жасқанып, «Харассмент» ұғымының аясына кіретін қысымдар бойынша жақ ашпайды». «Буллинг құрбаны – жасөспірімдер. Бүгінде буллинг әлем мектептерінде кеңінен таралып отыр». «Буллинг сөзі ағылшын тілінің *bully*, яғни қорқыту ұғымын береді». «ДСҰО зерттеу тобы ғалымдарының айтуынша, буллинг құрбандарының да, қатысушыларының да ілеспе және болашақта психикалық денсаулыққа байланысты проблемалары бар». «Белгілі болғандай, 11-15 жастағы жасөспірімдердің 17%-ы мектепте айына бір немесе бірнеше рет буллинг құрбаны болған». «Ұлттық деңгейде кешенді стратегиялар мен алдын алу бағдарламалары, жоғары ақпараттандыру, сондай-ақ буллинг пен кибербуллинг құрбандарына қолдау көрсету қызметін дамыту маңызды». «ДСҰО зерттеу тобы ғалымдарының пікірінше, зорлық-зомбылықтың алдын алу және денсаулық сақтау қызметтерінің өзара іс-қимылын жақсарту және зорлық-зомбылыққа қатысты қолданыстағы заңдарды бағалау». Мысалдарда көріп отырғанымыздай «харассмент», «буллинг», «кибербуллинг» – сөздері жиі қолданыла бастаған. Буллинг, харассмент, кибербуллинг – қысым көрсету, өз қалауынан тыс, физикалық қысым жасау, зорлық көрсету, бопсалау тб баламаларды қолдануға болар еді.

Бұқаралық ақпарат құралдарының қазіргі даму тенденциялары, әрине, тілдік неологизмдердің қалыптасуы мен таралу процестерінде, олардың тілде қолданылу ерекшеліктерінде, қазіргі жастар баспасөзіндегі тілдік процестердің сипаты мен динамикасында көрініс тапты.

21 ғасырдың басындағы тілдік неологизмдердің жастар бұқаралық ақпарат құралдарында қызмет етуінің табиғаты, мәні мен ерекшеліктері тілімізде зерттелмеген. Қазіргі жастар баспасөзінің мәтіндері, атап айтқанда, тіл кеңістігінің жалпы көрінісін құрайтын вербальды-семантикалық және прагматикалық және когнитивтік деңгейлердегі тілдің даму динамикасын айқын көрсетеді. Осылайша, бұл зерттеудің өзектілігі, бір жағынан, компьютерлендіру, жаһандану сияқты әртүрлі әлеуметтік маңызды факторлардың әсерінен қазіргі жастардың лингвомәдениетінде болып жатқан өзгерістерді көрсету құралы ретінде неологизмдерді зерттеу қажеттілігімен байланысты және т. б. Ал, екінші жағынан, мыңжылдықтар тоғысындағы лингвистикалық парадигманың өзгеруі, сондай-ақ тілдің лексикалық құрылымының үздіксіз жаңаруы мен кеңеюі кезінде үнемі пайда болатын неологиялық тілдік материалды теориялық тұрғыдан түсінудің шұғыл қажеттілігі туындайды. Қазіргі бұқаралық ақпарат құралдарында неологизмдерді ұсыну тәсілдерін анықтау және жүйелеу қажеттігі туындап отыр.

Қарым-қатынас пен танымның бірлігін жүзеге асыратын тілдік неологизмдерді қарастыру, бір жағынан, оның жасалуы мен даму аспектісіне, екінші жағынан, оның жұмыс істеуі мен коммуникативтілігіне жүгінуді талап етеді. Прагматикалық негізділік, біздің ойымызша, номинативті және коммуникативтік әрекеттер арасындағы тікелей байланысты көрсететін дискурста. Басқаша айтқанда, тілдік неологизмдерді құру номинация процесі ретінде қарастырылуы керек, сонымен бірге таным мен қарым-қатынас процесі ретінде қарастырылуы керек. Коммуникативті-прагматикалық тәсіл шеңберіндегі лексикалық неологизмдерді талдау барысында тілдік дифференциацияның прагматикалық параметрлерінің (ережелерінің) типологиясын да қарастырамыз. Прагматикалық ережелерге сәйкес біз мына өлшемдерді ескереміз:

- 1) дискурстың түрі;
- 2) коммуникативті әрекеттің түрі;
- 3) дискурстың коммуникативті бағыты;
- 4) коммуниканттардың әлеуметтік жағдайы.

Тілдік неологизмдердің дамуы, біздің ойымызша, лексикада мұндай бірліктердің адресаттарының болмауымен анықталады. Тиісінше, журналистік дискурстағы тілдік неологизмдер тілдің сөздік қорын толықтыру үшін әдейі жасалған бірлік ретінде емес, белгілі бір коммуникативті ниеттің көрінісі ретінде жасалады. Лексикалық бірліктердің коммуникативті интенциялық мағынасын зерттеу коммуникативті іс-әрекеттің мәнін лексикалық бірліктердің мазмұндылығы мен құрылымдық қасиеттерімен көрсету нәтижесінде және коммуникативті-прагматикалық аспектіде лексикалық бірліктердің тілдік неологизмдерін зерттеу пәні болып көрінеді. Дискурстағы прагматиканы білдіретін лексикалық неологизмдер туралы айта отырып, лексикалық бірліктер таным мен коммуникацияның бірлігін жүзеге асырғанына қарамастан, олар мәтіндегі коммуникативті тәуелсіздіктен іс жүзінде айырылғанын атап өткен жөн. Тілдік бірліктердің коммуникативті негізділігі сөйлем мен мәтін деңгейінде жүзеге асырылады. Неологизмдерді коммуникативті-прагматикалық тұрғыдан зерттеу контексте жүзеге асырылатын және белгілі бір нәтижеге қол жеткізуге бағытталған, журналистік дискурстағы коммуниканттардың ниетімен негізделген прагматикалық функцияны анықтауға мүмкіндік береді. Сайып келгенде, бұл экспозицияның әсері белгілі бір коммуникативті жағдайдағы белгілі бір құралдарды таңдауға, сондай-ақ белгілі бір коммуникативті тапсырманы оңтайлы шешуге бағытталған неологизмдердің тіліне байланысты. Шын мәнінде, бүгінгі таңда бұқаралық ақпарат құралдарының тілін стандарт пен өрнектің бірлігі ретінде қарастыруға болады. Лексикалық неологизмдер коммуникативтік жағдайда жүзеге асырылатын және журналистік

дискурстың прагматикалық бағытында үстемдік ететін прагматикалық әлеуетке тән сипаттама болып табылатын тіл жүйесінің сол бөлігіне жатады. Газеттер мен журналдар қазіргі баспа әлемінің ең түрлі-түсті және жарқын туындыларының бірі болып табылады. Олардың басты міндеті-өскелең ұрпақты тәрбиелеу, оны білімнің әртүрлі салаларында тәрбиелеу, өзін-өзі дамыту және өзіндік "менін" қалыптастыруға көмектесу. Сонымен қатар, ақпараттық технологиялар мен Бүкіләлемдік Ғаламтордың қарқынды дамуы интернет-журналистиканың пайда болуына және кеңінен танымал болуына әкелді. Бүгінгі таңда жастарға арналған баспа және электронды басылымдарды салыстыра отырып, бүгінгі таңда желіде жастардың қолданыстағы баспа басылымдарының барлық түрлері енгізілгенін атап өтуге болады. Электрондық газеттер бұқаралық ақпарат құралдарының барлық түрлерінің мүмкіндіктерін біріктіреді және айтарлықтай сапалы салдары байқалады - жылдамдық, интерактивтілік, оқырманның баспагерлермен байланысу мүмкіндігі – түсініктеме беру және өз бетінше онлайн форумдар, чат бөлмелері мен пікірталастар ұйымдастыру.. Технологиялық инновациялар мен қоғамдық және лингвистикалық санадағы өзгерістерге ең сезімтал орталардың бірі ретінде баспасөздің жастар тілі журналистерді ең "қызықты нәрселермен" қамтамасыз етеді, ол қазіргі тілдік процестерді анықтауға көмектеседі. Мақсатты жастар аудиториясының интеллектуалдық және эстетикалық қажеттіліктерін қанағаттандыруға деген ұмтылыс бүгінде жастар кітаптарының авторлары үшін ерекше қиындықтар туғызады және арнайы газет пен жастар баспасөзінің публицистикалық стилін құруда жүзеге асырылады. Газет-публицистикалық стилі бүгінде жаңа лингвистикалық құбылыстарға тез әсер ететін және тілді қолданудың әсерлі көрінісін беретін тілді қолдану саласы ретінде қарастырылады.

Неологизмдерді коммуникативті-прагматикалық аспектіде зерттеу, әрине, тіл жүйесінде жаңа лексикалық элементтердің пайда болу және жасалу жолдарын мұқият талдауды қамтиды. Осы мақалада қарастырылған неологизмдер қазіргі жастар сленгінің белгілі бір бағыттарының динамикасымен тікелей байланысты, оны құраушылардың әр түрлі жастағы және әлеуметтік топ мүшелерінің ашықтығына қарамастан, тек ана тілінде сөйлейтіндердің әлеуметтік тобының бір-бірімен сөйлесу кезінде қолданылады. Бүгінгі таңда жастар тобын қазіргі заманғы тіл жүйесін жетекші лексиканы толықтыру аспектісі бойынша көптеген сарапшылар мойындайды. Жастар бұқаралық ақпарат құралдарында көптеген бүгінгі таңдағы "сән" болып табылатын сөздерді кездестіруге болады. Олар дәстүрлі сөйлеу стандарттарын алмастырудың бір түрі болып табылады. Басқаша айтқанда, олар оны қол жетімді, қарапайым, қысқа және мақсатты аудиторияға сәйкес етеді. Неліктен бұл өскелең ұрпақ үшін

үлкен қызығушылық тудырады? Мұның бірнеше себептері бар. Біріншіден, оның қол жетімділігі, ыңғайлылығы, қарапайымдылығы және икемділігі. Қазіргі ағылшын тілінде жүргізілетін жастар баспасөзінде неологизмдердің пайда болуына себеп болатын ең көп таралған экстралингвистикалық белгілер-бұл осы жас тобына тән қарым-қатынастың бейресми, табиғи сенімділігі. Көрсетілген уақыт сегментін таңдауды біз ақпараттық технологиялар саласындағы үлкен серпіліспен, әртүрлі тарихи және геосаяси оқиғалармен ерекшеленетін кезеңнің ерекше байлығымен, жаһанданудың қуатты процестерімен және мәдениетаралық коммуникациямен анықтаймыз. Неологизмдердің пайда болуы, әсіресе олардың өмір сүруінің бастапқы кезеңінде, олардың қолданылу аясымен, тілді сақтау тенденциялары мен даму тенденциялары сияқты тенденциялардың пайда болуымен анықталады. Неологияның қарастырылған ғылыми бағыттарын зерттеу барысында қазіргі тіліміздің жаңа лексикасының көптеген түсіндірмелері мен жіктелімдері анықталды.

1) нақты неологизмдер (форманың жаңалығы мазмұн жаңалығымен үйлеседі);

2) трансноминация (сөздің формалық жаңалығы бұрын басқа формамен берілген мағынамен үйлеседі);

3) семантикалық неологизмдер (рефрам) (жаңа мағына тілде бұрыннан бар формамен көрсетіледі).

Тілдік неологизмдердің бұл жіктелуі, біздің ойымызша, олардың прагматикалық әлеуетімен анықталады. Неологизмдердің бұл теориялық түсінігі, олардың тілдегі қызмет етуінің себептері мен заңдылықтарын түсіну, тіл дамуының әр кезеңіндегі олардың мәртебесі мен прагматикалық негізділігін анықтау, әрине, лексикалық бірліктерді жіктеу және жүйелеу аспектілерінде кездесетін практикалық мәселелерді шешуге мүмкіндік береді..

Қазақ тілі, басқа тілдер сияқты, үнемі өзгеріп отырады және даму үстінде. Лексика тілдің жылжымалы қабаты ретінде сөйлеушінің өмірінің әлеуметтік, мәдени және басқа салаларындағы өзгерістерге ең сезімтал болып келеді, өйткені дәл осы сөз "өмір айнасы" болып табылады. Екінші жағынан, қазіргі тіл біліміне сөзжасамның әр түрлі аспектілеріне деген қызығушылық артып отыр, өйткені бұл сөз тілдің орталық бірлігі болып саналады. Сөздің лексикалық бірлік ретіндегі ішкі қасиеттері тілдің басқа элементтерінің қасиеттерімен араласады. Бұл өзара әрекеттесу тұтастай алғанда тіл жүйесінің жұмысының негізі болады. Жаңадан пайда болған сөздердің қазіргі семантикалық зерттеулерінде көбінесе туынды сөздердің сөйлеуде қалай жұмыс істейтінін түсінуге және сәйкесінше сөздің жаңа семантикасының қалыптасу механизмін жақсырақ түсінуге деген ұмтылыстан туындайтын тіл жүйесінің бірлігі ретінде сөзден асып кету үрдісі байқалады. Журналистік дискурсты зерттеуге коммуникативті-

прагматикалық көзқарас тіл мен оны журналистік мәтін шеңберінде қолдану жағдайлары арасындағы байланысты егжей-тегжейлі қарастыруға, тілдік жүйенің барлық компоненттерін, оның ішінде қарым-қатынас жағдайын құрудың лексикалық құралдарын ашуға мүмкіндік береді. Технологиялық инновацияларға және қоғамдық және лингвистикалық сананың өзгеруіне ең сезімтал ортаның бірі ретінде жастардың медиа тілі журналистерді ең "ыстық материалмен" қамтамасыз етеді, тиісті лингвистикалық процестерді анықтауға мүмкіндік береді.

Әдебиет

- 1 Бектұров Ш. К., Қазақ тілі Алматы "Атамұра" 2006
- 2 Алдашева А. Қазіргі қазақ әдеби тіліндегі жаңа қолданыстар. Автореферат, ф.ғ.к., Алматы-1992.
- 3 Кеңесбаев І. Мұсабаев Ғ, Қазіргі қазақ тілі, Алматы- 1975.
- 4 Болғанбаев Ә. Қазақ тілі лексикологиясы, Алматы- 1979.
- 5 Ш. Қазақ тіліндегі неологизмдер, Алматы- 1971
6. Ожегов С.И. Орыс тілінің түсіндірме сөздігі - М.: Рус. Яз., 1990. - 921 с.
7. Мкртчян Т.Ю. К вопросу о способах образования новейших неологизмов в английском языке // Филология ғылымы журналы. Теория және практика мәселелері.-2017.- №9 (75): в 2-х ч. Ч. 1. С. 140-142
8. Сенько Е.В. Теоретические основы неологии. Владикавказ. 2001. С. 16
9. Шалина Л.В. К вопросу о сущности неологизма в современной лингвистике // В. Г. Белинский атындағы Пенза мемлекеттік педагогикалық университетінің Хабаршысы. – 2007. – С.73 -77 [Электрондық ресурс].
10. Чугунова С.А. Неологизмы как достояние индивида (на материале англоязычных неологизмов из сферы моды) // Вопросы психолонгвистики. – 2019 [Электрондық ресурс]: URL:<https://cyberleninka.ru/article/n/neologizimy-kak-dostoyanie-individa-na-materiale-angloyazychnyhneologizmov-iz-sfery-mody>
11. Мельник Ю.А., Штехман Е.А. К вопросу о статусе неологизма в современной лингвистике // Журнал Современные проблемы науки и образования. – 2015. - №2 (1 бөлім) [Электрондық ресурс]. – Режим доступа: URL: <https://www.science-education.ru/ru/article/view?id=21100> (дата обращения: 06.11.2020)
12. Тогоева С.И. Психолонгвистические проблемы неологии: дис...д-ра фил. наук. Теория языка, Тверь, 2000. - 251 с. [Электрондық ресурс] : [URL:https://www.dissercat.com/content/psikholingvisticheskie-problemy-neologii](https://www.dissercat.com/content/psikholingvisticheskie-problemy-neologii)
13. Библиография: Оксфордский толковый словарь по психологии / Под ред. А. Ребера. — М.: Вече, АСТ, 2002.

ҒЫЛЫМ, ТЕХНИКА ЖӘНЕ ТЕХНОЛОГИЯЛАР: ДАМУ ПЕРСПЕКТИВАЛАРЫ СЕКЦИЯСЫ

УДК 691.421

Определение свойств керамических изделий из глины Шиповскогосторождения Западно – Казахстанской области

Таскалиев А.Т., преподаватель,
Сундетбаев А., студент группы СТР – 32,
Широков Д., студент группы СТР – 32,
Западно – Казахстанский инновационно –
технологический университет (г. Уральск)

Түйіндеме

Зерттеу жұмысында саздың физикалық-механикалық қасиеттерін анықтау әдістері қарастырылады. Қалыптарды, пресі және жоғары температуралы пешті қолдана отырып, зертханалық керамикалық үлгілерді қалыптау әдісі.

Abstract

The research paper discusses methods for determining the physical and mechanical properties of clay. A method for forming laboratory ceramic samples using molds, a press and a high-temperature furnace.

Керамическими называют материалы и изделия, изготавливаемые формованием и обжигом глин.

Керамические материалы обладают ценными универсальными потребительскими свойствами: водостойкость; стойкость к агрессивным воздействиям; высокая экологичность; простота технологических приёмов изготовления; разнообразие сырьевых материалов; прочность; долговечность; гигиеничность; декоративность. Основным сырьем для производства керамических строительных материалов является глина.

Глина - осадочная горная порода, образовавшаяся в результате разрушения скальных пород в процессе выветривания и состоящая из глинистых минералов. Глинистые минералы - рыхлая смесь мельчайших частиц (менее 0,005 мм) различного состава, способных хорошо адсорбировать (поглощать и удерживать) влагу на своей поверхности.

Глина - осадочная горная порода, образовавшаяся в результате разрушения скальных пород в процессе выветривания и состоящая из глинистых минералов. Для получения возможности разработки технологии лицевого керамического кирпича (в ЗКО нет заводов по выпуску лицевых керамических материалов), целью дальнейшей

исследовательской работы является изучение основных физико - механических свойств и состава глин [1]. Для изготовления керамического кирпича используются легкоплавкие глины [2].

Для исследовательской работы по определению физико – механических свойств глины для изготовления керамического кирпича использовали глину Шиповского месторождения находящегося в 80 км от г. Уральска.

Перед формованием лабораторных образцов глину высушивали, измельчали и взвешивали на весах. Существуют два способа формования кирпича: пластический (методом экструзии) и полусухой.

При пластическом способе формования сначала подготавливают глину (дробят, удаляют твердые примеси, увлажняют и перемешивают с добавками). Далее происходит формовка единого пласта глиняной массы влажностью 18 – 25% на ленточных прессах.

Продвигаясь через пресс, масса выдавливается через специальное отверстие экструдера (мундштука), которое обеспечивает изделиям форму, толщину и ширину. Для получения сквозных отверстий в пустотелом кирпиче в выходную часть головки экструдера устанавливаются специальные приспособления - керны. При выходе из экструдера брус разрезается на отдельные кирпичи тонкой стальной проволокой [3].

При полусухом прессовании используются более тощие глины. Глинистое сырье имеет влажность 8-12%. Кирпич-сырец формируется поштучно на специальных прессах. Такой сырец не требует сушки, его сразу после формования можно обжигать.

Затем для формования лабораторных образцов Ø 50 мм из глины была использована цилиндрическая форма. Перед заполнением глиной рабочие поверхности смазывали тонким слоем моторного масла, для предотвращения прилипания глины к поверхности формы.

После проведения подготовительных работ мы заполнили форму глиной и установили на рабочую поверхность пресса.

Задав в настройках необходимые для нас параметры работы, мы запустили в работу пресс. После набора давления 20 кН пресс остановился. Затем мы выпрессовали из формы лабораторные образцы.

Свежеотформованные образцы были нами взвешены и измерены диаметр и высота каждого образца (табл.1), все работы выполнялись согласно ГОСТу.

После проведения научно – исследовательских работ образцы – сырцы поместили в рабочую камеру электрической печи и обжигали при температуре 950⁰С. После обжига обожженные лабораторные образцы были взвешены и измерены диаметр и высота каждого образца (табл. 1), все работы выполнялись согласно ГОСТу. Также был проведен визуальный осмотр, который выявил на поверхности

образцов характерные трещины. После проведенных работ мы приступили к испытанию образцов на прочность. Прочность - одно из важных свойств керамических материалов, особенно для тех видов, которые подвергаются в службе воздействиям механических напряжений.

Испытания на прочность проводят как на целых изделиях, так и на специально изготовленных образцах. Для керамических материалов определяют в основном прочность на сжатие.

Пределом прочности при сжатии называют то максимальное напряжение сжатия, которое выдерживает испытуемый образец определенной формы до нарушения его сплошности. Прочность на сжатие определяют на образцах, форма и размеры которых устанавливаются соответствующими ГОСТами и техническими условиями.

Для испытания на прочность керамических лабораторных образцов использовали пресс ПГМ-50МГ4.

После настройки параметров пресса были проведены испытания образцов на прочность при сжатии, результаты испытаний записаны в табл. 1.

Таблица 1. Физико – механические свойства глиняных образцов

Номер образца	Масса образцов – сырцов, г	Размеры образцов - сырцов после формования	Масса образцов после обжига г	Размеры образцов после обжига	Плотность образцов после обжига, г/см ³	Разрушающая нагрузка Р, Н
180	180	Ø50 мм, h=48мм	160	Ø5 0мм, h=47мм	1,4	10 950
180	180	Ø50 мм, h=54мм	155	Ø5 0мм, h=53мм	1,3	3 580
175	175	Ø50 мм, h=50мм	155	Ø5 0мм, h=48,5м м	1,3 4	4 900

Определение средней плотности. Средней плотностью называют отношение массы материала в естественном состоянии, т.е. вместе с порами и пустотами, к его объему. Среднюю плотность ρ , кг/м³, вычисляют по формуле:

$$\rho = m / V;$$

где m - масса материала, кг; V - объем материала в естественном состоянии, м^3 .

Результаты определения средней плотности образцов- сырцов и обожженных образцов отражены в табл.1.

Определяем среднее значение средней плотности:

$$\rho_{\text{ср}} = (\rho_1 + \rho_2 + \rho_3) / 3 = (1,4 + 1,3 + 1,3) / 3 = 1,33 \text{ г/см}^3 = 1330 \text{ кг/м}^3.$$

По результатам проведенной работы средняя плотность керамического кирпича, выполненного из глины Шиповского месторождения будет равна 1330 кг/м^3 .

При испытании на прочность видно, что образцы №2 и №3 уступают по прочности образцу №1 практически в 2 раза. Это объясняется тем что при визуальном осмотре поверхностей образцов №2 и №3 были обнаружены трещины, которые повлияли на прочность образцов при испытании (табл.1).

В результате проведенных исследовательских работ с глиной Шиповского месторождения были получены лабораторные образцы с недостатком в виде трещин на поверхности образцов.

Для устранения появления трещин в образцах было принято решение изучить действия специальных добавок, улучшающих физико - механические свойства глины.

Применение добавок, улучшающих свойства глины будет следующим этапом нашей исследовательской работы.

Литература

1. Алимов, Л.А. Строительные материалы: Учебник / Л.А. Алимов. - М.: Академия, 2014. - 400 с.
2. Ануфриев, Д.П. Новые строительные материалы и изделия. Региональные особенности производства: Научное издание / Д.П. Ануфриев. - М.: АСВ, 2014. - 200 с.
3. Барабанщиков, Ю.Г. Строительные материалы и изделия: Учебник / Ю.Г. Барабанщиков. - М.: Academia, 2019. - 368 с.

УДК 691.421

**Определение физико – механических свойств
кремнистой опал - кристобалитовой породы**

Таскалиев А.Т., преподаватель,
Шевелев Д., студент группы СТР – 32,
Твердов А., студент группы СТР – 32
Западно – Казахстанский инновационно
- технологический университет (г. Уральск)

Түйіндеме

Зерттеу жұмысында опоканың кремнийлі опал-кристобалит жынысының физикалық-механикалық қасиеттерін анықтау әдістері қарастырылады. Қалыптарды, пресі және жоғары температуралы пешті қолдана отырып, зертханалық үлгілерді қалыптастыру әдісі.

Abstract

The research paper considers methods for determining the physical and mechanical properties of siliceous opal-cristobalite rock of the flask. A method for forming laboratory samples using molds, a press and a high-temperature furnace.

В исследовательской работе представлены данные по кремнистым породам, которые могут использоваться в качестве сырья в строительной промышленности [1].

Промышленное использование кремнистых пород основано на ряде их физических и химических свойств, из которых главными являются их значительная термостойкость, наличие «активного» кремнезема и химическая стойкость по отношению к кислотам.

Эти уникальные свойства делают кремнистые породы сырьем многоцелевого назначения. В этой связи задача повышения эффективности использования местных сырьевых ресурсов (кремнистых пород) для получения различных видов современных, строительных материалов, рассматриваемая в исследовательской работе, является актуальной.

Кремнистые породы, силициты - группа осадочных и вулканогенно-осадочных пород, состоящих полностью или более чем на 50% из водного или свободного кремнезема, обычно в той или иной степени раскристаллизованного [2].

Породообразующие минералы: опал, кристобалит, халцедон и кварц. В зависимости от минеральной формы кремнистого вещества кремнистые породы подразделяются на опаловые, кристобалит-опаловые, халцедоновые, кварцевые и смешанные, по структуре - на органогенные, микрозернистые и скрытокристаллические.

Кремнистые породы используются в качестве гидравлических добавок при производстве различных видов цементов (трепел, опока и

др.); в теплоизоляционной и строительной промышленности (диатомит, трепел и др.); как фильтры и адсорбенты на водоочистных станциях, в пищевой и нефтеперерабатывающей промышленности (диатомит, трепел, опока и др.); в качестве катализаторов и носителя катализаторов в химических процессах (опока, диатомит и др.); как наполнители при производстве резины и пластмасс (диатомит, трепел); в абразивной промышленности (диатомит, кремь); для производства огнеупоров, футеровки шаровых мельниц и изготовления мельничных шаров (кремь)[3].

Опока - легкая плотная микропористая порода, сложенная в основном мельчайшими (менее 0,005 мм) частицами опал-кристобалитового кремнезема. В различном количестве присутствует обломочный (преимущественно кварцевый) и глинистый материал. Органические остатки (панцири диатомей, раковины радиолярий, спикулы губок) редки и плохой сохранности. Цвет от светло-серого, буровато-серого до темно-серого и даже черного. Объемная масса составляет 1,1 - 1,8 т/м³, пористость до 55 % (обычно 30 - 40 %). Прочность «нормальных» разностей от 5 до 20, выветрелых (трепеловидных) – от 3 до 7, крепких кремнеподобных – до 150 МПа, в некоторых разностях (обычно слабокарбонатных) присутствует цеолитовый компонент (до 10–20 %).

Предлагается следующая схема использования кремнистых пород в строительных отраслях промышленности:

- цементная (в качестве гипсоцементного вяжущего, пуццоланового портландцемента, белого декоративного цемента, известково-трепельного вяжущего);
- теплоизоляционная (обжиговые изделия, естественные заполнители, блоки, мастичная изоляция);
- строительная (дорожное строительство, легкий наполнитель бетонов).

Интерес, проявляемый к изучению кремнистых пород, определяется их свойствами. К ним следует отнести: тонкопористую структуру с развитой внутренней поверхностью; высокую химическую активность; малую плотность; низкие теплопроводность, кислото- и термостойкость. Эти особенности придают опал-кристобалитовым породам адсорбционные, фильтровальные, каталитические, связующие, теплоизоляционные и другие свойства. Свойства кремнистых пород определяют их направления использования, объемы потребления, промышленное значение.

Распространение кремнистого сырья, особенности фазового состава и структуры раскрывают широкую сферу его использования в различных отраслях. Основной потребитель кремнистых пород (более 70% добываемого сырья) - цементная промышленность, где они используются в качестве активных минеральных добавок, которые

устраняют вредное влияние гидрата оксида кальция, переводя его в трудно растворимые в воде гидросиликаты кальция.

Кремнистые породы (диатомиты, трепелы, опоки) благодаря наличию в их составе аморфной активной кремнекислоты обладают рядом очень ценных свойств: тонкопористой структурой, сравнительно малой объемной массой и теплопроводностью. Совокупность указанных свойств предопределяет их эффективное использование в производстве строительных материалов и в частности при производстве керамических изделий.

Для исследовательской работы по определению физико - механических свойств кремнистой опал - кристобалитовой породы использовали опоку Шиповского месторождения находящегося в 80 км от г. Уральска.

В лаборатории «Строительных материалов» были проведены подготовительные работы по измельчению, просеиванию и взвешиванию сырьевых материалов кремнистых опал - кристобалитовых пород.

Для формования лабораторных образцов Ø 50 мм из кремнистых опал - кристобалитовых пород была использована цилиндрическая форма. Перед заполнением глиной рабочие поверхности смазывали тонким слоем моторного масла, для предотвращения прилипания материала к поверхности формы.

После проведения подготовительных работ мы заполнили форму сырьевым материалом и установили на рабочую поверхность пресса.

Задав в настройках необходимые для нас параметры работы, мы запустили в работу пресс. Свежеотформованные образцы были нами взвешены и измерены диаметр и высота каждого образца, все работы выполнялись согласно ГОСТу. Затем образцы - сырцы поместили в рабочую камеру электрической печи и обжигали при температуре 950⁰С.

После обжига обожженные лабораторные образцы были взвешены и измерены диаметр и высота каждого образца, все работы выполнялись согласно ГОСТу. После обжига мы приступили к испытанию образцов на прочность при сжатии. Прочность - одно из важных свойств керамических материалов, особенно для тех видов, которые подвергаются в службе воздействиям механических напряжений.

Испытания на прочность проводят как на целых изделиях, так и на специально изготовленных образцах. Пределом прочности при сжатии называют то максимальное напряжение сжатия, которое выдерживает испытуемый образец определенной формы до нарушения его сплошности. Прочность на сжатие определяют на

образцах, форма и размеры которых устанавливаются соответствующими ГОСТами и техническими условиями.

Для испытания на прочность керамических лабораторных образцов использовали пресс ПГМ-50МГ4.

После настройки параметров пресса были проведены испытания образцов на прочность при сжатии, результаты испытаний записаны в табл. 1.

Таблица 1. Физико – механические свойства образцов

Номер образца	Средняя плотность г/см ³	Разрушающая нагрузка Р, Н
1	1,118	12480
2	1,128	14150
3	1,135	15350

В результате проведенных исследовательских работ с кремнистыми опал - кристобалитовыми породами Шиповского месторождения были получены лабораторные образцы, с которыми были проведены испытания для определения физико – механических свойств материала.

В результате измерения размеров образцов и определения массы каждого образца были определены средняя плотность образцов и определены разрушающие нагрузки с использованием пресса, которые позволяют сделать следующие выводы, что материал при небольшой массе обладает достаточной прочностью (табл. 1).

Литература

1. Камалов С.А., Ли К.А. География размещения месторождений природных ископаемых Уральской области и их народнохозяйственного применения. Уральск: 1992. - 139 с.

2. Котляр В.Д., Талпа Б.В. Опоки - перспективное сырье для стеновой керамики // Строительные материалы. - 2007. - №2 - С. 31 - 33.

3. Котляр В.Д., Талпа Б.В., Ю. В. Терехина. Оценка кремнистых опоквидных пород для производства керамического кирпича // Строительные материалы. - 2010. - №12 - С. 20 - 23.

УДК 621.78

**ОПТИМИЗАЦИЯ МАСЛЯНОЙ СИСТЕМЫ АВИАЦИОННЫХ
ГАЗОТУРБИННЫХ ДВИГАТЕЛЕЙ СЕМЕЙСТВА CFM56.**

Дусангалиев Р.М., магистрант,
Надеева К.Р., магистрант,
Ергалиев Д.С., кандидат технических наук,
профессор кафедры «Авиационная техника и технологии»,
Академия гражданской авиации (г. Алматы)

Резюме

Данная статья представляет обзор масляной системы авиационных газотурбинных двигателей семейства "CFM56", применяемых на воздушных судах "Boeing 737" и "Airbus A320". В статье рассматривается структура масляной системы, включая хранение масла, трубопроводы, комплекс фильтрации и распределения, а также основные проблемы, возникающие в ходе эксплуатации. В статье предложено решение для предотвращения загрязнения двигателя маслом, а также рекомендации по оптимизации системы дренажа.

Эти решения не только помогут повысить операционную эффективность воздушных судов, но и способствует снижению негативного воздействия на окружающую среду за счет сокращения риска загрязнения маслом во время эксплуатации.

Abstract

This article provides an overview of the oil system of aviation gas turbine engines of the CFM56 family, widely used on Boeing 737 and Airbus A320 aircraft. The article discusses the structure of the oil system, including oil storage, pipelines, filtration and distribution complex, as well as the main problems that arise during operation. The article offers a solution to prevent engine oil contamination, as well as recommendations for optimizing the drainage system.

These solutions will not only help to improve the operational efficiency of aircraft, but also contribute to reducing the negative impact on the environment by reducing the risk of oil pollution during operation.

Введение. В представленной работе мы разберем вопрос касающийся масляной системы авиационных газотурбинных двигателей семейства «CFM56». Это семейство двигателей применяется в одних из наиболее распространенных типах воздушных судов – «Boeing 737» и «Airbus A320».

В процессе мы разберем саму масляную систему, затронем вопросы о техническом обслуживании и технических особенностях.

Так же мы ознакомимся с рядом проблем которые встречаются во время планового, или «базового» ТО, во время процедуры «С-check», и оперативного, «линейного» технического обслуживания, «А-check» «daily check».

Основываясь на опыте работы с двигателями семейства «CFM56», мы можем рассказать о наиболее острых моментах и волнующих нас особенностях, имея при этом предложение для их устранения, к которому мы пришли в процессе работы с воздушными судами «CRJ200» и «Boeing 767».

Основная часть. Для того чтобы двигаться дальше необходимо кратко рассказать о двигателе «CFM56».

«CFM56» - это обозначение серии авиационных турбовентиляторных двигателей, которые производит франко-американский концерн «CFM International». В этот концерн входят европейская компания - «SNECMA», и компания США – «General Electric». Примечателен тот факт что производство элементов силовых установок разделено между компаниями, так к примеру, рассматриваемую сегодня масляную систему и компоненты связанные с ней производят во Франции.



Рисунок 1 – Схема строения «CFM56»

Сами по себе двухвальные двигатели этого семейства очень компактные и имеют модульное строение, как мы можем видеть на рисунке 1.

Средние показатели этого семейства выглядят так: степень двухконтурности – 6,6; степень возрастания уровня давления в зоне в

компрессора – 37,4; показатель расхода воздуха 465 килограмм в секунду; показатель статической тяги – 105 килоньютон; диаметр входного направляющего аппарата – 1,5 метра и 2,4 сантиметра; длина – 2,4 метра; сухая масса – 498 килограмм [1].

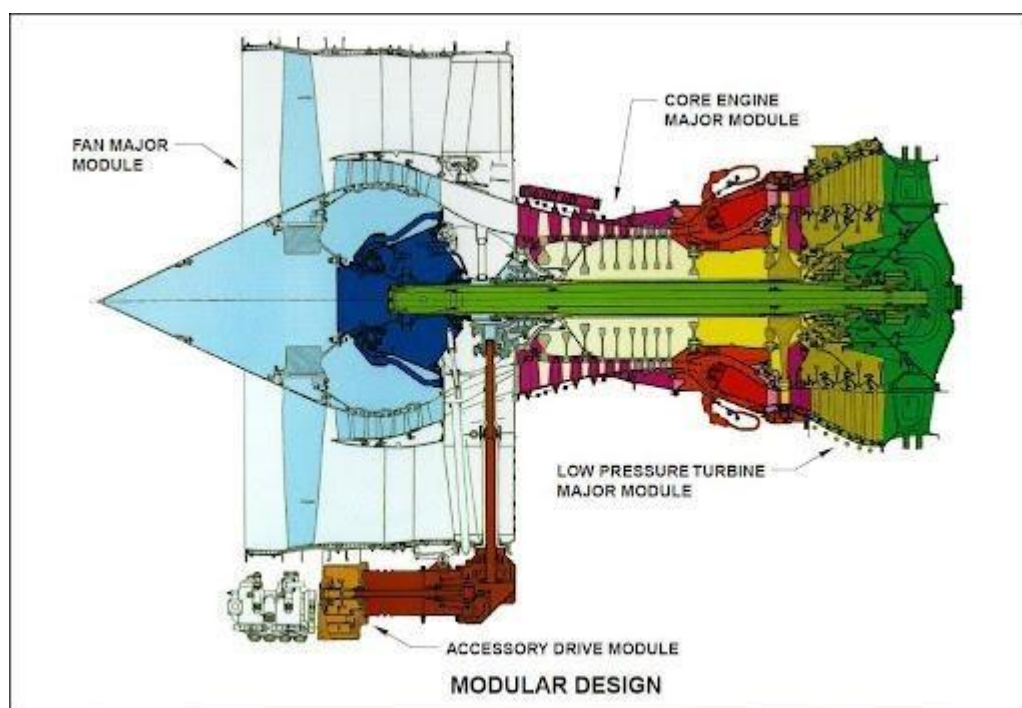
Теперь вернемся к обозреваемому вопросу, в любом ГТД применяется особое масло, которое не только смазывает механизмы двигателя, но и защищает его от перегрева и образования коррозии. Такое масло относится к синтетическим диэфирным типам, в них содержится набор антиокислительных присадок, которые в свою очередь дают нам возможность применения этого масла в широком температурном диапазоне, значения варьируются от минус шестидесяти градусов по Цельсию до плюс двухсот, при перегреве свойства масла сохраняются до порога двухста двадцати пяти градусов по той же шкале Цельсия. Ярким и вполне бюджетным представителем такого масла можно назвать «TURBONYCOIL 600». Хотя конечно в мире существуют более дорогие и качественные варианты, именно эта марка получила наибольшее распространение за счет соотношения цена-качество [2].

Масляная система «CFM56» включает в себя масляной бак, трубопровод, систему фильтрации, систему индикации и систему подачи. Основные потребители масла – Gearbox, валы, редукторы и IDG.



Рисунок 2 – масляная система двигателя CFM56

Условно можно разделить систему на несколько элементов: хранение масла, трубопровод, комплекс фильтрации, комплекс распределения, потребители.

С функциями маслобака и трубопровода все предельно ясно, в то время как с остальными участками «цепи» могут возникнуть недопонимания. Начнем с системы фильтрации.

Первый фильтр в системе – самый простой, у него нет никакой индикации, доступ к нему самый легкий, а меняется он быстрее и легче всего. Он предназначается для первичной очистки масла, чтобы гарантировать защиту от попадания шлама в остальную систему. В конце концов – в маслобак может попасть мелкий мусор, или при технических работах туда может упасть что-либо. Но не будем углубляться в «человеческий фактор» и вернемся к обсуждаемой теме.

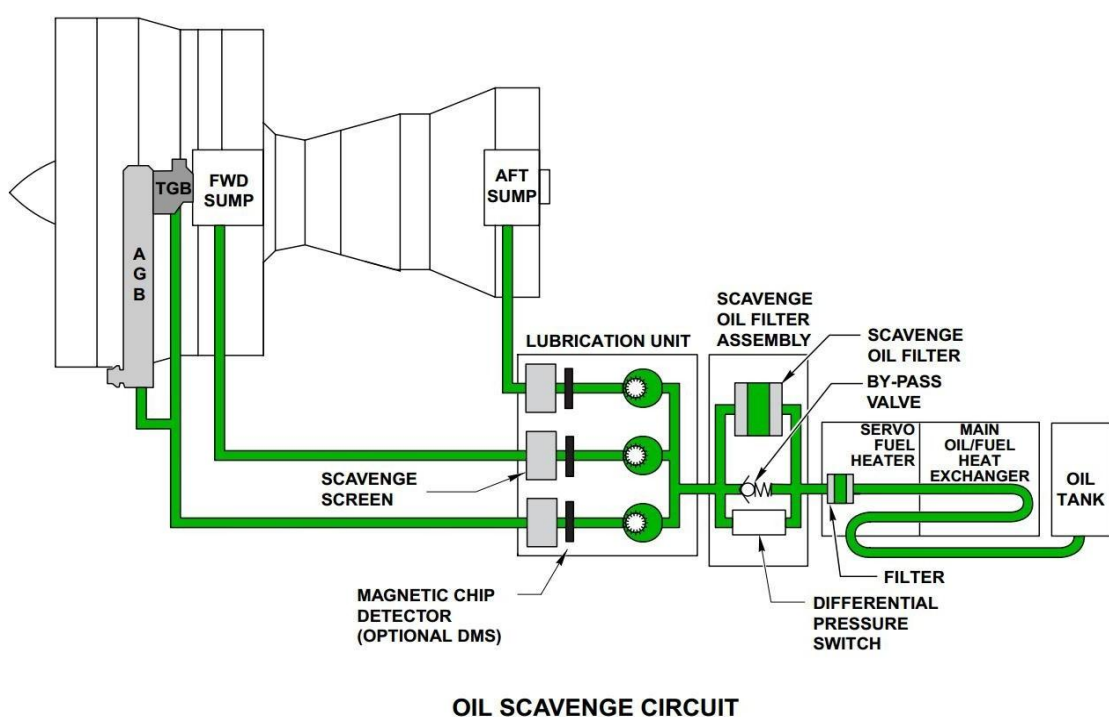
Далее по схеме представленной на рисунке 2 следует фильтр нагнетания масла, этот фильтр уже имеет индикацию в лице механического устройства. Когда фильтр забивается осуществляется прямое влияние на создаваемое давление. При уменьшении протекания оно повышается, а механический индикатор, который представляет собой красный полый шарик в прозрачном цилиндре, поднимается, и становится четко виден. Это значит, что пора менять фильтр. Под ним, к слову, располагаются магнитные пробки линий откачки.

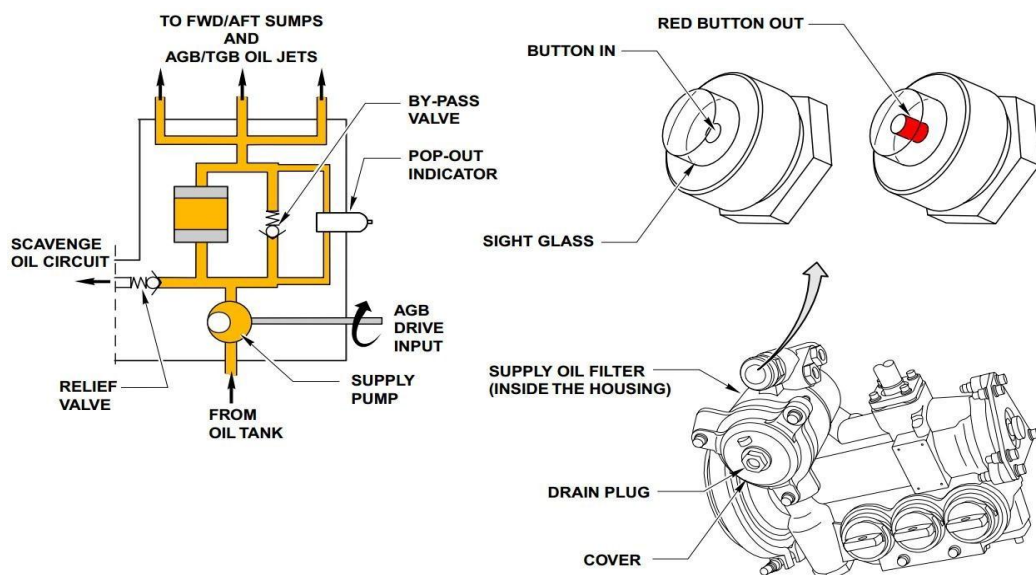

SUPPLY OIL FILTER AND CLOGGING INDICATOR

Рисунок 3 – Расположение фильтра нагнетания и его индикатора

Сразу после него следует фильтры линии откачки. Эти фильтры называют магнитными пробками, выполнены они в виде металлических сеток с магнитом-стержнем в центре и предназначены для того чтобы собирать металлическую стружку или прочий шлак который может появиться при поломке насоса. В зависимости от конфигурации и года выпуска двигателя, их число может меняться, они могут оснащаться системой сигнализации засорения. Но в большинстве случаев они присутствуют в количестве трех единиц и не имеют дополнительных опций, но в таком случае их чаще вынимают и inspectируют.



Рисунок 4 - фильтры линии откачки

Последний фильтр – фильтр откачки, этот фильтр является самым важным, потому как в комплекте с ним, вне зависимости от года выпуска и модели двигателя, идет электрический сигнализатор засорения и через него проходит масло побывавшее в потребителях. Этот фильтр нужен для того чтобы понять, нет ли дефектов которые приводят к появлению стружки и разрушению компонентов силовой установки. Если таковая появляется, двигатель признают поврежденным и inspectируют, по результатам инспекции решается его дальнейшая судьба.

Сам по себе это еще и самый большой фильтр системы в специальном контейнере с защитой от раскручивания и закручивания более сильного чем положено.

Система выглядит следующим образом – контейнер, или как его называют, стакан, имеет у основания зубцы с градусом наклона против оси раскручивания, на точке крепления стакана же стоит специальный замок, который позволяет закрутить фильтр, но не позволяет его выкрутить не отжав его «язычок». На нижней части стакана расположены два стержня, для закручивания резьбы стакана в паз, которые имеют такой наклон, чтобы любой инструмент при

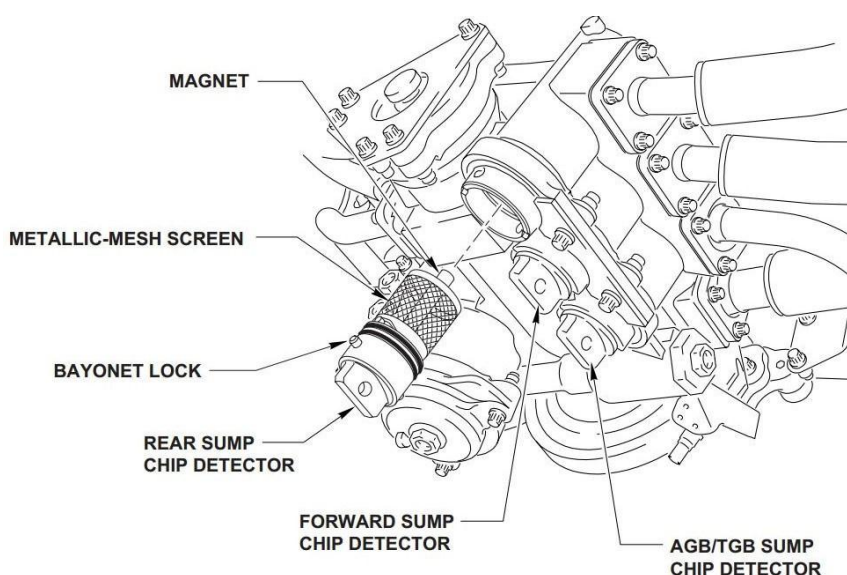
закручивании соскальзывал. Таким образом невозможно перетянуть стакан и повредить что-либо.



Рисунок 5 – фильтр откачки.

Сам сигнализатор, к слову, реагирует на перепад давления, в случае когда фильтр забился и параметры давления отклонились от нормы – сигнализатор отправляет сигнал в блок управления двигателем, после чего сигнал отправится в блок управления дисплеями и отобразится в кабине пилотов в виде текстового оповещения.

Для того чтобы создать требуемое давление в трубопроводе и снабдить потребители притоком смазывающего вещества достаточно одного насоса, но для откачки масла – их необходимо три. Это объясняется условиями эксплуатации и свойствами масла.

Чтобы обеспечить стабильную работу силовой установки, нам необходимо сохранять температуру, не допуская ее повышения, сохранить показатели смазываемости компонентов во время работы. Основные свойства масла — это смазывание и охлаждение систем, но во время эксплуатации двигателя оно нагревается и теряет эти свойства, вдобавок к этому оно начинает перегреваться и начинается процесс коксования. Для предотвращения этого нужна система избыточной откачки масла. На рисунке 2 мы можем видеть подтверждение этому.

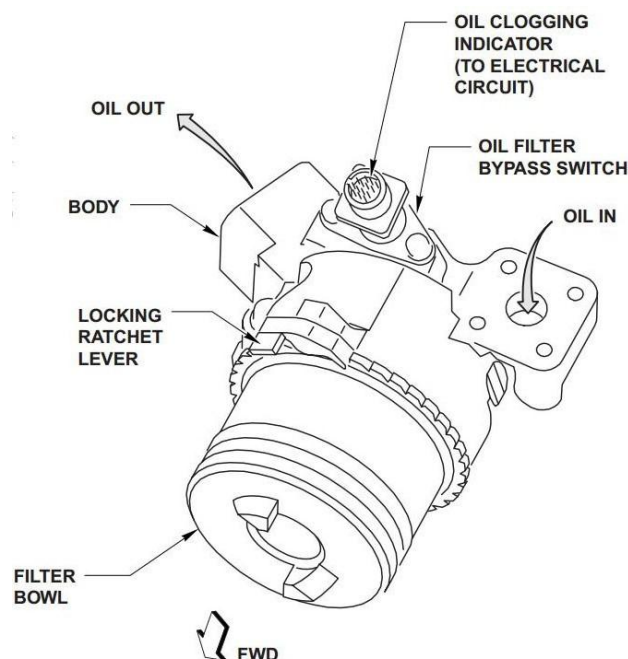
Теперь, имея представление об обозреваемом двигателе и строении его масляной системы, стоит рассказать о проблемах, которые вытекают в ходе эксплуатации и осложняют работу технического персонала.

В каждом компоненте-потребителе масла присутствуют «страховочные сливы», которые называются «Engine Vents and Drains».

После завершения работы двигателя – он начинает остывать, уплотнительные кольца сужаются и жидкости используемые в силовой установке начинают сочиться через них, так как они прижимаются не настолько плотно чтобы полностью предотвратить утечки – устанавливаются упомянутые «Vents and Drains». Стоит добавить что при воздействии тепла многие материалы и вещества имеют свойство к расширению, по этому уплотнительные кольца делают на малейшую долю меньше требуемого размера, это позволяет установить их без особых затруднений и быть уверенным что при воздействии тепла они не деформируются и не повредятся, при этом сдержат давление и предотвратят потерю важных жидкостей в процессе эксплуатации.

«Vents and Drains» проходят трубопроводом к нижней точке двигателя и не имеют ничего на своих окончаниях, это буквально слив, или как его называют - дренаж. Все жидкости сливаются на капот где часть из них остается, а часть стекает на землю через щель между капотом.



Рисунок 6 – «Engine Vents and Drains»

Важно понимать, что слив происходит не постоянно, это случается ориентировочно в первые 5-10 минут после остановки двигателя и продолжается до полного остывания силовой установки, хотя тут могут влиять факторы погоды, остатка топлива или масла, дефекты и так далее.

Но часто бывает так что эти отходы не успевают убрать и самолет отправляется в следующий рейс, думаю несложно представить, что случается с лужей масла на дне капота в полете. Все это оказывается на поверхности двигателя, пачкаются трубки, агрегаты, проводка, стенки капота и так далее. И самое страшное что этот эффект носит накопительный характер. Чистка проводки и прочих систем двигателя – отнюдь не легкое и быстрое занятие поэтому мы предлагаем одно невероятно простое решение, которое предотвратило бы загрязнение двигателя маслом и прочими жидкостями.

Необходимо вывести эти отходы в отдельный резервуар или за плоскость капота, этого можно достичь лишь удлинив трубки на восемь сантиметров или поставив малый резервуар, при том, что процедура «Daily check» проводится раз в 48 часов, можно установить объем около двух литров. Такой объем не требует установки какой-либо индикации и не требует изменения размещения компонентов в «подбрюшье» двигателя. Также такой бак гарантировано сохранит стояночное место в чистоте, ведь ничего не будет литься из-под капота.

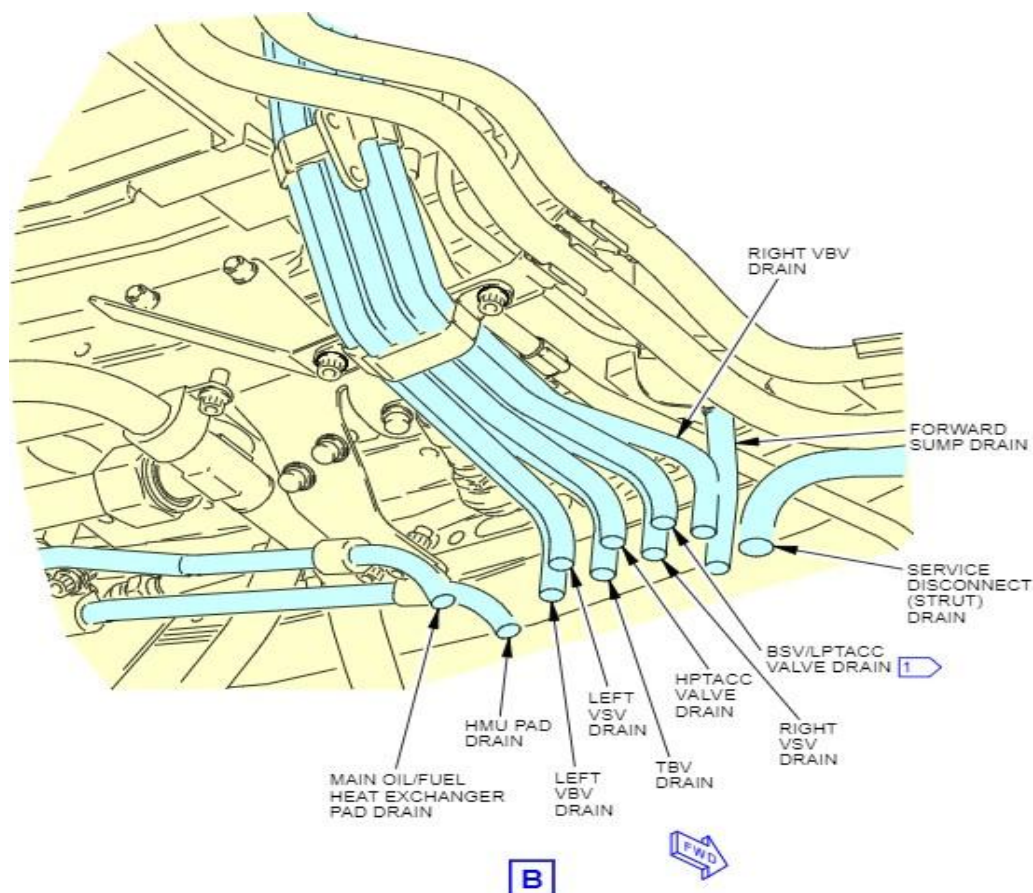
В случае с удлинением трубок дренажа и выводом их концов за капот будет также чисто на капотах, но на стоянках в аэропорту будет постоянная грязь. Поэтому вариант с баком более предпочтителен, его было бы легко обслуживать, просто выкручивать пробку и сливать шлаки, и сам двигатель со стоянкой остались бы в чистоте и порядке.

Заключение. Изучение эффективности масляной системы – важная задача для студентов, которые в будущем станут авиационными механиками и инженерами. Эта тема не только обогащает их понимание работы двигателей, но и подготавливает к применению знаний в будущей профессиональной деятельности. Разбор эффективности масляной системы является ключевым шагом в понимании технологии авиационных двигателей.

Разнообразные параметры, такие как тип двигателя, назначение, размер, режимы работы, а также радиальные и осевые нагрузки, определяют характеристики системы. Изучение технической документации CFM56 позволило понять принцип работы и расположение агрегатов системы смазки. Масляная система, предотвращая загрязнение и перегрев, критически важна для состояния двигателя. Соблюдение правил технического обслуживания необходимо для сохранения ресурса силового агрегата, где

нормальный расход масла играет ключевую роль. Это исследование может служить основой для проведения занятий, посвященных данной теме, и использоваться в образовательных целях.

Литература

1. Жолдаспаев Б.К. Основы теории и конструкции ГТД / Учебное пособие- Алматы: Азаматтық авиация академиясы, 2016. – 112 с.
2. Трянов А.Е. Конструкция масляных систем авиационных двигателей: Учебное пособие// - Самара: Изд-во Самар. гос. аэрокосм. ун-та, 2007 – С.18
3. Щуровский Ю.М. Обзор методов расчета систем смазки ГТД // Сборник тезисов научно-технического конгресса по двигателестроению. Том 2 - Москва, «Ваш успех», 2018. – 65 с.
4. Мазаев И.В., Иванов Д.А., Петрова Т.В. Проблема усовершенствования конструкции двигателей семейства CFM-56 в связи с требованиями повышения надежности. Вестник Санкт-Петербургского государственного университета гражданской авиации. 2020. № 3 (28). С. 68-75.
5. Дмитриев С.А., Симонова Е.С., Анализ отказов и повреждений авиационных двигателей за период 2007-2020 ГГ. // Надежность и качество сложных систем. 2023. № 1 (41). С. 81-90.
6. Бойко О.Г., Фурманова Е.А., Шаймарданов Л.Г. Методологический подход и методы оценки вероятности катастроф вследствие отказов функциональных систем самолетов // Труды международного симпозиума "Надежность и качество". 2014. Т. 1. С. 84-87.

УДК699.833

Arduino негізінде қашықтықты бақылау құрылғысын жобалау және құрастыру

Жансеитова А.М.,
магистр., аға оқытушы,
Л.Н.Гумилев атындағы Еуразия ұлттық
университеті (Астана қаласы)

Резюме

В статье представлена информация о проектировании и сборке устройства контроля расстояния на основе Arduino.

Abstract

The article provides information on the design and assembly of an Arduino-based distance monitoring device.

Arduino - электроника, автоматика, процесстерді және робототехниканы автоматтандыру саласындағы қарапайым жүйелерді, модельдерді және тәжірибелерді құруға және прототиптеуге арналған аппараттық-бағдарламалық құралдардың сауда белгісі.

Arduino - сандық құрылғыларды құруға арналған бір тақталы микроконтроллерлер мен микроконтроллер жинақтарын жобалайтын және өндіретін ашық бастапқы коды бар аппараттық және бағдарламалық қамтамасыз ету компаниясы, жоба және пайдаланушылар қауымдастығы.

Arduino атауы жобаның кейбір негізін қалаушылар кездескен Италияның Иврея қаласындағы бардан шыққан. Бар 1002 жылдан 1014 жылға дейін Иврея наурызының марграбы және Италия королі болған Ивреялық Ардуиннің атымен аталған.[1]

Бағдарламалық бөлігі бағдарламаларды жазуға, оларды құрастыруға және аппаратураны бағдарламалауға арналған тегін бағдарламалық қабықшадан (IDE) тұрады.

Аппараттық бөлігі -бұл ресми өндіруші де, үшінші тарап өндірушілері де сататын монтаждалған баспа тақталарының жиынтығы, сандық құрылғыларды құруға арналған бір тақталы микроконтроллерлер мен микроконтроллер жинақтарын жобалайтын және өндіретін ашық бастапқы коды бар аппараттық және бағдарламалық қамтамасыз ету компаниясы, жоба және пайдаланушылар қауымдастығы. Жүйенің толық ашық архитектурасы Arduino өнімдерінің желісін еркін көшіруге немесе толықтыруға мүмкіндік береді.[2]

Автономды нысандарды құруға, сондай-ақ сымсыз және сымды интерфейстер арқылы бағдарлама жасақтамаларын қосуға да қолданылады. Электроника мен бағдарламалауды жасақтауда білімі аз қолданушыларға сай келеді.Arduino негізінде қашықтықты бақылау құрылғысыШектелген кеңістіктегі тұрақ және маневр жасау процесі жаңадан көлік жүргізушілерге де, тәжірибелі жүргізушілерге де күрделі. Тұрақ - бұл автокөлікті паркинг немесе ұзақ тұраққа орналастыру ғана емес, сонымен қатар автомобильдің тұрақта қозғалуына, басқа көлік құралдары мен кедергілердің жақын орналасқан жағдайында орын ауыстыруына байланысты кез келген қозғалыс. Көлікті тұраққа қоюдың негізгі мәселесі - жүргізуші орнынан көліктің шеткі нүктелерін көре алмауы және кедергілердің қаншалықты алыс екенін бағалаудың қиындық туғызуы. Парктрониктерді орнату ең алдымен жаңадан бастаған автокөлік иесіне тиімді, өйткені автомобильдің ұсақ зақымдарының көпшілігі көлікті гаражға немесе тұраққа орналастырғанда пайда болатыны құпия емес. Парктроникте ультрадыбыстық толқын диапазоны қолданылады, яғни жиілігі ең жоғары дыбыстық толқын диапазоны

жиілігінен жоғары (20000 Герц артық). Әдетте толқын жиілігі шамамен 40 кГц. Аталған мәселелерге сәйкес біз БЖТ кафедрасының негізінде осындай құрылғыны жинауды жөн көрдік. Құрылғыны жинау үшін төмендегі құрал - жабдықтарды қолдандық: RGB жарықдиоды; HC-SR04 ультрадыбыстық модульді қашықтықты өлшеу датчигі; резистор; бір үлкен үлгілік тақтасы; әр түрлі ұзындықтағы бірнеше жалғағыш сымдар; Arduino UNO тақтасы және USB кабелі. Құрастыру барысы:

1.5 В сымдар мен жерлестіруді қостым.

2. Импульстік кабельді алыстан Arduino - ға ЕИМ(ендік - импульсті модуляция) кірісіне қостым (себебі жарық диод арқылы импульстерді жібереміз). Импульстік қосылу үшін 7 - нші сандық байланысын қолдандым.

3. HC - SR04 модулі лайықты диапазонда қашықтықты тура өлшеуге мүмкіндік береді. Ол анықтайтын кедергілерге дейінгі қашықтық 2 см - ден 400см - ге дейін ауытқиды, қадамы 0,3 см. Қуат көзінің кернеуі 5V. Жарықдиоды мен қашықтық датчигін бір жерлестіруге біріктіріп, резистор арқылы GND контактісіне жалғадым. Trig және Echo шығыстары Arduino тақтасында 6,7 сандық шығыстарға, қуат көзі шығысы VCC – ті 5 сандық шығыспен қостым.

4. Үш түсті жарық диодтарын Arduino тақтасында үш сандық контактіге қосу керек. Қорытынды нөмірлерін қадағаладым. Мысалы 11, 12 және 13 сандық контактілерге сәйкесінше қызыл, жасыл және көк RGB жарық диодтарын қостым.

Енді тиісті жарық диодтың жарығы жанатын белгілі қашықтықтарды анықтап алдым. Келесі мәндерді көрсету қажет:

-кедергіден 60 см артық қашықтықта, жарық диодында жасыл түс жанып тұрады;

-кедергіден 60 см кем қашықтықта, жарық диоды көк түсті көрсетеді;

-кедергіден 15 см кем қашықтықта, жарық диоды қызыл түс көрсетеді.

5. Бағдарламаны жазуды бастаймыз. Оның жұмыс істеп тұрғанына көз жеткіздім.

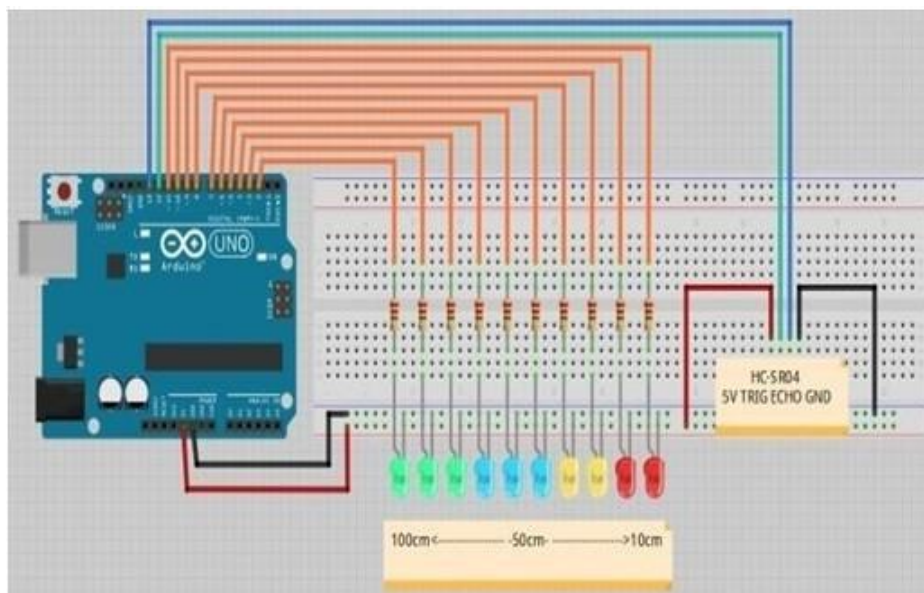

Сурет 1. Жобаның тізбектік сұлбасы

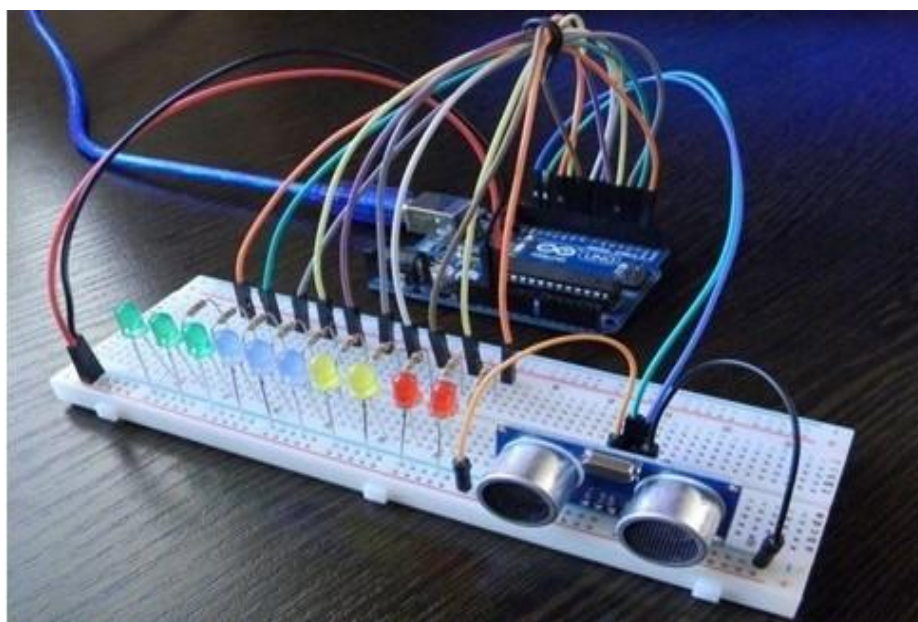

Сурет 2. Arduino Uno тақтасында жиналған паркэроник үлгісі

Бұл мақалада автоматты жүйенің аналогті нұсқасын қарастырып, яғни паркэроник автомобильдің объектіден қашықтығын осындай түрдегі көптеген жүйелерден тиімді деңгейде көрсететін болдық.

Әдебиет

1. Полнвй учебный курс. От игры к инженерному проекту/А.А. Салаханова, О.А. Феоктистова, Н.А. Александрова, М.В. Храмова. М. Лаборатория знаний, 2020.-175с. :или (РОМОФИШКИ).

2. Робототехника с нуля. Теоритический материал и лабораторный практикум. 51с.

3. Б.К. Леонтьев. Все, что Вы хотели знать, но боялись спросить. Неофициальное пособие по глобальной системе местоопределения, 2006. - 352 с.

4. Улли Соммер. Программирование микроконтроллерных плат Arduino/Freeduino, Издательство: БХВ-Петербург, 2012. -176с.

5. Джереми Блум, Виктор Петин. Инструменты и методы технического волшебства. 2015.- 336с.

УДК 628.8

Современные проблемы энергоэффективности в панельных домах Западно-Казахстанской области

Аманова Б.Н.,
старший преподаватель,
Абатова А.,
студентка группы Арх-42,
Западно-Казахстанский
инновационно-технологический
университет, г. Уральск.

Түйіндеме

Мақалада Батыс Қазақстан облысының өткен ғасырдың 70-жылдарында салынған панельдік үйлерді оқшаулаудың өзекті мәселесі қарастырылған. Зерттеу нәтижелері және аймақтың климаттық жағдайына сәйкес тұрғын үйді оқшаулау әдістері, жылу шығыны мен қас беттің бұзылуын болдырмау үшін ұсынылған.

Abstract

The article considers the actual problem of insulation of panel houses built in the 70s of the last century in the West Kazakhstan region. The results of research and methods of insulation of a residential building, according to the climatic conditions of the region, to prevent heat loss and destruction of the facade are presented.

Утепление панельных домов является актуальной задачей в современных условиях. Климатические условия влияют на выбор утепления панельных домов. Климат Западно-Казахстанской области, находящейся на стыке континентов Европы и Азии, отличается высокой континентальностью, которая возрастает с северо-запада на юго-восток. Высокая континентальность проявляется в резких температурных контрастах дня и ночи, зимы и лета, в быстром переходе от зимы к лету. Для всей области характерна неустойчивость и дефицитность атмосферных осадков, большая сухость воздуха и почвы. Зима холодная, преимущественно пасмурная, но не

продолжительная, а лето жаркое и довольно длительное. Самым холодным месяцем является январь, температура которого колеблется от -9, -13° С. Средняя температура самого теплого месяца – июля – составляет 22-25° С. Зимой минимальная температура воздуха нередко опускается до -30, -35° С, абсолютный минимум в отдельные очень суровые зимы достигает -37, -44° С. Абсолютная максимальная температура воздуха равна 41-46° С. Исходя из климатических условий г. Уральск важно понимать, что выбор утеплителя в данном случае значительно может снизить затраты энергии на поддержание требуемой температуры внутри.

Стены панельного дома со временем нуждаются в дополнительном утеплении. В отличие от зданий из кирпича при разности температур они могут промерзнуть, накапливать влагу, что ведет к разрушению внешнего фасада дома, возникновению трещин, плесени и других неприятных изменений. Жильцы могут замечать, что в квартирах холодно, несмотря на наличие отопления.

Главная причина выше, описанных неприятностей - конструктивные особенности панельных домов. Среди них можно выделить: изначально плохая теплоизоляция, обусловленная небольшой толщиной панелей; отсутствие необходимой вентиляции; плохая или пришедшая в негодность герметизация межпанельных швов; трещины на внешних стенах панельного дома; некачественная гидроизоляция.



Рисунок 1. Исследуемое жилое здание

Целью теплоизоляции фасада панельного дома является предотвращение потерь тепла, разрушения фасада, предотвращение сырости внутри квартир.

Преимущество внешнего утепления стен в панельном доме:

- значительное сокращение теплопотерь квартиры;
- обеспечивает ощутимую дополнительную звукоизоляцию;
- в отличие от внутреннего утепления не уменьшает жилое пространство, а это до 5% площади помещения;
- нет необходимости выселяться из квартиры на время проведения работ;

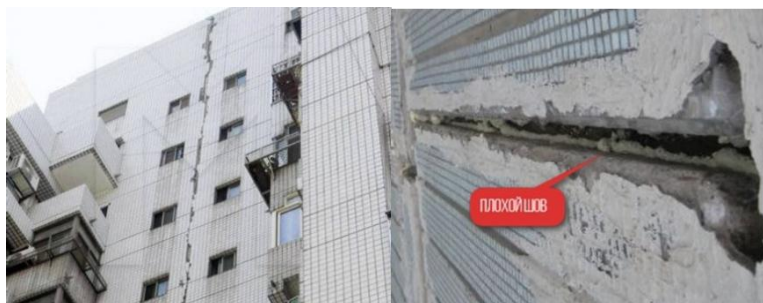
- в летнее время железобетонные плиты сильно прогреваются и в квартире жарко не только днем, но и ночью. Внешнее утепление частично решает эту проблему;

- защищает стены дома от воздействия окружающей среды (дождя, перепадов температуры, ветра и углекислого газа).

Проблемой утепления домов изнутри является возможное смещение точки росы, которая в свою очередь повлечет за собой появление конденсата и образованию грибка и плесени. Утепление фасада панельного дома фрагментами в рамках одной стены, комнаты или квартиры так же, влечет за собой смещение точки росы и образование слабых зон, называемых краевыми. Утепленная стена прогревается за счет отопления, в свою очередь утеплитель не дает этому теплу выйти наружу. В краевой зоне тепло уходит в обход утеплителя, соседнюю стену не являющейся утепленной, которая находится в зоне отрицательной температуры. Соответственно, стена может промерзнуть под самим утеплителем и может охлаждаться в местах примыкания внутренней стены и междуэтажного перекрытия.

Для предотвращения подобной ситуации, следует утеплять весь дом.



Рисунок 2. Утепление фасада панельного дома фрагментами

Одним из эффективных методов утепления фасадов предлагается утеплить каменной ватой. Каменная вата- это одна из разновидностей минеральных волокнистых теплоизоляторов. Она может производиться из различных горных пород, но наиболее качественным считается материал на основе волокон базальта, поэтому её еще называют базальтовой.



Рисунок 3. Утеплитель каменная вата

Достоинствами материала является отличная теплоизоляция; использование каменной ваты в условиях суровых зим; хорошая звукоизоляция; устойчивость перед химическими веществами и биологическая неуязвимость; материал не боится воздействия агрессивных щелочей, кислот, масел, растворителей и грызунов; водостойкость, благодаря обработке волокон специальными гидрофобными составами, не будет впитывать воду и терять свои качества. Коэффициент теплопроводности низкий от 0,032 до 0,048 Вт/(м*К). Паропроницаемость составляет в среднем 0,3 мг/(м*ч*Па). При деформации в десять процентов утеплитель имеет прочностные пределы на сжатие 5-80 килопаскалей.

Современные виды каменной ваты не поддаются горению и не распространяют огонь. Волокна могут лишь плавиться, спекаться, и то, если температура достигнет выше 1000 градусов. Длительный срок эксплуатации. Каменная вата не теряет своих теплоизоляционных качеств в течение длительного времени до 50 лет и более.



Рисунок 4. Пожаробезопасность каменной ваты



Рисунок 5. Утепление вентилируемым фасадом

В заключении следует отметить, что не имеет смысла утеплять отдельно взятые фасадные участки здания, панельные дома необходимо утеплять полностью. Чаще всего, жильцы сами утепляют фасад фрагментарно «мокрым способом». Рекомендуется утеплять полностью фасадную часть здания - вентилируемым

способом, заранее продумав цветовое решение фасада, не навредив общему облику городской среды.

Литература

1. Ватин Н. И., Горшков А. С., Немова Д. В. Энергоэффективность ограждающих конструкций при капитальном ремонте // Строительство уникальных зданий и сооружений. 2013. № 3 (8).
2. Корниенко С. В. Термореновация жилых зданий первых массовых серий // Энергосбережение. 2018. № 5.
3. СНиП 23-01-99 «Строительная климатология и геофизика».

УДК 666.972.

Керамикалық материалдарды өндіруде қолдану үшін қызылорда кен орнының саздарының негізгі қасиеттерін анықтау бойынша зерттеулер

Ембергенов М.Ә.,
т.ғ.к., қауымдастырылған профессор,
Медесова Айжарқын, С-21 тобы білім алушысы,
Қызылорда «Болашақ» университеті
(Қызылорда қаласы)

Резюме

В данной работе показаны полученные данные результатов минералого-петрографических, химических и физико-механических исследований глины Кызылординского месторождения.

Abstract

In this works, we show the data of the results of mineralogical and petrographic, chemical and physico-mechanical studies of clay deposits of Kyzylorda.

Құрылыс керамикасы-тұрғын және өндірістік ғимараттар мен құрылыстарды салуда қолданылатын Керамикалық бұйымдардың үлкен тобы. Құрылыс керамикасының өнімдері беріктігімен, жоғары көркемдік сипаттамаларымен, қышқылға төзімділігімен және уыттылықтың толық болмауымен ерекшеленеді. Қазіргі уақытта құрылыстың металл сыйымдылығын, құны мен еңбек сыйымдылығын, ғимараттардың, құрылыстардың салмағын азайтуды және олардың жылу қорғанысын арттыруды, жылу электр станцияларының күлі мен шлактарын, Металлургиялық және фосфорлық шлактарды, тау-кен өндіру салалары мен көмір байыту фабрикаларының қалдықтарын пайдалана отырып, құрылыс

материалдарын өндіру қуатын дамытуды қамтамасыз ететін бұйымдар өндірісін басым дамыту көзделуде, жаңа техника негізінде Керамикалық материалдар өндірісін техникалық қайта жарақтандыру.

Керамикалық материалдарды өндіру үшін шикізат ретінде мыналар қолданылады:

- табиғатта тығыз, борпылдақ және пластикалық күйде кездесетін сазды жыныстар, әдетте балқығыш саздар деп аталады, сондай-ақ трепелдер және диатомиттер;

- табиғи шикізаттың қасиеттерін түзететін органикалық және минералды қоспалар (кварц құмы, шлак, шамот, үгінділер, көмір, күл және т.б.);

- жеңіл балқитын саздан жасалған текстуралы қаптау кірпіштерін және отқа төзімді кірпіштер алу үшін қолданылатын отқа төзімді саздар, шыны, бор, фарфор өндірісінің қалдықтары.

Керамикалық материалдарды өндірудің негізгі шикізаты балқығыш саздар – сумен араласқанда пластикалық қамыр түзе алатын, 800-1000⁰С күйдіргеннен кейін тас тәрізді материалға айналатын тау жыныстары.

Оңай балқитын саздар қалдық және шөгінді жыныстарға жатады. Керамикалық материалдарды өндіру үшін элювий, аллювий, теңіз және кейбір басқа да саздар мен саздақтар кеңінен қолданылады.

Қызылорда-Жезқазған автомобиль жолының 42 шақырымында орналасқан сазды шикізат кен орнынан керамикалық материалдарды өндіруге арналған толық бағдарлама бойынша зерттеу үшін саздақтың бір зертханалық-технологиялық сынамасы жеткізілді.

Зертханалық-технологиялық сынама үшін шикізатты зерттеу кезінде мынадай зерттеулер жүргізілді: ірі түйіршікті қосындылардың құрамы; гранулометриялық құрамы; илемділігі; химиялық талдау; саз шикізатының кептіруге сезімталдығы;

Саз шикізатын зерттеу келесі МемСТ сәйкес жүргізілді:

* 9169-75 " Керамика өнеркәсібіне арналған саз шикізаты.

Жіктеу";

- 21216.1-93 "Саз шикізаты. Илемділікті анықтау әдісі";

- 21216.2-93 "Саз шикізаты. Жұқа фракцияларды анықтау әдісі";

- 21216.4-93 "Саз шикізаты. Ірі түйіршікті қосындыларды анықтау әдісі";

Керамикалық материалдарды өндіруге арналған сазды тау жынысы жалпы минералдық-петрографиялық сипаттамасымен, негізгі химиялық компоненттердің құрамымен, технологиялық қасиеттерінің көрсеткіштерімен бағаланады.

Технологиялық қасиеттердің негізгі көрсеткіштері гранулометриялық құрамы, ірі түйіршікті қосындылардың, оның ішінде карбонатты қосындылардың құрамы, илемділігі, саз

шикізатының кептіруге сезімталдық коэффициенті, сондай-ақ желілік шөгуі, беріктігі және аязға төзімділігі болып табылады.

Литологиялық-минералогиялық құрамы бойынша саз шикізаты гидравликалық-каолиниттік типке жатады. Зерттелетін шикізат мөлшері 5-2 мм-ден 0,01 мм – ге дейін-47,4% - ға дейін құм-алеврит материалынан, мөлшері <0,01 мм – ден-52,6% - ға дейінгі пелит бөлшектерінен тұратын саздақпен ұсынылған. Саздың жұқа пелитті бөлігі (бөлшектердің мөлшері <0,001 мм) – 17,3% құрайды.

Кесте 1. Қызылорда кен орнының сазының химиялық құрамы

№													
сынақ	Na ₂ O	MgO	Al ₂ O ₃	O ₂	zO ₅	zO	CaO	iO ₂	nO	Fe ₂ O ₃	п.п.п.	сумма	O ₃ обш.
ЗТС	1,65	2,58	12,90	51,84	0,15	2,21	9,62	0,72	0,07	5,50	12,76	100,00	0,20

Al₂O₃ құрамына және күйдірілген күйдегі бояғыш тотықтарға байланысты зертханалық-технологиялық сынаманың сыналатын сазды шикізаты Fe₂O₃ жоғары құрамы және TiO₂ төмен құрамы бар қышқыл болып табылады.

2-кесте Суда еритін тұздарды талдау нәтижелері

.с.	№ сынақ	құрамы, мг-экв/100г										
		Cl ⁻	SO ₄ ⁻	CO ₃ ⁻	HCO ₃ ⁻	катион	K ⁺	Na ⁺	Mg ⁺⁺	Ca ⁺⁺	анион	ВРС
	ЗТС	2,55	,21		1,31	9,07	0,26	3,58	0,74	4,49	9,07	18,14

Суда еритін тұздардың құрамы бойынша зертханалық-технологиялық сынаманың сазды шикізаты жоғары тұздар тобына жатады.

Талданатын сынаманың химиялық құрамдас бөліктерінің мазмұны МемСТ талаптарына сай.

3-кесте Қызылорда кен орны сазының гранулометриялық құрамын анықтау нәтижелері

№ сын ақ	Фракциялардың құрамы %									
	>10	10-5	-2	-1	-0.5	0.5-0.063	.063-0.01	.010-0.005	.005-0.001	0.001
ТС					,2	8,0	9,2	1,4	3,9	7,3

Ірі түйіршікті қосындылардың мөлшері бойынша фракциялардың зертханалық-технологиялық сынамасы төмен қосындылар тобына жатады. Жұқа дисперсті фракциялардың (0,001 мм-ден аз бөлшектер) құрамы бойынша зертханалық-

технологиялық сынама төмен дисперсті сазды шикізат тобына жатады.

Карбонатты қоспаларды анықтау үшін електердегі 0,5 мм-ден астам қалдықтар 10% тұз қышқылының ерітіндісімен суланды. Карбонаттар мен тұз қышқылының ерітіндісі өзара әрекеттескенде көмірқышқыл газының (CO₂) бөлінуіне байланысты қайнау пайда болады. Тұз қышқылының ерітіндісі технологиялық сынаманың барлық фракцияларында өзара әрекеттескенде қайнау пайда болды.

4-кестеде илемділікті анықтау нәтижелері және ол бойынша саз шикізатының жіктелуі келтірілген.

4-кесте Қызылорда кен орыны саздағының илемділігін анықтау нәтижелері

№ сынақ	Ылғалдылық, % сәйкес		Илемділік саны	МемСТ 9169-75 жіктеу
	айналым шекарасында	домалау шекарасында		
3 ТС	23,19	14,17	9,02	орташа илемді

Зертханалық-технологиялық сынама орташа илемді шикізат тобына жатады.

Саздың кептіруге сезімталдық коэффициентінің көрсеткіштері және алынған нәтижелер 5-кестеде келтірілген.

5 кесте Қызылорда кен орнының саздағын кептіруге сезімталдық коэффициентін анықтау нәтижелері

Саз санаты	Сезімталдық коэффициенті	№ сынақ	Сезімталдық коэффициенті	Шикізаттың сипаттамасы
Сезімталдығы төмен	1 төмен	ЗТС	0,25	Сезімталдығы төмен
Орташа сезімтал	1 -2			
Жоғары сезімтал	2 жоғары			

Сезімталдық коэффициенті бойынша зертханалық-технологиялық сынаманың сазды шикізаты сезімталдығы төмен шикізат тобына жатады.

Қасиеттерді егжей-тегжейлі зерттеуді Қорқыт Ата атындағы ҚУ инженерлік бейіндегі зертханада жүргізді. Атап айтқанда, аспапта саздың сапалық құрамын анықтау бойынша рентгенографиялық зерттеулер жүргізілді (1-сурет) спектрометр рентген флуоресцентті Кристалл - дифракциялық сканерлеу портативті-Gf2e Спектросканы

натрийден уранға дейінгі кез келген химиялық элементтің құрамын анықтауға мүмкіндік береді.

Качественный анализ

Номер аппарата: "6502"

Образец: "Саз 08.04" (C:\SpG-6502\SPC\Cаз 08.04.SPW)

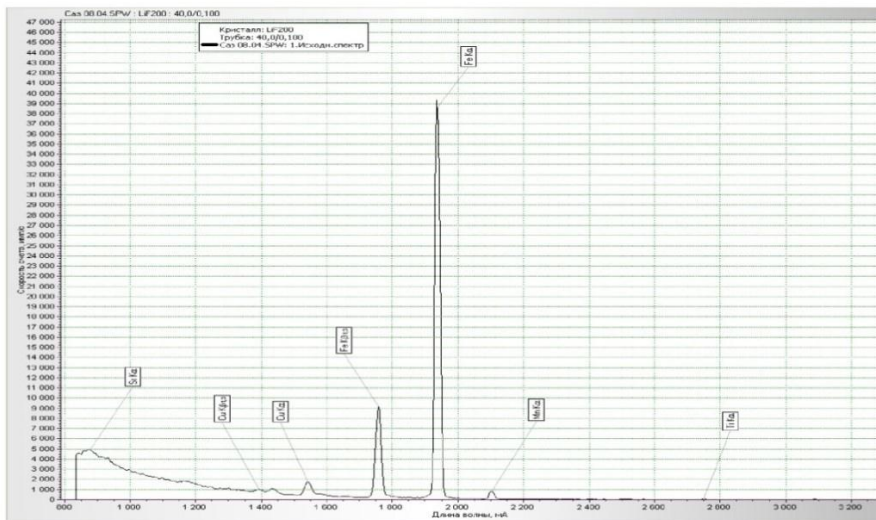

Спектр : Саз 08.04(1 порядок)

01.01.2007 N6502

1-сурет-Қызылорда кен орындары сазының сапалық талдауы Результаты качественного анализа

Номер аппарата: "6502"

Образец: "Саз 08.04"

C:\SpG-6502\SPC\Cаз 08.04.SPW

Элемент	Кристалл	Режим	Отр.	Линия	Дл. волны	Ск. сч.	Фон
Fe (26)	LiF200	40,0/0,100	1	K α	1937,5	40080	158
				K $\beta_{1,3}$	1757,5	9345	250
Sr (38)	LiF200	40,0/0,100	1	K α	892,0	4854	4109
				2	K α	876,8	231
Cu (29)	LiF200	40,0/0,100	1	K α	1543,5	1781	466
				K $\beta_{1,3}$	1393,5	1023	785
				2	K α	1541,4	117
Mn (25)	LiF200	40,0/0,100	1	K α	2104,0	859	77,7
Ti (22)	LiF200	40,0/0,100	1	K α	2750,0	97,6	13,8

Әрі қарай, төмен вакуумды растрлық электронды микроскопта саздың микрографтары жасалды JSM-6510 LV олар 2-суретте көрсетілген.

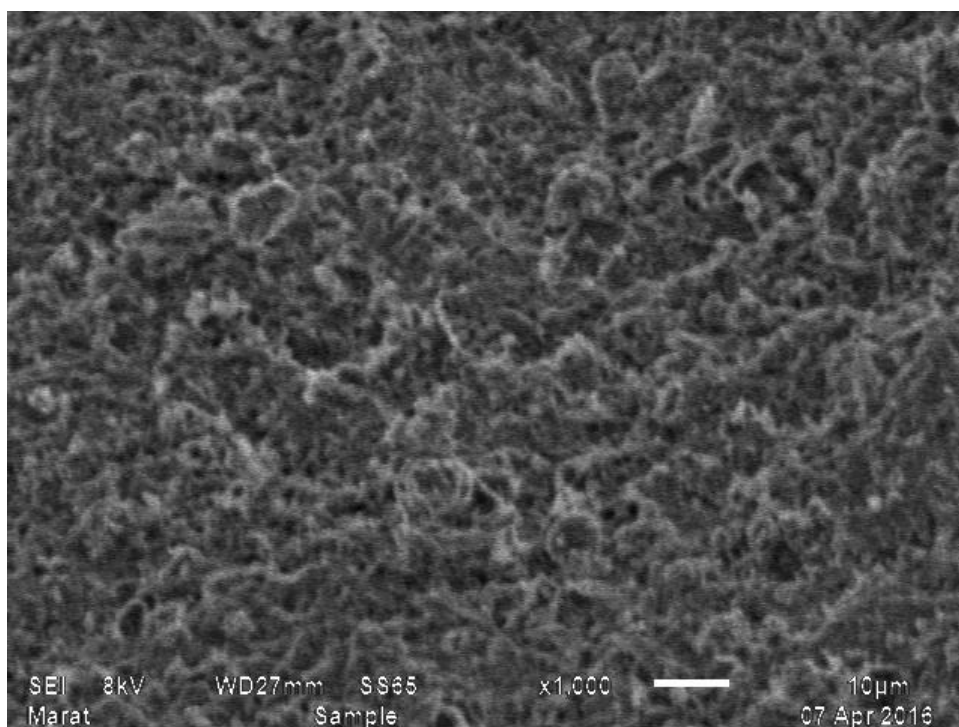

2- сурет-Қызылорда кен орыны сазының Микрофотографиясы

Өзінің сапалық көрсеткіштері бойынша зертханалық-технологиялық сынаманың саз шикізаты МЕМСТ 9169-75 талаптарына жауап береді.

Әдебиет

1. ГОСТ 9169-75 «Сырье глинистое для керамической промышленности. Классификация»;
2. ГОСТ 21216.1-93 «Сырье глинистое. Метод определения пластичности»;
3. ГОСТ 21216.2-93 «Сырье глинистое. Метод определения тонкодисперсных фракций»;
4. ГОСТ 21216.4-93 «Сырье глинистое. Метод определения крупнозернистых включений»;
5. Сайбулатов С.С. Полусухое прессование керамического кирпича на основе суглинка. Алматы, КазГАСА, 2000. – 123 с.
6. Книгина Г.И., Вершинина Э.Н. Лабораторные работы по технологии строительной керамики и легких пористых заполнителей. М. Высшая школа, 1987г.
7. Бисенов Қ.А., Нарманова Р.Ә. Құрылыс материалдары және бұйымдары. Оқу құралы. – Қызылорда, 2001ж. – 116 бет.
8. Основин В.Н., Шуляков Л.В., Дубяго Д.С. Справочник по строительным материалам и изделиям. – Ростов – на – Дону: Феникс, 2006. – 444 с.

УДК 666.972.125

**Сапасыз саздардан және өндірістік қалдықтардан
аглопорит өндіру технологиясының физика-химиялық
негіздері**

Ембергенов М.Ә.,
т.ғ.к., қауымдастырылған профессор,
Қызылорда «Болашақ» университеті
(Қызылорда қаласы)

Резюме

Рассмотрены вопросы создания физико - химических основ технологии производства искусственного пористого наполнителя-аглопорита, который присоединяется к теплоизолирующему бетону с добавлением нефтебитумных пород из некачественных глинистых пород, золы ТЭЦ и эмульсии из этих пород. В результате исследований показано, что можно получить аглопорит по ГОСТу, соответствующий марке 600.

Abstract

The issues of developing the physico - chemical foundations of the technology for the production of artificial porous filler-agglomerite, which is added to heat-absorbing concrete by adding Petroleum bituminous rocks from low-quality clay rocks, CHP ash and emulsion from these rocks are considered. As a result of the research, it was shown that it is possible to obtain Agglomerite according to Gost, which corresponds to the 600 mark.

Құрылыс материалдары өнеркәсібін дамытудың шешуші шарты жеңіл кеуекті толтырғыштарды өндіру үшін жергілікті шикізатты зерттеу қажеттілігі болып табылады. Өкінішке орай, Қызылорда облысында және жалпы республикада табиғи текті кеуекті толтырғыштар (туфтар, опокалар, ұлу жыныстары және т.б.) өте аз. Сонымен қатар жасанды кеуекті толтырғыштарды, атап айтқанда аглопорит өндіруге арналған шикізаттың мол қоры бар.

Аглопориттің шикізат базасын жылу электр станцияларының күлі мен қожын, құрамында көмірі бар шахталық жыныстарды, көмір дайындаудан, мұнай тақтатастарын өндіруден және өңдеуден алынған қалдықтарды пайдалану арқылы кеңейтуге болады.

М.Элинзон ұсынған классификация бойынша аглопорит алу үшін қолданылатын шикізаттың барлық түрлерін үш топқа бөлуге болады: біріншісіне құрғақ, тығыз немесе түйіршікті шикізаттар – (отын шлактары, тақтатас шахтасы немесе сазды жыныстар); екіншісі – табиғи немесе жоғары ылғалдылықтағы борпылдақ жыныстар (шахталық сазды жыныстар, саздар, саздақтар, құмды

саздар); үшінші – құрғақ шаңды материалдар (негізінен ЖЭС күлі)
/2/

Агломерацияға арналған шихтаны екі жолмен дайындайды: құрғақ (бірінші топтағы шикізат) және дымқыл, содан кейін түйіршіктеу (екінші және үшінші топтағы шикізат). Аглопорит өндіру технологияларының дамуын М.П.Элинзон, В.Н. Бурмистров, С.Г. Васильков, Х.Р. Гринштейн, Е.Ф. Вегман, С.М. Ицкович, М.К. Петров, Л.Н. Попов, Г.И.Книгина, В.К.Бишімбаев, Ж.Т.Сүлейменов, Р.И.Ходская, Ф.М.Шухотович, С.В. Базилевич /3-13/ және т.б зерттеген., бірақ олар Қазақстан Республикасы мен Орта Азияда әлі де кең тараған жоқ.

Аглопорит алу үшін олар ұсынатын технология нұсқалары еліміздің барлық дерлік аймақтарында қолданылады және керамзит өндіруге арналған шикізатпен салыстырғанда шикізатқа аз талап етеді. Қазіргі уақытта аглопорит алу үшін сазды жыныстар басым қолданылады. Шикізаттың құрамына байланысты аглопориттің әртүрлі маркаларын алуға болады.

Ісінгіш саздар аглопорит өндіруге жарамсыз, өйткені олар ісінген кезде түйіршік аралық қуыстар толып, олар арқылы жану аймағына ауа ағыны тоқтайды, нәтижесінде жану процесі өшеді - «жану бұзылысы» пайда болады. Әртүрлі типтегі кеуекті толтырғыштарды (аглопорит, керамзит, пемза және т.б.) өндірудегі негізгі технологиялық операция шикізатты термиялық өңдеу (күйдіру) болып табылады. Алынған өнімдердің қасиеттері термиялық өңдеу әдісіне және осы мақсатта қолданылатын күйдіру құрылғыларына байланысты.

Аглопорит технологиясының даму проблемасы бойынша әдебиеттерді талдау оның зерттеу сатысында екенін және кеңінен енгізілмегенін және шихта құрамындағы көмірдің қарқынды жануы кезінде шикізаттың агломерациялануы және ішінара балқуы болатынын көрсетті. шихтаның негізгі компоненттерінің бірі отын қоспалары болып табылады, оның ішінде кокс, көмір, үгінділер, көмір өңдеу қалдықтары, күл және т.б. пайдалану ұсынылады. Шикізат ретінде кожды, күлді және көмірі бар жыныстарды пайдаланған кезде олардың құрамындағы көмірдің мөлшері термиялық процестің жүруі үшін жеткілікті болуы мүмкін. Егер ол жетіспесе, шихтаға көмірдің қосымша мөлшері енгізіледі, ал артық болса, сазды шикізаттың қосымша мөлшері қосылады. Бұл ретте құрамында отын бар шикізат көздері болмаған жағдайда аглопорит алу жолдарының бірі МБЖ қолдану болуы мүмкін. Қазақстанның мұнай битуминозды жыныстары құрамында отын құрамдас бөлігі бар және аглопорит өндіру үшін отын бар шикізат базасы болып табылады.

Осыған байланысты аглопорит өндіруге мұнайлы-битумды жыныстарды кеңінен тарту бойынша зерттеулер жүргізу кезек күттірмейтін мәселе болып табылады.

Бұл мәселені шешу Қазақстандағы құрылыс саласының дамуын айтарлықтай жеделдетеді.

Бұл жұмыстың мақсаты жергілікті сазды шикізатты, жылу электр станцияларының қалдықтарын және мұнай-битумды жыныстарды пайдалана отырып, жоғары сапалы кеуекті агрегат-аглопорит алудың ғылыми негізделген технологиясының физика-химиялық негіздерін жасау болды.

Бұл жұмыста 21216.0-81 + 21216.12-81 МемСТ-тарда белгіленген стандартты зерттеу әдістері қолданылды; және физика-химиялық талдау әдістері; химиялық, оптикалық және электронды микроскопия, радиографиялық және дифференциалды термиялық.

Пайдаланылған шикізаттар: Қызылорда кен орнының саздақтары, Мұнайлы-Мола кен орнының мұнайлы-битумды жыныстары, МБЖ эмульсиясы, Қызылорда ЖЭО-інің күлі, сипаттамалары төменде келтірілген.

Қызылорда кен орнының сазы отқа төзімді қасиеттері бойынша оңай балқитындарға, Fe_2O_3 мөлшері бойынша бояғыш оксидтері көп саз балшықтарына жатады, Al_2O_3 мөлшері бойынша саз балшықтарына жатады. қышқылды шикізат.

Гранулометриялық құрамы бойынша саздақтар дәрекі, орташа пластикалық шикізатқа жатады. Ірі түйіршікті қосындылар (0,5 мм) негізінен гипспен, саздақтардың лайлы үлесі (0,1-0,01 мм) кварцпен – 19,79 – 43,02%, дала шпаттары – 10,38-28,16 %, тау жыныстары – 10,38-28,16 % және тау жыныстары сынықтары – 66,22% саздақтармен берілген. аз мөлшерде минералдардың басқа топтары. Саздың химиялық құрамы келесідей: pp-16,33, SiO_2 -44,86, Al_2O_3 -12,20, Fe_2O_3 -4,6, CaO-13,70, MgO-2,93, SO_3 -0,8, TiO-0,56, -1,06, -2,41.

МБЖ минералды бөлігі келесі химиялық құрамға ие: SiO_2 -86,71%, Al_2O_3 -5,73%, Fe_2O_3+FeO -0,97%, CaO-0,45%, TiO_2 -0,34%, SO_3 -0,1%, Na_2O -1,1%, K_2O - 2,71%, б.б.-1,42%. Мұнайлы-Мола кен орындарының МБЖ органикалық бөлігінің физикалық-техникалық қасиеттері төмендегідей берілген: Саңылаулары бар стандартты вискозиметр бойынша тұтқырлық. 5 мм, 60°C - (232-236) сек; Иненің ену тереңдігі 25°C, мм-толық; «Сақина мен шар» үшін жұмсарту температурасы, 200C; Созылғыштығы 25°C, мм-17,5. Битумның жоғары ену жылдамдығы мұнай:асфальтендер қатынасымен түсіндіріледі. МБЖ битумының созылу беріктігі салыстырмалы түрде төмен, бұл шайырдың әртүрлі болуымен түсіндіріледі, олардың мөлшері неғұрлым жоғары болса, соғұрлым созылу беріктігі жоғары болады және керісінше. Алынған МБЖ эмульсиясы баяу ыдырайды, суға төзімділік сынақтарына төтеп береді және қабаттаспайды. № 014

електе қалдықпен сақтаған кезде эмульсияның тұрақтылығы 7 күннен кейін 0,8-ден және 30 күннен кейін 1,2-ден аспайды, ал цементпен араластырғанда эмульсияның ыдырау жылдамдығы 10 минуттан жоғары.

Қызылорда ЖЭО күлі табиғи түрінде қара түйіршікті материал болып табылады және келесі қасиеттерімен сипатталады: тығыздығы - 2,41 г/см³; меншікті бетінің ауданы – 2775 см²/г; көлемдік тығыздығы – 0,755 г/см³; көміртегі мөлшері - 5,5%. Балқулық сипаттамалары: деформацияның басталу температурасы 1205⁰С, балқу температурасы 1360⁰С және сұйық балқу күйінің температурасы 1375⁰С. Күлдің химиялық құрамы: рр-8,70, SiO₂-57,7, Al₂O₃-24,5, Fe₂O₃-4,10, CaO-1,10, MgO-1,0, SO₃-0,13, Na₂O-1,57.

Шикізат қоспаларында қосымша отын бар қоспа ретінде калориясы 4340-6610 ккал/кг Қарағанды көмірі пайдаланылды.

Шикізат қоспаларының құрамын зерттеу келесі құрамдар бойынша жүргізілді: саз-НБП-көмір, саз-көмір-эмульсия, күл-сазды-эмульсия.

Түйіршіктерді термиялық өңдеу зертханалық агломерациялық ыдыста келесі режим бойынша жүргізілді: шихтаның тұтануы кезінде қысым- 900 Па, ал агломерация кезінде- 2300 Па болды. Күйдіру қабатының қалыңдығы 20 см.

Саз-МБЖ-көмір құрамында шикізат құрамының зерттелетін ауданы сәйкесінше қабылданған: саздақ - 56-76%, МБЖ - 20-40%, көмір - 1-4%.

Тәжірибе нәтижелері бойынша қоспалардың оңтайлы құрамдары анықталды: саздақ – МБЖ – көмір, оның физикалық-механикалық қасиеттері 2-кестеде көрсетілген.

2-кесте – Оңтайлы құрамдардың физика-механикалық қасиеттері

Шикізат қоспасының құрамы (шығымы) Саз-МБЖ-көмір %	Көлемдік тығыздық кг/м ³ , фракциясы бойынша		Аглопорит маркасы, фракциясы бойынша		Беріктігі МПа, фракциясы бойынша		аглопорит массасының жоғалуы			
							Силикатты ыдырау фракциясы бойынша		темірлік ыдырауы фракциясы бойынша	
	5-10	10-20	5-10	10-20	5-10	10-20	5-10	10-20	5-10	10-
76,0 : 20,0 : 4,0	783	693	800	700	2,08	1,52	3,1	4,5	4,2	2,3

66,0 : 30,0 : 4,0	700	642	700	650	1,86	1,48	3,6	2,7	2,9	2,6
56,0 : 40,0 : 4,0	760	686	800	700	1,79	1,69	4,1	2,1	5,3	3,5

Зерттеудің келесі кезеңінде шикізат қоспаларында күйдіргіш қоспа ретінде МБЖ эмульсиясы қолданылды. Шихта құрамындағы МБЖ эмульсиясының оңтайлы құрамын таңдау ең кіші квадраттар әдісімен жүргізілді. Математикалық жоспарлау нәтижелері шикізат қоспаларының (саз-көмір-эмульсия) эксперименталды зерттеулерімен тексерілді: №1 – саздақ 92%, көмір 8%, №2 – 90 және 10%, №3 – 88 және 12%. тиісінше. Эмульсия құрамында қыздыру және агломерация аймағынан оңай шығарылатын ұшқыш заттардың айтарлықтай бөлігі бар екенін ескере отырып, оның 100% астамы қоспаға енгізілді. Шикізат қоспасындағы эмульсияның мөлшеріне байланысты аглопориттің орташа тығыздығының өзгеруі және технологиялық параметрлері 1, 2, 3-суреттерде көрсетілген. 1, 2, 3-суреттерде көрсетілген деректер эмульсияны енгізу көлемді азайтатынын көрсетеді. тығыздығын арттырады және аглопорит өндірудің технологиялық параметрлерін жақсартады. Өндіріс жағдайында агломерациялық тордың аудан бірлігінен өнім шығымының үлкен практикалық маңызы бар екенін ескере отырып, шихта құрамындағы эмульсияның оңтайлы құрамын анықтаушы параметрлердің бірі ретінде қондырғының өнімділігі алынды.

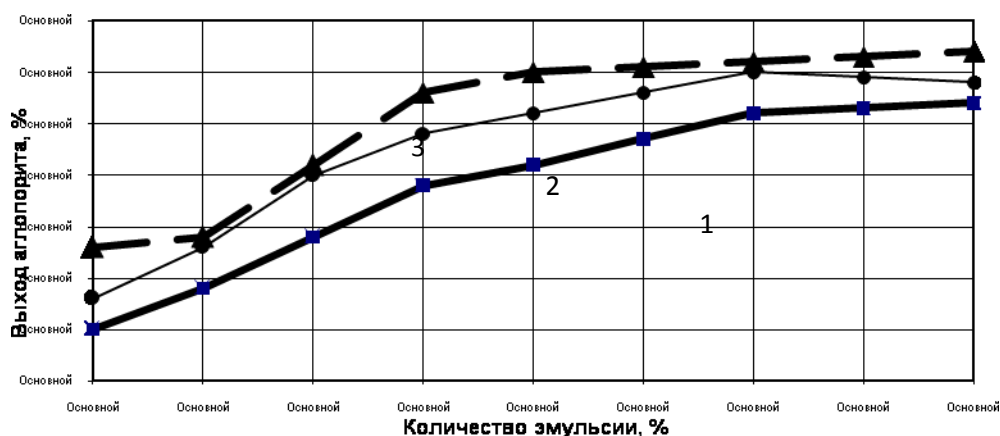

Қисықтардың белгіленуі: шихта құрамы %, 1) саз-92, көмір-8;
2) саз-90, көмір-10; 3) саз-88, көмір-12.

1-сурет – Енгізілген эмульсия мөлшеріне байланысты аглопорит шығымының өзгеруі

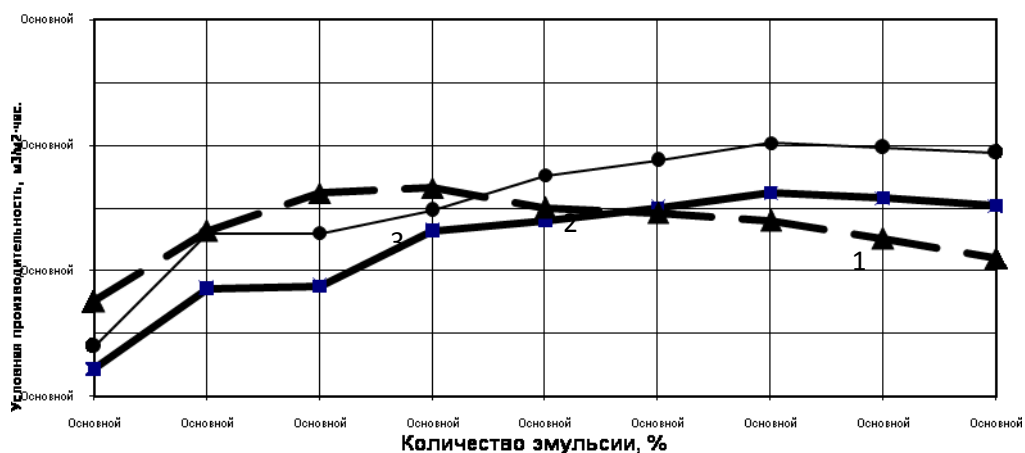

Қисықтардың белгіленуі: шихта құрамы %, 1) саз-92, көмір-8;
2) саз-90, көмір-10; 3) сазды-88, көмір-12.

2-сурет – Енгізілген эмульсия мөлшеріне байланысты шартты өнімділіктің өзгеруі

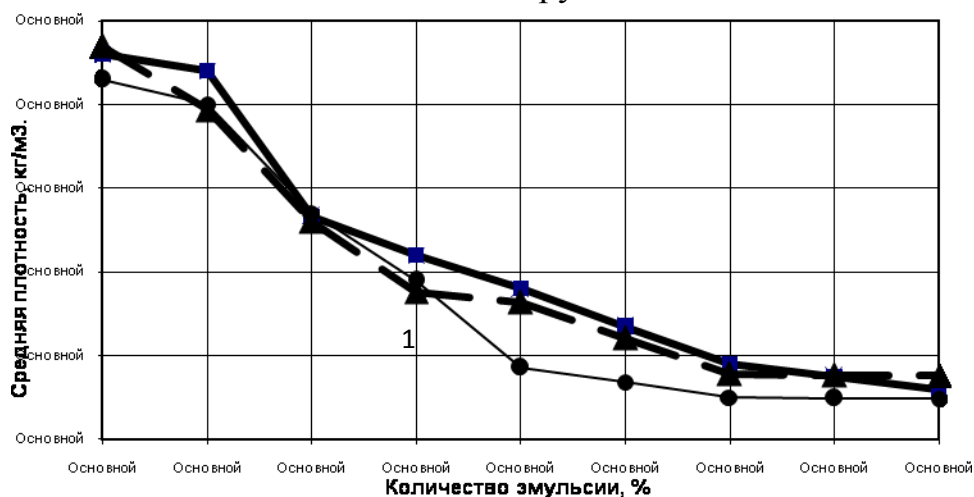

Қисықтардың белгіленуі: шихта құрамы %, 1) саз-92, көмір-8;
2) саз-90, көмір-10; 3) сазды-88, көмір-12.

3-сурет – Аглопориттің орташа тығыздығының енгізілген эмульсия мөлшеріне байланысты өзгеруі

Құрылғының максималды өнімділігін қамтамасыз ететін шихтадағы эмульсияның оңтайлы мөлшері технологиялық отынның мөлшеріне байланысты болды және көмір шығыны 12% және 8 және 10% көмір тұтыну кезінде 3% болған кезде 1,5% болды. Бұл ретте орнату өнімділігі 0,383, 0,381 және 0,401 м³/м²сағ құрады. тиісінше.

Келесі кезеңде аглопориттің шикізат қоспасындағы: күл-сазды-эмульсия технологиясын жасау бойынша зерттеулер жүргізілді.

Зерттеу нәтижелері шихтаның ең жақсы түйіршіктілігі келесі құраммен қамтамасыз етілетінін көрсетті: күл – 80%, саздақ – 20% және концентрациясы 15% – 21,6% 100%-дан жоғары эмульсия. Бұл ретте шихтадағы 10 мм-ден аз фракция бөлшектерінің мөлшері 8,9% құрайды; фракциялар 10-20 мм - 59,5% және 20% -дан жоғары

фракциялар -31,6%. Ұсақтау беріктігі 565 г/дән, ал соққының сыну күші 10,2. Оңтайлы құрамнан шикі түйіршіктердің температураға төзімділігі 470⁰С болды, бұл МемСТ стандарттарының талаптарына сәйкес келеді. Эмульсияның агломерация процесіне әсерін және күл аглопоритінің физика-механикалық қасиеттерін зерттеу нәтижелері 3-кестеде келтірілген.

3-кесте – Күйдіру процесінің негізгі көрсеткіштері және күлдік аглопорит қасиеттері

Көрсеткіштер	Бірлік өлшемдер	Қоспалар	
		эмульсия	су
Күйдіру процесінің көрсеткіштері:			
Ылғалдылық	%	21,6	26,5
Кептіру температурасы	°С	250	300
Кептіру уақыты	мин	4-5	5-7
Тік агломерация жылдамдығы	мм/мин	16,1	14,8
Шартты өнімділік	м ³ /м ² .ч	0,50	0,39
Көлемдік тығыздық	кг/м ³	585	669
Сусіңіру	%	21	19
Цилиндрдегі қысу күші	МПа	1,8	2,3
Кеуектілік	%	58	49

Оңтайлы құрам келесі қоспа ретінде алынды: күл 80%, саздақ - 20%. Зерттеу нәтижелерін талдау судың орнына эмульсияны қолдану термиялық өңдеу процестерін жақсартатынын көрсетті. Сонымен, эмульсияны пайдаланған кезде кептіру аймағындағы температура 250⁰С, процестің ұзақтығы 4-5 минут болса, қоспаны сумен ылғалдаған кезде бұл көрсеткіштер 300⁰С және 5-7 минутты құрады тиісінше. Зерттеу нәтижелері эмульсияның органикалық компоненттері түйіршіктерді термиялық өңдеудің барлық уақытында күйіп кететінін көрсетті, агломерация және кеуектер түзілу процестерін күшейтеді. Алынған аглопорит 600 маркаға сәйкес келеді және физикалық-механикалық қасиеттері бойынша МемСТ 9757-90 талаптарына сәйкес келеді.

Әдебиет

1. Роговой М.Т. Технология искусственных пористых заполнителей и керамики.- М.:Стройиздат,- 1974.-С.316.
2. Элинзон М.П. Производство искусственных пористых заполнителей.-М.: Стройиздат, 1967, 291 с.

3. Васильков С.Г., Элинзон М.П., Якуб И.А. и др. Аглопоритовый гравий из золы ТЭС и легкие бетоны на их основе.// Сб.Тр. ВНИИСтром 1970. №19(47).-с.19-21
4. Вегман Е.Ф. Теория и технология агломерации .- М.:Металлургия,1974-288с.
5. Ицкович С.М. Заполнители бетона.-Минск, 1983.-с.54-80
6. Книгина Б.И., Тацки Л.И. Производство и применение аглопорита.-М.: Металлургия ,1969.-115с.
7. Сулейменов Ж.Т., Косаев Б.Е. Эффективные теплоизоляционные материалы на основе отходов промышленности.// Сб. трудов Наука и технология-93. Шымкент: 1993, с.-95
8. Ходская Р.И., Петров Л.К. Роль гранулометрического состава угля в процессе агломерации глинистых пород.// Аглопорит и аглопоритобетон.- Труды НИИСМ БССР. Минск,1964.-с.53-63
9. Базилевич С.В., Вегман В.Р. Агломерация .-М.: Металлургия .-289с.
10. Элинзон М.П., Васильков С.Г., Попов В.В. Основы производства аглопорита.-М.: Госс Строиздат, 1962-128 с.
11. Надиров Н.К. Нефтебитуминозные породы и перспективы их использование// Алматы: Наука, 1982.-С.5-10.
12. Алтаев Ш.А., Бишимбаев В.К.,Тумаков В.А.,Черний Г.М. О рациональном использовании битуминозных пород (киров) Западного Казахстана//Комплексное использование минерального 13. Бочаров В.С., Гончаров Л.Б. и др. Киры в дорожном строительстве. -М., 1980. - 135 с.

ӘОЖ 004.8:004.896:371.3

Жасанды интеллект және білім беру

Шамсудинова Г.М.,
магистр, аға оқытушы,
Қызылорда «Болашақ» университеті
(Қызылорда қаласы)

Резюме

Искусственный интеллект — это отрасль информатики, предназначенная для решения когнитивных задач, которые обычно поручаются людям. К таким задачам относятся обучение, создание и распознавание образов. Современные организации собирают большие объемы данных из различных источников — интеллектуальных датчиков, инструментов мониторинга, системных журналов и контента, созданного человеком.

Abstract

Artificial intelligence is a branch of computer science designed to solve cognitive problems that are usually assigned to humans. Such tasks include learning, pattern creation, and pattern recognition. Modern organizations collect large volumes of data from a variety of sources—smart sensors, monitoring tools, system logs, and human-generated content.

Жасанды интеллект білім беруді қоса алғанда, әртүрлі салаларда көбірек қолданылады. Жасанды интеллект технологиясын білімге біріктіру білімді қалай үйренетінімізді, оқытатынымызды және бағалайтынымызды өзгертуі мүмкін. Бұл мақалада жекелендірілген оқыту, интеллектуалды репетиторлық жүйелер және автоматтандырылған бағалауды қоса алғанда, білім берудегі жасанды интеллекттің әртүрлі қолданбалары қарастырылады.

Жасанды интеллект дегеніміз не? Жасанды интеллект-әдетте адамға берілген когнитивті мәселелерді шешуге арналған информатика саласы. Мұндай міндеттерге оқыту, құру және үлгіні тану кіреді. Заманауи ұйымдар әртүрлі көздерден – ақылды сенсорлардан, бақылау құралдарынан, жүйелік журналдардан және адам жасаған мазмұннан үлкен көлемдегі деректерді жинайды.

Жасанды интеллекттің міндеті-деректерден мағына алатын өзін-өзі оқытатын жүйелерді құру. Содан кейін жасанды интеллект бұл білімді адам сияқты жаңа мәселелерді шешуге қолдана алады.

Мысалы, жасанды интеллект технологиясы адамның сөйлеуіне тиімді жауап бере алады, түпнұсқа кескіндер мен мәтіндер жасай алады және нақты уақыт режимінде алынған мәліметтер негізінде шешім қабылдай алады.

Жасанды интеллекттің қазіргі зерттеу салалары.

Алан Тьюринг өзінің 1950 жылғы "Есептеу машиналары мен ақыл-ойы" атты негізгі жұмысында машиналардың ойлану ықтималдығын қарастырды. Онда Тьюринг алғаш рет жасанды интеллект терминін теориялық және философиялық тұжырымдама ретінде енгізді. 1957-1974 жылдар аралығында есептеу техникасындағы жетістіктер компьютерлерге көбірек деректерді сақтауға және оларды тезірек өңдеуге мүмкіндік берді.

Осы уақыт ішінде ғалымдар Машиналық оқыту алгоритмдерін әзірлеуді жалғастырды. Бұл саладағы Прогресс АҚШ Қорғаныс министрлігінің жетілдірілген ғылыми жобалар басқармасы (DARPA) сияқты агенттіктерді AI зерттеу қорын құруға итермеледі. AI-деректерді талдап, түсіндіре алатын, шешім қабылдай алатын, тәжірибеден үйренетін және жаңа жағдайларға бейімделетін интеллектуалды жүйелерді құруға бағытталған. Ол машиналарға проблеманы шешу, үлгіні тану, тілді түсіну және шешім қабылдау

сияқты адамның когнитивтік қабілеттерін түсінуге және имитациялауға мүмкіндік беретін алгоритмдер мен модельдерді әзірлеуді қамтиды. Ғалымдар алдымен компьютерлердің ауызекі сөйлеуді транскрипциялап, аударып алатынын анықтауға тырысты. 1980 жылдары қаржыландырудың ұлғаюы және AI саласында қолданылатын алгоритмдік құралдардың кеңеюі арқасында компьютердің дамуын жеңілдетуге қол жеткізілді.

Жасанды интеллект технологиясы машиналық және терең оқытуды қолдана алады және адам сияқты күрделі мәселелерді шеше алады. Жасанды интеллект үлкен көлемдегі деректерді өңдей алады, заңдылықтарды анықтай алады, ақпаратты анықтай алады және жауап бере алады. Сондай-ақ, оның көмегімен әртүрлі салалардағы мәселелерді шешуге болады, мысалы, алаяқтықты анықтау, медициналық диагностика және бизнесті талдау.

Адамдардан айырмашылығы, жасанды интеллект тәулік бойы жұмыс істей алады және өнімділікті төмендетпейді. Басқаша айтқанда, ол қолмен тапсырмаларды қатесіз орындай алады. Адам ресурстарын бизнестің басқа салаларында пайдалану, қызметкерлердің жұмыс жүктемесін азайту және ұйымға қатысты барлық тапсырмаларды оңтайландыру үшін Сіз AI-ге қайталанатын жалықтыратын тапсырмаларды орындауды тапсыра аласыз.

Жасанды интеллект кез-келген адамға қарағанда үлкен көлемдегі деректерді жылдам талдау үшін машиналық оқытуды қолдана алады. Жасанды интеллект платформалары тенденцияларды анықтай алады, деректерді талдай алады және ұсыныстар бере алады, ал AI деректерін болжау арқылы әрі қарайғы әрекеттердің ең жақсы нұсқасын таңдауға көмектеседі.

Жасанды интеллекттің негізгі технологиялары

Терең оқытудың нейрондық желілері жасанды интеллект технологиясының негізі болып табылады. Олар адам миында болатын процестерді қайталайды. Мида ақпаратты өңдейтін және талдайтын миллиондаған нейрондар бар. Терең оқытудың нейрондық желілері ақпаратты өңдейтін жасанды нейрондардан тұрады. Әрбір жасанды нейрон немесе түйін ақпаратты өңдеу және күрделі есептерді шешу үшін математикалық есептеулерді пайдаланады. Терең оқыту тәсілі әдетте адамның интеллектін қажет ететін мәселелерді шешуге немесе тапсырмаларды автоматтандыруға мүмкіндік береді.

Қорытынды

Жасанды интеллект білім беру саласында үлкен өзгеріс жасау мүмкіндігіне ие, бұл жекелендірілген оқытудың жаңа мүмкіндіктерін ұсынады. Жасанды интеллект жүйелерінің сенімді және бейтарап болуын қамтамасыз ету қажеттілігі сияқты шешілуге тиіс міндеттер болғанымен, білім берудегі жасанды интеллект артықшылықтары анық. Жасанды интеллект технологиясы ілгерілеуді

жалғастыра отырып, біз алдағы жылдарда Жасанды интеллекттің білім берудегі бұдан да инновациялық қосымшаларын көреміз деп күтуге болады.

Әдебиет

4. А. Ж. Асамбаев Жасанды интеллект негіздері: Оқулық. Алматы, ЖШС РПБК «Дәуір» (2011) – 136 б.
5. Білім беру ЖИ консорциумы. (2021). «Білім берудегі ЖИ: үздік тәжірибелер мен нұсқаулар».
6. Ұлттық білім беру зерттеулері орталығы. (2017). «Оқытудың болашағы: ЖИ және білім». Зерттеу есебі, 42.

ӘОЖ 681.3.07; 004.7 (075)

Сымсыз жергілікті желілерді құру

Усайнова Г.М.,
магистр, аға оқытушы,
Жалғас А.Н.,
магистр, оқытушы,
Қызылорда «Болашақ» университеті
(Қызылорда қаласы)

Резюме

В статье рассмотрены вопросы о LAN (беспроводных локальных сетях) и способы проведения с их помощью беспроводного доступа к сгруппированным ресурсам, в зданиях, университетских корпусах и т.д. Также отмечается, что в процессе применения сетевых технологий LAN на современном этапе простота использования и установки технологии Wi-Fi, удобство в условиях, требующих мобильности.

Abstract

The article discusses LAN (wireless local area networks) and ways to conduct wireless access to resources grouped by them in buildings, university buildings, etc. It is also noted that in the current stage of application of LAN network technologies, the ease of Use and installation of Wi-Fi technology, convenience in conditions that require mobility.

Барлық жер шарында сымсыз және жылдам байланыс сұраныс өсу үстінде, әсіресе бизнес аумағында кең сұраныс байқалады. Ақпаратқа сымсыз кіру рұқсаты бар пайдаланушылар телефон линиясы және компьютерлік желімен жұмыс жасайтын әріптестеріне қарағанда нәтижелірек және өнімдірек, кез – келген уақытта және барлық жерде жұмыс жасай алады.

Сымсыз LAN (WLAN) ұйымдастырудың екі негізгі әдісі бар. Біріншісі - Инфрақұрылым режимдері (Инфрақұрылым режимі) және

екінші нүкте-нүкте (Adhoc) [1].

Infrastructure Mode режимі (Wi-Fi инфрақұрылымдық режимі) сымсыз құрылғыларға AP арқылы бір-бірімен байланысуға мүмкіндік береді. Арнайы сигналдық зымырандардың арқасында ТД SSID желісінің идентификаторын (Service Set ID) жібере алады. Содан кейін сымсыз құрылғылар ARB-ге SSID желісінің идентификаторы арқылы қосылады және бір-бірімен ақпарат алмасады. Бұл жағдайда AP сымсыз құрылғыларды қосудың Орталық нүктесі ретінде әрекет етеді. Сымсыз LS мысалы 1-суретте көрсетілген [3].



Сурет 1. Infrastructure Mode сымсыз жергілікті желісі

Сымсыз ЖЖ ұйымдастырудың екінші тәсілі-Ad hoc түрі. Ad hoc сымсыз LAN 2- суретте көрсетілген [2].

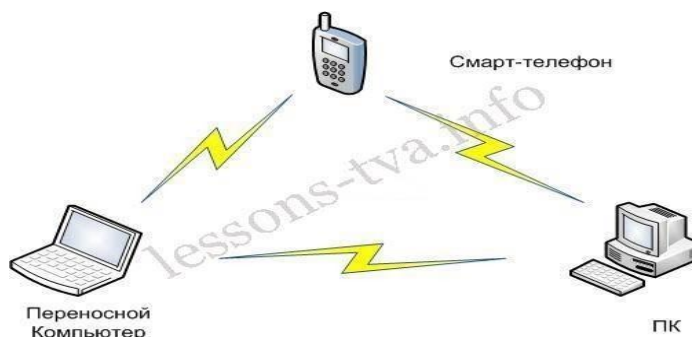

Сурет 2. Ad hoc сымсыз жергілікті желісі

Кіру нүктесін пайдаланбайтын бұл түрі желі компоненттерін біріктіру үшін қолданылатын Wi-Fi адаптерлері арасында байланыс орнатады. Басқаша айтқанда, "Adhoc" режимі - "Тең-Тең" (peer-to-peer) режимі.

Сымсыз ЖЖ құрудан басқа, Wi-Fi технологиясы сымды жергілікті немесе корпоративтік желілердің мүмкіндіктерін кеңейту үшін қолданылады. Әдетте сымсыз LS Wi-Fi сымды LS-ге қосылады [5]. Бұл жағдайда AP сымды және сымсыз LS сегменттері арасында байланыстырушы элемент ретінде қолданылады (Access Point Bridge). 3-суретте жергілікті желі көрсетілген.

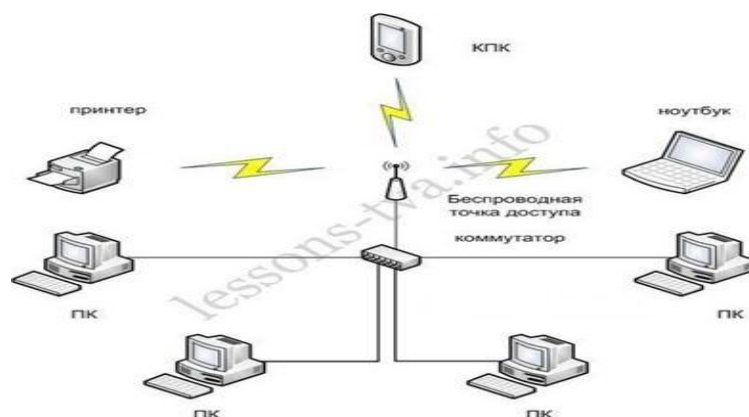

Сурет 3. Жергілікті желі

Ұсынылған желіде сымсыз кіру нүктесі төрт компьютерден тұратын сымды LAN-ға қосылған. Сымсыз нүктеге Wi-Fi адаптерлерімен жабдықталған PDA, ноутбук және принтер қосылған. Сонымен, AP желінің сымды және сымсыз бөліктері арасындағы көпір ретінде қолданылады, бұл LAN мүмкіндіктерін кеңейтуге қол жеткізеді.

Желінің сымды сегменттері арасындағы point-to-point сымсыз көпірі ретінде қолданылатын Access Point бір сымсыз кіру нүктесін басқа кіру нүктесімен байланыстыруға мүмкіндік береді. Бұл жағдайда басқа кіру нүктесі сымсыз көпір режимін қолдауы керек. Осылайша, ЖЖ-нің екі сегменті немесе екі ЖЖ бір-біріне екі кіру нүктесі арқылы қосылады. Point-to - point сымсыз көпірі 4- суретте көрсетілген.

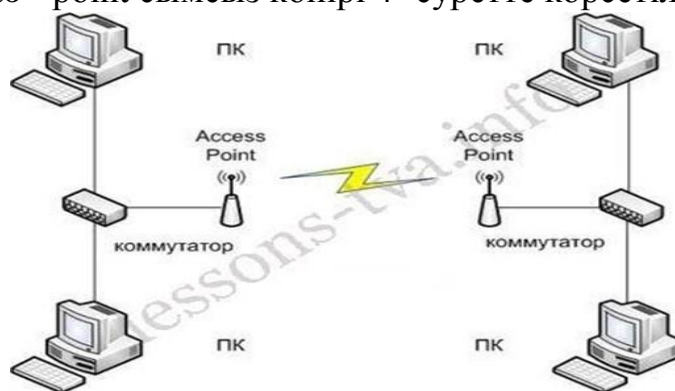

Сурет 4. Point-to-point сымсыз көпірі

Сонымен қатар, бұл кіру нүктесі сымсыз қайталағыш немесе негізгі кіру нүктесінің сигнал қайталаушысы ретінде қолданылады. Бұл жағдайда сигналды қайталау арқылы оның қамту аймағын кеңейту қажет. Бұл жұмыс режимінде репитер қабылдағыш-таратқыш немесе қайталағыш функцияларын орындайды. Ретранслятор 5- суретте көрсетілген.[5]



Сурет 5. Сымсыз нүкте сигналының Ретрансляторы (қайталағышы)

Оның жұмысының мақсаты-негізгі кіру нүктесінен әлсіз сигнал алу, содан кейін оны күшейту және сол жиілікте беру. Осылайша, радиохабар аймағының ауданы артады. Сонымен қатар, жабудың бүкіл аймағы бір кіру нүктесімен "жабылған" сияқты.

Демек, AP сымды және сымсыз LS сегменттері арасында да, желінің сымды сегменттері арасында да байланыстырушы көпір ретінде, сондай - ақ негізгі кіру нүктесінің сигнал репитері ретінде қолданыла алады. Сонымен қатар, кіру нүктесін репитер-көпір режимінде пайдалануға болады [6].

Әдебиет

1. Тоненбаум Э., Уэзеролл Д. Компьютерлік желілер. Оқулық / Ауд. А. М. Махметова. – Алматы, 2014. – 532 бет. ISBN 978-601-217-485-4. 1-бөлім. – 532 б.
2. Желілік бағдарламалау. I-бөлім: API желілік сокеттері: Оқулық / В. Ричард Стивенс, Билл Феннер, Эндрью М. Рудофф / - Алматы, 2016
3. Чезимбаева К.С., Гармашова Ю.М., Технология беспроводной связи Wi-Fi. Учебное пособие, Алматы 2009г.
4. Беспроводная передача данных // Интернет-страница беспроводной ПД, URL: <http://www.idexpert.ru/technology/123/> (дата обращения: 10.01.2016)
5. Преимущества и недостатки сети Wi-Fi // Интернет-страница достоинств и недостатков сети Wi-Fi, URL: <http://rslink.ru/preimushhestva-i-nedostatki-wi-fi/> (дата обращения 02.02.2016)
6. Построение беспроводных локальных сетей на основе ячеистой топологии // Интернет-страница технологии Mesh, URL: http://www.wireless-e.ru/articles/technologies/2006_4_24.php (дата обращения: 05.03.2016)

УДК 539.18 : 539.213.29

Энергия завтрашнего дня: изучение достижений в области катодных материалов для твердооксидных топливных элементов

Бакалбаева Г.А.,
Кызылординский университет "Болашак",
(г.Кызылорда)

Түйіндеме

Бұл жұмыстың мақсаты материалдардың, электрод архитектурасының және синтез әдісінің оның сипаттамаларына әсерін зерттеу арқылы жоғары белсенді катодты дамыту болып табылады.

Abstract

The goal of this work is to develop a highly reactive cathode by investigating the effect of materials, electrode architecture, and synthesis method on its performance.

Твердооксидный топливный элемент (ТОТЭ) - это устройство для преобразования энергии, которое производит электричество путем электрохимического соединения топлива и окислителя через ионнопроводящий оксидный электролит. Плотный электролит находится между двумя пористыми электродами - анодом и катодом (анод/электролит/катод называется единой ячейкой). Топливо подается на анод, проходит реакцию окисления и отдает электроны во внешнюю цепь. Окислитель подается на катод, принимает электроны из внешней цепи и вступает в реакцию восстановления. Поток электронов во внешней цепи от анода к катоду создает постоянный ток. В стеке ТОТЭ отдельные элементы соединены последовательно через компонент, называемый интерконнектом. В настоящее время наиболее распространенными материалами для ТОТЭ являются оксидно-ионный проводник иттрий-стабилизированный диоксид циркония (СДЦ) для электролита, легированный стронцием манганит лантана (ЛСМЛ) для катода, никель/YSZ для анода и легированный хромит лантана или высокотемпературные металлы для межэлементного соединения. ТОТЭ работает при температуре от 700 до 1000 °С в атмосферных условиях или под давлением в зависимости от конкретной конфигурации ячеек и конструкции системы. В последние 10 лет ТОТЭ уделяется большое внимание, и объем разработок в этой области значительно увеличился [1,2,3]. Привлекательность технологии ТОТЭ заключается в том, что она позволяет эффективно вырабатывать электроэнергию из различных видов топлива для широкого спектра энергетических установок.

Технология ТОТЭ разрабатывалась для широкого спектра приложений, связанных с производством электроэнергии.

Рассматривались системы ТОТЭ от портативных устройств (например, зарядных устройств мощностью 500 Вт), небольших энергосистем (например, бытовых электростанций мощностью 5 кВт или автомобильных вспомогательных силовых установок) до электростанций распределенного генерирования (например, систем мощностью 100-500 кВт). ТОТЭ также могут быть интегрированы с газовой турбиной для создания крупных (от нескольких сотен кВт до нескольких МВт) гибридных систем, работающих под давлением. ТОТЭ - единственный тип топливных элементов, который имеет потенциал для столь широкого спектра применений.

Введение Растущий мировой спрос на энергоносители в сочетании с необходимостью сокращения выбросов вредных для окружающей среды парниковых газов привели к поиску новых экологически чистых альтернативных источников энергии. В этой связи большое внимание привлекают топливные элементы. Это эффективные и бесшумные электрохимические устройства, непосредственно преобразующие химическую энергию топлива в электрическую без ограничений цикла Карно. Существует несколько типов топливных элементов: щелочные топливные элементы (ЩТЭ), фосфорнокислые топливные элементы (ФТЭ), расплавленные карбонатные топливные элементы (РКТЭ), топливные элементы с протонообменной мембраной (ПЭМТЭ) и твердооксидные топливные элементы (ТОТЭ) [4,5]. Высокая рабочая температура ТОТЭ (400-10000 °С) дает им определенные преимущества перед другими типами топливных элементов. В качестве топлива ТОТЭ могут использовать широкий спектр углеводородов. Для работы ТОТЭ не требуются катализаторы на основе благородных металлов. Отработанное тепло может быть повторно использовано при когенерации, что повышает общий КПД системы на базе ТОТЭ до 90% [6]. Кроме того, все компоненты ТОТЭ изготавливаются из твердых материалов, поэтому они не ограничены геометрией плоскости и могут иметь любую форму. Интенсивные исследования ТОТЭ ведутся уже три десятилетия. За это время было изучено множество материалов электролитов и электродов, предложено и реализовано большое количество конфигураций ТОТЭ. Первые работы [7,8], в которых рассматривалась классификация ТОТЭ, разделяли топливные элементы по их геометрии. В дальнейшем первоначальная классификация была усложнена [9,10], и деление ячеек на группы стало производиться по нескольким критериям: температура, форма, несущий компонент и т.д. Однако ряд концепций, таких как однокамерный ТОТЭ [11] и без электролитный топливный элемент [12], не рассматривается [8,9]. Хотя для этих концепций применимы стандартные критерии, для корректного и однозначного описания всех конструкций ТОТЭ необходимо ввести новые параметры

деления. Расширение существующей классификации позволит упорядочить данные об особенностях каждого типа ТОТЭ и облегчит ориентацию в их многообразии. Кроме того, систематизация конструкций ТОТЭ поможет выявить неиспользуемые варианты и возможно, укажет пути решения технологических проблем путем комбинирования или применения подходов, используемых в различных конфигурациях ТОТЭ.

Чтобы охватить все концепции ТОТЭ, стандартная классификация ТОТЭ дополнена разделением по таким критериям, как наличие/отсутствие электролита и разделение газовых пространств. При этом типы ТОТЭ, которые обычно не упоминаются в классификациях (без электролитный топливный элемент и ТОТЭ со смешанным реактором), были рассмотрены наряду с другими типами ТОТЭ с точки зрения стандартных критериев: рабочей температуры, типов опор и геометрии. Это позволило сравнить различные конструкции. Показано, что наиболее развитой группой ТОТЭ являются раздельно реакторные топливные элементы с кислородно-ионными проводящими электролитами. Среди них наиболее популярной является анодно-поддерживающая конструкция, позволяющая достигать высоких удельных мощностей при температурах ниже 800 °С. Однако без электролитные ТОТЭ и ТОТЭ с протонпроводящим электролитом, интенсивное развитие которых началось в последнее время, имеют большой потенциал для снижения рабочих температур, чем стандартные двухкамерные ТОТЭ. Все типы ТОТЭ имеют определенные недостатки, поэтому для практического массового внедрения этой технологии необходимы дальнейшие исследования и новые идеи.

В частности, твердооксидные топливные элементы (ТОТЭ), основанные на оксидно-ионном проводящем электролите, имеют ряд преимуществ перед другими типами топливных элементов, включая относительно недорогие материалы, низкую чувствительность к примесям в топливе и высокую эффективность [13,14].

Пока ТОТЭ не могут конкурировать с традиционными системами сжигания топлива по стоимости и долговечности. В последние годы большие усилия были направлены на разработку ТОТЭ с низкой или промежуточной температурой (ПТ-ТОТЭ), работающих при 500-800 °С. Понижение рабочей температуры позволяет подавить деградацию компонентов и расширить диапазон приемлемого выбора материалов; это также способствует повышению долговечности элементов и снижению стоимости системы. Однако снижение рабочей температуры ухудшает кинетику электродов и приводит к большим межфазным поляризационным сопротивлениям. Этот эффект наиболее выражен для реакции восстановления кислорода на катоде. Для того чтобы снизить поляризационное

сопротивление катода, необходимо поддерживать благоприятную электронную и ионную проводимость, а также высокую каталитическую активность для восстановления кислорода.

Промежуточно-температурные (600-800°C) твердооксидные топливные элементы (ПТ-ТОТЭ) интенсивно исследовались как для централизованной, так и для распределенной генерации энергии в последние десятилетия. К сожалению, высокая производительность и надежность ПТ-ТОТЭ все еще остается большой проблемой, в основном из-за вялой кинетики поверхности кислорода на поверхности электролита и неохотной активности реакции восстановления кислорода на катоде.

Электрохимическая активность катода резко снижается с понижением температуры. Катод становится лимитирующим фактором, определяющим общую производительность одиночной ячейки. Поэтому разработка новых катодов с высокой электрокаталитической активностью для реакции восстановления кислорода является критически важной для твердооксидных топливных элементов промежуточной температуры (ПТ ТОТЭ).

Коммерциализация ТОТЭ-технологии происходит с задержкой из-за непомерно высокой стоимости единицы мощности и непроверенной долговечности. Для достижения гарантии надежности необходимо исследовать механизмы деградации ТОТЭ в процессе длительной эксплуатации. Реакции между компонентами - один из основных механизмов деградации, который является причиной быстрой деградации производительности ТОТЭ из-за резистивных реакционных слоев.

ТОТЭ обладают рядом преимуществ: высокая электрическая эффективность, универсальность топлива, бесшумность и низкий уровень выбросов вредных веществ.

Высокие рабочие температуры ТОТЭ позволяют, во-первых, отказаться от использования дорогостоящих катализаторов на основе благородных металлов, во-вторых, использовать в качестве топлива практически любые углеводороды, в-третьих, иметь низкое внутреннее сопротивление и, как следствие, высокую мощность. Внутреннее сопротивление ТОТЭ состоит из трех типов сопротивлений: омического, поляризационного (или активационного) и концентрационного (или диффузионного). Удельное электрическое сопротивление материалов компонентов ТОТЭ и их геометрия (толщина, пористость) отвечают за омическое сопротивление, величина которого увеличивается с ростом тока, в соответствии с законом Ома. Поляризационное сопротивление связано со сложностью окислительно-восстановительных реакций на электродах, происходящих при изменении носителя заряда. Концентрационное сопротивление возникает из-за сложностей с подачей исходных

газообразных реагентов и/или удалением продуктов реакции с электродов и вносит существенный вклад в общие потери только при больших токах, когда скорости электрохимических процессов становятся значительными. Омическое и поляризационное сопротивления имеют термоактивационную природу, поэтому их значения падают с ростом температуры.

С другой стороны, столь же высокая рабочая температура приводит к ряду технологических препятствий (медленный запуск, жесткие требования к материалам ТОТЭ, процессы деградации) и сдерживает коммерциализацию этой технологии. Поэтому в последние годы большие усилия были направлены на разработку ТОТЭ с низкой или промежуточной температурой (LT-SOFC или IT-SOFC), работающих при температуре ниже 800 С и сохраняющих при этом высокую удельную мощность. Однако снижение рабочей температуры неизбежно приводит к увеличению омического и поляризационного сопротивлений, что негативно сказывается на мощности устройства. Особенно это сказывается на реакции восстановления кислорода (РВК) на катоде, в ходе которой происходит разрыв сильной двойной связи в молекуле кислорода с образованием иона O_2 . Например, в работах показано, что потери, вызванные катодными процессами, могут составлять до 65 % от общего падения напряжения топливного элемента. Таким образом, разработка и оптимизация стабильных и высокоактивных катодов становится одним из основных факторов, ограничивающих производительность ПТ-ТОТЭ.

Учитывая вышесказанное, для эффективной работы ТОТЭ катод должен обладать следующими характеристиками:

- Высокая электронная проводимость (предпочтительно более 100 S/cm в окислительной атмосфере);
- Минимальное или полное отсутствие несоответствия между значениями коэффициента теплового расширения (КТР) катода и других компонентов ячейки, таких как электролит и материалы межсоединений;
- Хорошая химическая совместимость с электролитом и материалами межсоединений;
- Достаточная пористость для быстрой диффузии газа O_2 от катода к границе раздела катод-электролит;
- Высокая проводимость оксидных ионов;
- Хорошая стабильность в окислительной атмосфере в процессе изготовления и эксплуатации;
- Высокая каталитическая активность в реакции восстановления кислорода (желаемое значение поляризационного сопротивления R_p менее $0.15 \Omega \times \text{cm}^2$);

В настоящее время перовскиты и материалы, связанные с перовскитами, представляют значительный интерес как перспективные катодные материалы для ТОТЭ. Краткий обзор, проведенный в данной работе, показал, что материалы со структурой неупорядоченного кубического перовскита обладают самой высокой электронной проводимостью. Электронные проводники n-типа этих материалов в целом ближе к электронным проводникам n-типа электролитов по сравнению с неупорядоченным перовскитом. К сожалению, в настоящее время невозможно выделить какой-либо состав или структуру в качестве идеального кандидата для катодного материала. Гибкость перовскитовых структур по отношению к легированию подразумевает существование огромного количества неизученных соединений.

Литература

1. Nguyen Q. Minh. Solid oxide fuel cell technology – features and applications // *Solid State Ionics*. – 2004. – Vol. 174. – P. 271 – 277;
2. Singhal S.C., Dokiya M. Solid Oxide Fuel Cells VIII (ТОТЭVIII)//*The Electrochemical Society*. –Pennington. – NJ. – 2003.
3. Singhal S.C., Kendall K. (Eds.). High Temperature Solid Oxide Fuel Cells: Fundamentals, Design and Applications// Elsevier. Oxford. UK.2003. – Vol. 405. – P. 1-405
4. Kuterbekov K.A., Nikonov A.V., BekmyrzaK.Zh., Pavzderin N.B., Kabyshev A.M., Kubenova M.M., Kabdrakhimova G. D., Aidarbekov N. Classification of Solid Oxide Fuel Cells // *nanomaterials*. 2022. – Vol.2(3). – Number of article [12071059](#)
5. Kirubakaran A., Jain S.,Nema R.N. A review on fuel cell technologies and power electronic interface// *Renew. Sust. Energ. Rev.*– 2009.–13. 2430–2440. [CrossRef]
6. Ramadhani F., Hussain M.A.,Mokhlis H. A comprehensive review and technical guideline for optimal design and operations of fuel cell-based cogeneration systems // *Processes*. – 2019.–7.– 950. [CrossRef]
7. Perfil'ev M.V., Demin A.K., Kuzin B.L.,Lipilin A.S. *VysokotemperaturnyjJelektrolizGazov* //–Nauka: Moscow, Russia.–1988.– P. 232.–ISBN 5-02-001399-4
8. Minh N.Q., CeramJ. Am. Ceramic fuel cells // *Soc.* –1993.– 76.–P. 563–588. [CrossRef]
9. Minh N.Q. Solid oxide fuel cell technology-Features and applications// *Solid State Ion.* – 2004.–174.–P. 271–277. [CrossRef]
10. Zhao T.S. Solid Oxide Fuel Cells // *From Materials to System Modeling.*–Ni. M (Eds.) UK RSC Publishing. – Cambridge. UK.–2013.– P.523. [CrossRef]

11. Kuhn M., Napporn T.W. Single-chamber solid oxide fuel cell technology // From its origins to today's state of the art. *Energies*. – 2010. – 3.–P. 57–134. [CrossRef]
12. Zhu B., Raza R., Fan L., Sun C. (Eds.) *Solid Oxide Fuel Cells: From Electrolyte-Based to Electrolyte-Free Devices* //– Wiley-VCH. – Weinheim, Germany. – 2020.P.488. – ISBN 978-3-527-81278-3
13. Sun C., Hui R., Roller J. Cathode materials for solid oxide fuel cells: a review // *Journal of Solid State Electrochemistry*. – 2010. –V. 14. – p. 1125– 1144
14. Sun CW, Stimming U (2007) *J Power Sources* 171:247

ӘОЖ 621.391: 681.326

Ақпараттық қауіпсіздіктің кейбір мәселелері және оларды елемудің салдары

Мұханова Ж.Ә., магистр, аға оқытушы,
Қызылорда «Болашақ» университеті
(Қызылорда қаласы)

Резюме

Информационная безопасность является одной из составляющих безопасности человека в современных условиях. Однако сложно говорить о решении проблемы информационной безопасности, если нет ее четких критериев, нет четких требований к этике такой безопасности, а личное пространство человека в цифровую эпоху находится под угрозой.

Abstract

Information security is one of the components of human security in modern conditions. However, it is difficult to talk about solving the problem of information security if there are no clear criteria for it, there are no clear requirements for the ethics of such security, and a person's personal space is under threat in the digital age.

Қазіргі қоғамда ақпараттық қауіпсіздіктің көптеген мәселелері бар, олардың бірнешеуін ғана атаймыз. Кибершабуылдар мен хакерлер: шабуылдаушылар компьютерлік жүйелерді бұзуы, құпия деректерді ұрлауы немесе кибершабуылдарды тудыруы мүмкін.

Фишинг және алаяқтық: киберқылмыскерлер адамдарды алдау және олардың жеке ақпаратын алу үшін фишингтік хаттарды немесе веб - сайттарды пайдалана алады.

Деректердің бұзылуы: құпия ақпарат кейінгі адамдар үшін қол жетімді болған кезде ірі ұйымдар деректердің бұзылуына тап болуы мүмкін.

Жеке деректерді қорғаудың жеткіліксіздігі: көптеген онлайн -

қызметтермен пайдаланушылардың жеке ақпаратының ағып кету немесе заңсыз пайдалану қаупі бар.

Әлеуметтік инженерия: зиянкестер адамдарды алдау және маңызды ақпаратқа қол жеткізу үшін манипуляциялық әдістерді қолдана алады.

Хабардарлық пен оқудың жетіспеушілігі: көптеген адамдар ақпараттық қауіпсіздікке қауіп төндіретінін білмейді және өздерін және деректерін қалай қорғау керектігін білмейді.

Бұл проблемалар ақпараттық қауіпсіздік саласында үнемі назар аударуды және жетілдіруді қажет етеді.

Бірақ тағы бір маңызды мәселе - ақпараттық қауіпсіздіктің этикалық мәселесі. Ақпараттық қауіпсіздік - бұл айналадағы адамдарға қауіп төндірмейтін және оларға қауіп төндірмейтін ақпараттық жүйенің жағдайы. Құпияны сақтау этикасы ақпараттық қауіпсіздіктің маңызды құрамдас бөлігі болып табылады.

Біраз уақыт бұрын қоғам өзінің дамуының ақпараттық дәуіріне аяқ басты. Бұл өзгерістер жаһандық ақпараттық өркениеттің дамуы жағдайында адамның ақпараттық қол сұғылмаушылығына рұқсат етудің моральдық- институционалдық шекаралары шеңберіндегі ақпараттық ортадағы этикалық күйреуді бірден көрсетті [1].

Жеке ақпаратты сақтаудың құқықтық және этикалық мәселелері жаһандану дәуірінде ақпараттық қоғамның қалыптасу кезеңінде кеңінен дамығаны таңқаларлық емес.

Ақпараттық қауіпсіздіктің этикалық мәселесі-ақпарат пен технологияны этикалық ережелерді сақтамай пайдалану адамдарға, ұйымдарға және жалпы қоғамға жағымсыз салдарға әкелуі мүмкін. Бұл мәселенің кейбір аспектілеріне мыналар жатады:

Құпиялылықты бұзу: басқалардың дербес деректеріне рұқсатсыз қол жеткізу немесе келісімсіз пайдалану құпиялылықты бұзу болып табылады және этикалық тұрғыдан қолайсыз.

Ақпаратты манипуляциялау: қоғамның пікірін манипуляциялау немесе жеке мақсаттарға жету үшін жалған немесе бұрмаланған ақпаратты пайдалану этикалық мәселелерді тудырады.

Мүдделер қақтығысы: ақпараттық қауіпсіздік саласында әртүрлі тараптардың (мысалы, компаниялардың, мемлекеттердің, жеке тұлғалардың) мүдделері қақтығысатын жағдайлар туындауы мүмкін және этикалық негізделген шешімдер қабылдау қажет.

Ақпаратты пайдалану жауапкершілігі: құпия ақпаратқа қол жеткізе алатын адамдар мен ұйымдар басқаларға зиян келтірмеу үшін осы ақпаратты қауіпсіз және этикалық пайдалануға жауапты.

Технологиялық салдары: жасанды интеллект немесе биометриялық сәйкестендіру сияқты жаңа технологиялардың дамуы деректерді қорғау және жеке құпиялылық саласында этикалық дилеммаларды тудырады.

Ақпараттық қауіпсіздіктің этикалық мәселелерін шешудің негізгі аспектісі ашықтық, әділеттілік, жауапкершіліктен бас тарту және басқа адамдардың жеке өмірі мен құқықтарын құрметтеу қағидаттарын сақтау болып табылады. Бұл жағдайда қорғаудың этикалық объектісі адамның ойлары да, сезімдері де болып табылады, оларды жан-жақты бағалау және өлшеу өте қиын. Сондықтан, бұл «психологиялық қауіпсіздік аймағын» құра отырып, психикалық және моральдық тыныштықты қорғайтындай, физикалық қол сұғушылықтар мен зорлық-зомбылықтан қорғайтын этика емес [2].

Ақпараттық қоғамның аласапыран генезисі кезеңінде әр адамның бостандығының маңызды бөлігі ретінде жеке өмір шекараларына ақпараттық қол сұғылмаушылық кепілдігі мәселелері маңызды сипатқа ие болады.

Ақпараттық қауіпсіздік мәселелерінің маңыздылығын бағаламасаныз, әлеуметтік, экономикалық және, сайып келгенде, саяси апатты салдарға қол жеткізуге болады. Сондықтан, қызметі қандай да бір түрде ақпараттық қауіпсіздікпен байланысты көптеген ғалымдар жаһандық ақпараттық қауіпсіздік жүйесін қалыптастыру қажеттілігі туралы қорытынды жасайды. Сонымен қатар, мұндай жүйенің болуы қоғамның арнайы ақпараттық мәдениетін қалыптастырусыз мүмкін емес екендігі атап өтілді [3].

Ақпараттық қауіпсіздіктің этикалық қағидаларын сақтамау жеке адамдар үшін де, ұйымдар үшін де, жалпы қоғам үшін де ауыр зардаптарға әкелуі мүмкін. Этикалық қағидалар бұзылған жағдайда кейбір отнимал қауіптер:

Құпия ақпараттың ағуы: маңызды деректерге рұқсатсыз қол жеткізу және олардың ағуы қаржылық шығындар, беделдің бұзылуы және клиенттермен және серіктестермен қарым-қатынасқа зиян келтіру сияқты ауыр зардаптарға әкелуі мүмкін.

Жеке куәлікті ұрлау: жеке ақпаратты иесінің келісімінсіз пайдалану жеке куәлікті ұрлауға, алаяқтыққа, сондай-ақ жеке өмірдің құпиялылығын бұзуға әкелуі мүмкін.

Заңдарды бұзу: этикалық ережелерді сақтамау деректерді қорғау туралы заңнаманы бұзуға және айыппұлдар немесе сот процестері сияқты заңды салдарға әкелуі мүмкін.

Кибершабуылдар қаупінің жоғарылауы: Ақпараттық жүйелерді киберқауіптерден дұрыс қорғамау осалдықтарға ықпал етуі және кибершабуылдар қаупін арттыруы мүмкін, бұл ұйым мен оның клиенттері үшін ауыр зардаптарға әкелуі мүмкін.

Беделге нұқсан келтіру: ақпараттық қауіпсіздіктің этикалық қағидаларын бұзу ұйымның беделіне айтарлықтай зиян келтіруі мүмкін немесе клиенттердің, серіктестердің және жұртшылықтың сенімін жоғалтуға әкелуі мүмкін жеке тұлға.

Бұл қауіптер ақпараттық қауіпсіздіктің этикалық қағидаларын сақтаудың маңыздылығын және деректердің қауіпсіздігін қамтамасыз ету және құпиялылықты қорғау бойынша шаралар қабылдау қажеттілігін көрсетеді.

Осы жағдайларда ақпараттық қауіпсіздіктің қолданыстағы моделіне сәйкес келуі тиіс техникалық сауаттылық, адам мінез-құлқының мәдениеті мен этикасы да маңызды.

Ақпараттық этика-бұл ақпараттық технологиялардың қарқынды дамуы тұрғысынан фактілер, теориялар, саясат және құндылықтар арасындағы қатынастарды бағалауды қамтитын үнемі дамып келе жатқан зерттеу саласы. Ақпараттық этика ақпараттық технологиялардың әлеуметтік және жеке әсерін талдаумен айналысады. Ақпараттық этиканың жаһандық мәселелері ақпараттық технологияны құру мен қолданудың этикалық шектеулері қандай екендігі, сондай-ақ ақпараттық технологиялар қоғам мен жеке тұлғаға іс-әрекетті таңдауда жаңа мүмкіндіктер беретін жағдайларда өзін қалай ұстау керектігі туралы мәселелерде айқындықтың болмауына байланысты туындайды.

Әдебиет

1. Кушнир С.И. Этические аспекты информационной безопасности / С.И.Кушнир, М.С. Кушнир // Актуальные вопросы гуманитарных и социальных наук: от теории к практике: материалы Всероссийской научно-практической конференции с международным участием.– Чебоксары, 2023.– С. 91–93. –EDN PBFZIM
2. Атаманов Г.А. О необходимости философского обоснования проблемы информационной безопасности / Г.А. Атаманов // Власть и воздействие на масс-сознание.–Пенза: РИО ПГСХА, 2007. – С.84–87.
3. Астахова Л.В. Информационная безопасность: герменевтический подход / Л.В. Астахова. – М.: РАН, 2010. – 185 с. – EDN RVMWX

УДК 66.02.071.7.

Анализ существующих методов улучшения и устранения межколонного давления при строительстве новых скважин

Досжанов М.Ж.,
д.т.н., профессор,
Ғалымжан Жұмабекұлы,
магистр, преподаватель,
Кызылординский университет «Болашак»
(г. Кызылорда)

Резюме

Работа направлена на поиск эффективных методов и технологий, способных обеспечить безопасность и эффективность процесса бурения и эксплуатации скважин, а также снизить негативное влияние межколонного давления на окружающую среду и экономические показатели проектов нефтегазового добычи.

Abstract

The work is aimed at finding effective methods and technologies that can ensure the safety and efficiency of the drilling and operation of wells, as well as reduce the negative impact of annular pressure on the environment and the economic performance of oil and gas production projects.

Введение

Строительство новых скважин в нефтегазовой промышленности является сложным и многогранным процессом, требующим учета различных факторов. Один из таких факторов, который оказывает значительное влияние на успешность и безопасность бурения и эксплуатации скважин, это межколонное давление. Межколонное давление возникает при бурении нескольких скважин рядом друг с другом, и является результатом взаимодействия флюидов в пластовых породах между скважинами.

Неправильное управление межколонным давлением может привести к серьезным последствиям, таким как потери бурового раствора, неконтролируемый поток флюидов, а иногда и к разрушению ствола скважины.

Межколонное давление является одной из основных проблем, с которыми сталкиваются инженеры и геологи при строительстве новых скважин. Оно возникает в результате различных факторов, включая геологические особенности пластовых пород, гравитационные силы, разность плотностей флюидов в скважинах и пластах, а также давление насыщенных газов. Нарушение баланса между этими факторами может привести к возникновению неустойчивого

межколонного давления, которое создает ряд проблем и рисков для дальнейшей эксплуатации скважин.

Межколонное давление является важным аспектом, с которым сталкиваются инженеры и специалисты при строительстве новых скважин на месторождении. Оно представляет собой давление, которое возникает между буровыми колоннами или стволом скважины и окружающей горной породой.

Неправильное управление межколонным давлением может привести к различным проблемам, таким как потеря бурового раствора, нестабильность стенок скважины, несанкционированный приток пластовых флюидов и другие нежелательные последствия. [1,3].

Для достижения этой задачи проведен анализ примеров применения данных методов и технологий в странах дальнего, ближнего зарубежья, России и Казахстане, где проблемы с межколонным давлением особенно актуальны. Рассмотрены результаты практических испытаний, способы улучшения и устранения межколонного давления при строительстве новых скважин на месторождениях с использованием новых технологических решений, а также услуг предлагаемых компанией Welltec.

Компания Welltec: – ведущая мировая компания в области разработки и поставки инновационных технологических решений для нефтегазовой промышленности. Своими уникальными продуктами и услугами компания преобразует способы работы в области бурения, обслуживания скважин и добычи нефти и газа.

Целью данной работы является изучение и анализ способов улучшения и устранения межколонного давления при строительстве новых скважин.

Для достижения этой задачи проведен анализ примеров применения данных методов и технологий в России и Казахстане, где проблемы с межколонным давлением особенно актуальны. . [2,3].

На основе проведенного анализа и полученных результатов предложены конкретные рекомендации и решения для применения в практике нефтегазовой отрасли. Рекомендации охватывают выбор оптимальных методов и технологий, учет геологических особенностей и другие факторы, которые могут влиять на эффективность контроля и управления межколонным давлением.

Межколонное давление (интестинальное давление) - это давление, которое возникает в пространстве между скважинами, обычно наблюдаемое в горных породах или пластах. Это давление может оказывать влияние на процессы бурения и эксплуатации скважин, а также на безопасность и эффективность добычи ресурсов.

Причины возникновения межколонного давления включают следующие факторы:

Гидростатическое давление: Водоносный слой, расположенный над пластом, может создавать гидростатическое давление. Это давление может быть значительным, особенно в глубоких скважинах, и приводить к перекачке воды из водоносного слоя в скважину.

Геологические формации: Геологические формации, такие как пласты, водоносные слои или пласты с повышенной проницаемостью, могут иметь различные давления, которые могут воздействовать на межколонное давление. Например, при разнице давлений между двумя пластами может происходить переток жидкости или газа.

Физические свойства породы: Пористость и проницаемость горных пород, а также их состав, могут влиять на межколонное давление. Например, породы с высокой проницаемостью могут позволять быстрое перемещение жидкости между скважинами и создавать высокое давление.

Проблемы, связанные с межколонным давлением, могут включать утечку жидкости или газа из одной скважины в другую, непредвиденное снижение давления в пласте, что может привести к проблемам с производительностью скважин, и даже опасностью для персонала и окружающей среды.

Анализ существующих методов улучшения и устранения межколонного давления

Мы рассмотрим существующие технологии и методы, применяемые для улучшения и устранения межколонного давления, а также проведем оценку их эффективности, преимуществ и недостатков. [1,3,4].

- **Коагуляция и флокуляция:**

- Метод основан на добавлении коагулянтов и флокулянтов для образования больших частиц, которые затем оседают и удаляются из системы. Это может снизить межколонное давление и повысить эффективность фильтрации. Однако данный метод требует использования химических реагентов и может привести к образованию осадка, который нужно удалять.

- **Мембранные технологии:**

- Наночистка и обратный осмос используются для разделения веществ на основе размера их частиц. Эти методы могут эффективно устранять межколонное давление, так как пропускают только молекулы определенного размера. Однако они требуют высоких энергозатрат и подвержены засорению мембран.

- **Избирательные сорбенты:**

- Использование сорбентов позволяет удалить определенные вещества из системы, что может снизить межколонное давление. Например, активированный уголь или ионообменные смолы могут быть использованы для удаления органических веществ или ионов из

раствора. Однако сорбенты нужно регенерировать или заменять, что требует дополнительных затрат.

- **Изменение диаметра пор:**

- Изменение диаметра пор в колонках может привести к снижению межколонного давления и улучшению процесса фильтрации. Это может быть достигнуто путем использования различных типов наполнителей с определенным размером и формой частиц. Однако данный метод требует определенного знания о фильтрационных процессах и правильного выбора наполнителя.

- **Использование разделительных мембран:**

- Разделительные мембраны помогают разделить и управлять потоком жидкости между колонками, что может улучшить контроль над межколонным давлением. Это достигается путем разделения жидкости на несколько потоков с разным давлением и направлением движения.

Таблица 1 - Анализ методов улучшения и устранения межколонного давления

Метод	Описание	Преимущества	Недостатки
1. Коагуляция и флокуляция	- Добавление коагулянтов и флокулянтов для формирования крупных частиц, которые оседают и удаляются из системы.	- Снижение межколонного давления и улучшение фильтрации. - Эффективное удаление взвешенных частиц и органических веществ.	- Использование химических реагентов может быть дорогостоящим. - Образование осадка, требующего дополнительной обработки.
2. Мембранные технологии	- Использование нанофильтрации и обратного осмоса для разделения веществ по размеру их частиц.	- Высокая эффективность удаления частиц и загрязнителей. - Возможность разделения веществ на основе их размера.	- Высокие энергозатраты. - Подверженность засорению мембран, требующая регулярной замены или очистки.
3. Избирательные	Использование сорбентов для	- Эффективное	- Необходимость

сорбенты	удаления определенных веществ из системы.	удаление определенных веществ. - Возможность выбора различных типов сорбентов в зависимости от загрязнителей.	регенерации или замены сорбентов. - Дополнительные затраты на сорбенты и их обработку.
4.Изменение диаметра пор	Изменение диаметра пор в колонках для снижения межколонного давления и улучшения фильтрации.	- Снижение межколонного давления и улучшение процесса фильтрации.	- Требуется специализированное знание и опыт для выбора оптимального наполнителя.
5.Использование разделительных мембран	Использование мембран для разделения и управления потоком жидкости между колонками.	- Улучшенный контроль над межколонным давлением	

Заключение

Разработка и апробация новых способов улучшения и устранения межколонного давления требует тесного сотрудничества исследователей, инженеров и операционного персонала на месте бурения. Полевые испытания и эксперименты являются неотъемлемой частью процесса разработки и позволяют оценить эффективность и применимость новых методов в реальных условиях.

Компания Welltec является ведущим поставщиком инновационных технологических решений для нефтегазовой промышленности. Ее продукты и услуги революционизируют способы работы в области бурения, обслуживания скважин и добычи нефти и газа.

Таким образом, анализ, проведенный в данной работе, позволяет сделать следующий вывод. Межколонное давление является значимым фактором, влияющим при строительстве и эксплуатации скважин.

Литература

1. Абдуллаев Э., А. Гаджиалиев и С. Сулейманов. «Методы контроля давления в нефтяных и газовых скважинах: обзор и применение». Каспийская конференция и выставка SPE по охране труда, промышленной безопасности, защите и окружающей среде, Общество инженеров-нефтяников, 2017.

2. Алимов Р. "Анализ устойчивости ствола скважины под влиянием межпорового давления в карбонатных коллекторах". Международный журнал научных и инженерных исследований, вып. 4, нет. 7, 2013, стр. 1564-1569.

3. Досжанов М.Ж., Қойлыбаев Б.Н., М.К. Каражанова М.К., Ахметов Д.А., Тасболат Г.Ж, Анализ развития трещин автогидроразрыва пласта на нагнетательных скважинах. Научный журнал // «Нефть и газ». №1, Алматы, кантар, 2021 ж., 69с.

ЭОЖ 006

Өнім сапасын басқару жүйесінің негізгі элементтерін жетілдіру

Қодар Е.Т.,

т.ғ.к., қауымдастырылған профессор,
Қызылорда «Болашақ» университеті
(Қызылорда қаласы)

Резюме

Показатели качества – это совокупность взаимосвязанных показателей, описывающих назначение продукции, надежность, технологичность, уровень стандартизации и унификации, а также эргономические, эстетические, экологические свойства, патентно-правовые аспекты, портативность, безопасность и экономические параметры.

Общую совокупность показателей качества продукции можно разделить на отдельные и комплексные показатели, описывающие ее свойства, а также общие показатели, указывающие на уровень ее качества.

Abstract

Quality indicators are a set of interrelated indicators that describe the purpose of the product, reliability, manufacturability, level of standardization and unification, as well as ergonomic, aesthetic, environmental properties, patent legal aspects, portability, safety and economic parameters.

The total set of product quality indicators can be divided into individual and complex indicators that describe its properties, as well as general indicators indicating the level of its quality.

Сапа деңгейін бағалау бойынша тұрақты түрде іс-шаралар жүргізіп отыру - өнім сапасын басқару жүйесінің негізгі элементтерінің бірі болып табылады.

Өнім сапасының деңгейі – сапалық көрсеткіштер жиынтығының нақ сондай базалық көрсеткіштер жиынтығына сәйкестігімен салыстырудағы өнім сапасының салыстырмалы сипаттамасы.

Базалық көрсеткіш – сапаны бағалауды салыстырудағы бастапқы өнімнің сапалық көрсеткіші. Базалық көрсеткішті, өнім көрсеткіштерінің эталоны ретінде қабылдайды. Эталон ретінде отандық немесе шет елдік жаңа жобаланған немесе өндіріске енгізудегі ең жақсы үлгілер алынады.

Өндіріс процесінің барысында өнімнің сапасын талдау үшін, өнімнің бастапқыдағы базалық көрсеткіштерінің мәндерін пайдаланады.

Біртекті өнімдердің сапалық деңгейі дифференциалдық, кешендік және аралас әдістермен сипатталуы мүмкін.

Сапа көрсеткіштері - өнімнің мақсатын, сенімділігін, технологиялылығын, стандарттау мен унификаттау деңгейлерін, сондай-ақ эргономикалық, эстетикалық, экологиялық қасиеттерін, патенттік – құқықтық аспектілерін және тасымалдылық, қауіпсіздік, экономикалық параметрлерін сипаттайтын өзара байланысты көрсеткіштер жиынтығы.

Өнімнің сапа көрсеткіштерінің жалпы жиынтығын, оның қасиетін сипаттайтын жеке және кешенді көрсеткіштерге, сондай-ақ оның сапасының деңгейін білдіретін жалпылама көрсеткіштерге бөлуге болады.

Жалпылама көрсеткіштер шығарылатын өнімнің түрі мен мақсатына қарамай сапасын сипаттайды. Оларға, дербесжағдайда, белгілі топтық өнімнің жалпы шығарылуындағы алғы, өте тиімді жеке бұйым түрлерін өндірудің көлемдік және үлестік салмағын, сондай-ақ жоғары сапалы өнімді пайдаланудағы экономикалық тиімділік мөлшерін жатқызуға болады. Жалпылама көрсеткіштерге, сондай-ақ бірқатар өнеркәсіп салаларындағы өнімдердің сорттылық көрсеткіштері де жатады. Сапаның жалпылама көрсеткіштері өнеркәсіптер, ғылыми-зерттеу және жобалау-конструкторлық мекемелер жоспарларында қолданылады.

Сапаның дербес және кешенді көрсеткіштері, шығарылатын өнім ерекшеліктері мен оны өндіру сипатын ескере, сапаны жақсарту жөніндегі нақты тапсырмаларды анықтау үшін қолданылады. Олар конструкторлар мен технологтар жұмыстарында өнім жасау мен жаңаларын игеру және бұрын игерілгендерді жаңартуда (модернизациялау), оларды өндіруді техникалық бақылау мен басқа да мақсаттарда пайдаланылады.

Өнімнің сапа көрсеткіштерінің барлық жиынтығын түрлі белгілері бойынша топтастыруға болады:

- сипаттайтын қасиеттері саны (дербес және кешенді);
- өнімнің түрлі қасиеттеріне (сенімділік, технологиялық, эргономикалық және басқа көрсеткіштері) қатынасы;
- анықтау сатылары (жобалық, өндірістік және эксплуатациялық);
- анықтау әдісі (есептеу, эксперименттік, сараптау);
- сапа деңгейін бағалауға пайдалану сипаты (базалық және салыстырмалы);
- өрнектеу тәсілі (размерсіз – балл, пайыз және размерлі бірліктер өлшеммен берілетін көрсеткіштер).

Өнімнің техникалық деңгейі мен сапасын бағалауда сапа көрсеткіштерінің келесідей негізгі топтарын пайдаланады:

- өнімді дайындау мен жөндеуде жоғары еңбек өнімділігін қамтамасыз етуге конструкторлық-технологиялық шешімдердің тиімділігін сипаттайтын технологиялық көрсеткіштері;
- өнімде стандартталған бұйымдарды пайдалану дәрежесі және өнімдер құрамдас бөлшектерінің унификатталу деңгейін сипаттайтын стандарттау мен унификаттау көрсеткіштері;
- «адам-бұйым-орта» жүйесін сипаттайтын және өндірістік, тұрмыстық процестерде көрінетін адамның гигиеналық, психологиялық, антропометрлік, физиологиялық, психологиялық-физиологиялық қасиеттері кешенін ескеретін эргономикалық көрсеткіштер;
- айқындылық, ерекшелік, үйлесімділік, тұтастылық, орта мен дәстүрге сәйкестілік және тағы басқа да осылар сияқты өнім қасиеттерін сипаттайтын эстетикалық көрсеткіштері;
- елімізде және шетелдерде бұйымдарды патенттік қорғау дәрежесін, сондай-ақ олардың патенттік тазалығын сипаттайтын патенттік-құқықтық көрсеткіштер;
- өнімді әзірлеу, жасау және эксплуатациялау (немесе тұтыну) шығындарын, сондай-ақ эксплуатацияның экономикалық тиімділігін көрсететін экономикалық көрсеткіштер.

Қазіргі кезде жоғарыда аталған дәстүрлі көрсеткіштер топтарынан басқа, өнімнің техникалық деңгейі мен сапасын бағалауда қауіпсіздігі мен тасымалданымдылығы, біркелкілігі көрсеткіштері пайдаланылады.

Белгілі бір қажеттіліктерді қанағаттандыру мақсатында жасалған материалдық құндылықтар адамның өндірістік қызметінің нәтижесі болып табылады. Мұндай материалдық құндылықтар өнімдер деп аталады. Өнімдер бұйым немесе өнім түрінде болып келеді /1/.

Бұйым – бұл дана (штук, экземпляр) немесе басқа да есепті бірліктерде сандық мөлшермен сипатталатын өндірістік кәсіпорынның жұмыс нәтижесі.

Бұйымдарға машиналар мен приборлар, оның элементтері (бөлшектер, агрегаттар), тігін бұйымдары мен аяқ киімдер, торттар мен ювелирлік бұйымдар және тағы басқалары жатады.

Өнімдер- өндірістік кәсіпорындарда (металдар, ағаштар, мұнай өнімдері, маталар, көкөністер, бидай және де басқалары) киллограммен, метрмен, литрмен, шаршы метрмен тағы сол сияқтылар үзіліссіз мөлшерлерде сипатталатын жұмыстардың нәтижесі.

Қолдану әдістеріне қарай өнімдер екі сыныпқа бөлінуі мүмкін, олардың біріншісі – тұтынатын өнімдер, екіншісі – қолданатын немесе іске асыратын өнімдер.

Тұтынатын өнімдер қолданыста өздері шығындалады, яғни жанар – май жағылып, материалдар бұйымға айналдырылады, тағам өнімдері тамақтануға жұмсалады.

Қолданыстағы өнімдердің ресурстары жұмсалады да, олардың массасы қолданғаннан кемімейді. Бұл сыныпқа машиналардың, приборлардың және жабдықтардың барлық түрі жатады.

Ресурстардың жұмсалуы, физикалық мағынасы және оның заңдық процесімен машина сенімділігі жайлы ғылым айналысады.

Жоғарыдағы аталған сыныптардағы өнімдер бес топқа бөлінеді:

1) Табиғи шикізаттар мен отындар: пайдалы қазбалар, мұнай, газ, көмір, құрылыс материалдары;

2) Өнімдер мен материалдар: бірінші топқа енбеген қолдан жасалған отындар, пластмассалар, прокаттар, маталар, тағам өнімдері;

3) Жұмсалатын бұйымдар: мөлшерлі қапталған өнімдер, консервілер, бөшкелі ыдыстағы сұйық отындар мен майлау материалдары, орамдағы кабельдер, тағы да басқалар;

4) Жөндеуге келмейтін бұйымдар: приборлардың электрлі вакуумды және жартылай өткізгіштік элементтері, сыналы ремендер, бекіткіш бұйымдар және тағы да басқалары;

5) Жөндеуге жататын бұйымдар: ұзақ мерзімде қолданылатын машиналар, механизмдер, приборлар мен

жабдықтар, оның ішінде мұнай-газ жабдықтары, автомобильдер, тракторлар.

Әрбір өнім түрлерінің бір-біріне ұқсамайтын бірнеше спецификалық қасиеттері болады.

Өнімнің қасиеті(свойство продукции) - өнімді жасауда және оны қолданудағы өнімнің шынайы ерекшелігі.

Өнімнің белгісі(признак продукции) - өнімнің сандық немесе сапалық қасиеті.

Сапалық белгілер бөлшектердің бекіту әдістерін (пісіріп қосу, клепкалау, бұрандалау), түсін, пішінін, ретке келтіру немесе түзету әдістерін (қолдан, жартылай автоматтандыру, автоматтандыру) сипаттайды.

Сандық белгілер, немесе өнімнің параметрі (көрсеткіштері), жекелеген қасиеттердің сандық сипатын береді. Мысалы, материалдың химиялық құрамы, кескіштің (резец) ұштау бұрышын, тербелмелі станоктың жүк көтергіштігі.

Өнімнің барлық қасиеттері бірдей қажеттілікте бола бермейді. Оның біреуі өте қажетті болса, екіншісі қосалқы болып, ал үшіншісі өнімнің пайдалану тиімділігіне ешқандайда қатысы болмауы мүмкін. Мысалы, жүк таситын автомобиль үшін оның жүк көтергіштігі, жанармай шығыны ең қажетті қасиеттері болса, ондағы электр өткізгіштігі, азотты қышқылда ерігіштік қасиеттері оның негізгі жұмыс функциясына ешбір қатысы болмағандықтан бұйымның сапалық құрамына кірмейді.

ГОСТ 15467 – 70 стандартына сәйкес төмендегідей анықтама қабылданған: өнім сапасы – бұл атқаратын қызметіне сәйкес келетін қажеттіліктерді қанағаттандыратындай өнім қасиеттерінің жиынтығы.

Бұл анықтама бойынша біріншіден, өнімнің барлық қасиеттері бірдей «сапа» түсінігіне жатпайды. Екіншіден, өнімнің осы түріне қоғамның сұранысы арқылы анықталады да, егерде белгілі бір себептермен өнімнің осы түріне сұраныс болмай қалса, онда оның сапасы да керек болмай қалады. Үшіншіден, өнімнің осы түріне деген сұраныс оның атқарылатын қызметіне дәлме-дәл келуі қажет.

Әдебиет

1. Адамбаев Р.С. Метрология және метрологиялық қамтамасыз ету: оқу құралы / Р. Адамбаев.-Алматы: ҚазҰТУ, 2014.

2. Қаржаубаев Қ.Е. Квалиметрия және сапаны басқару: оқу құралы /К.Е.Қаржаубаев.-Алматы: Нұр-Принт, 2012. -295 б.

3. Қодар Е.Т., Мүсілімова Н.М. Стандарттау, сертификаттау және техникалық өлшеулер негіздері: Оқулық. - Қызылорда, «Тұмар», 2020.- 188 б.

4. Қодар Е.Т. Өзара ауыстырымдылық, стандарттау және техникалық өлшеулер: оқу құралы. – Қызылорда, ҚМУ ақпараттық есептеу орталығы, 2020. – 62 б.

ӘОЖ. 631.362.633

Тұқымдық күріш дәнін тазартудың баламалы технологиясы

Ә. Тәжібайұлы, т.ғ.к., доцент
Қызылорда «Болашақ» университеті
(Қызылорда қаласы)

Резюме

В статье рассматривается альтернативная технология очистки семенного рисового зерна.

Abstract

The article discusses an alternative technology for cleaning seed rice grains.

Күріш дәнін електі техникаларда тазарту. Комбайнның бункерінен келген тазартылмаған астықтың құрамында жарықшақтанған дәндер, түрлі қалдықтар, жапырақтар, майдаланған, бөлінбеген күріш сабақтары, майда тастар, құмдар, басқа жабайы өсімдіктердің дәндері болады. Қалдықтарды негізгі дәннен бөлу үшін, көбінесе тесіктері тік бұрышты ұзынша және дөңгелек жазық торлы електерді қолданып, олардың көлеміндегі өзгешеліктеріне қарай бөледі. Сол сияқты майда қосындыларды негізгі дәннен ажырту үшін көбінесе формасы цилиндр тәріздес триерлерді қолданады. Майда қосындылар триердің ұяларына түсіп, жоғары көтеріледі де сыртқа шығарылады. Ал, негізгі дән үлкен болғандықтан ұяларға сыймайды да, бір бөлек алынады. Ең қиын ажыратылатын қосындылар — күріш күрмегі, ірі дәннен өткенде бөлініп қалады. Сондықтан осыларды тазарту жұмыстары үш тәсілмен жүргізіледі.

Б і р і н ш і с і, күрішті тазарту ашық алаңда жылжымалы және өздігінен жүретін дән тазартқыш ОС-4,5 А, ОВП-20, ОРВ-20, ЗВС-10, ССП-1,5, ОСМ-ЗУ «Петкус-Гигант» және осы сияқты басқа да машиналардың көмегімен атқарылады.

Е к і н ш і с і, тазарту, кептіру, тасымалдау жұмыстарын біріктіріп механикаландыру арқылы ЗАВ-20, ЗАВ-40, ҚЗР-5, КЗР-5, ЗАР-5 және тағы басқа осы сияқты агрегаттар арқылы өндейді.

Ү ш і н ш і с і, сұйық тыңайтқыш-тар ерітіндісінде жуып, толық дәнді бір бөлек, жеңіл қалдықтарды бір бөлек тазарту тәсілі. Бұл тәсілді кейбір күріш егетін шаруашылықтарда, көктемде егіс кезінде, тұқымдық күрішті өңдеу үшін ғана қолданады.

Күріштің, күрмектің және аршылған күріш дәні жарықшақтанған кейбір негізгі белгілерін жалпы өнім ішінен байқауға болады (1-кесте). Арнаулы күріш сортының және арамшөп дәні көлемінің өзгешелігін пайдалану арамшөп дәнін айыруға және негізгі дақылдың тұқымын сорттауға мүмкіндік береді.

Астықтазартқыш машиналар. Астық тазартқыш машиналар негізінен ауамен тазартқыш жүйемен, қабат орналастырылған торлы електерден, тиеп-түсіретін жабдықтары бар тасымалдағыштарды қозғалысқа келтіретін электродвигательдерден тұрады. Жұмысшы бөліктері темір рамаға бекітілген.

1-кесте

Күріштің және оның қоспаларының физика-механикалық қасиеті

Көрсеткіштері	Күріш	Күрмек	Жарықшақ-танған аршылған дән
Өлшемдері, мм;			
ұзындығы	6,6-8,9	3-4,6	2,0-7,0
ені	2,6-4,3	1,9-2,9	2,0-3,5
толықтығы	1,2-2,8	1,3-2,3	1,2-2,5
өз салмағы, г.	39,19-29,4	6,8-6,89	15,4-27,0
көлемдік	503-586	395-444	-
салыстырмалы	0,8-1,4	0,7-1,2	0,77-1,2
дәннің аумалы	4,0-9,0	3,5-7,0	4,0-8,0
жылдамдығы, м/сек.			

Астық қосындыларын елегенде дәндердің ауамен үрлеу ағынындағы қозғалу қасиетін пайдалану арқылы тазартылады. Ағынның бағыты дәнге әсер еткенде түзу, көлбеу не тік болып қозғалып, бөгде дәндерден тазаруға қолайлы кезең туады. Көп астық тазартатын машиналардың ауамен үрлеу жүйесінде және жұмысшы каналдарына тіке сорғызуда ауа ағыны қолданылады. Бірінің астына бірі параллель орналасқан, әрқайсысында бірнеше торлы електері бар, кереге көз рамасы — тік орналасқан, серіппелі ағаш ілмегіне ілініп, эксцентрик білігінен ағаш шатун арқылы дірілдеме қозғалыс алатын, бүтін жасалған бүйірлерден тұрады. Астық тор електерге арнаулы ауа каналымен келеді, ал тор електер станциясы бір-біріне қарама-қарсы қозғалады. Жұмыс кездерінде електер щеткамен тазартылып тұрады.

Астық тазартатын машиналарының кейбіреулерінің техника-лық сипаттамасы 2-кестеде көрсетілген.

Астық тазартатын агрегаттар. Астық тазартатын пункттерге негізінен мына жабдықтар кіреді: автомобильден түсіргіш, астық түсірілетін бункер, тиегіш нория, триер блогы, астық тазалағыш машина ЗВС-20 және ЗВУ, орталықтан тепкіш пневматикалық елегіш, аралық шнек, таза астық бункері, шығындылар бункері, аспирациялық жүйе, басқару пульті. Агрегаттардың ішін-дегі КЗР-5 комплексті агрегатының негізгі бөліктері болып мына-лар саналады: ЗД-10 алдын ала тазарту машинасы, ЗВС-20 астық тазартқыш машина, СВУ-5 екі тазарту машинасы, Б-5 екі триер блогы, СЗШ-16 кептіргіш, БВ-25 төрт жедел желдету бункері, екі басқару пульті, он комплекті, екі және бір ағынды нориядан, тү-тік желісінен тұрады.

2-кесте

Астық тазартатын машиналардың техникалық сипаттамасы

Көрсеткіштері	ОВП-20	ОС-4.5А	СВУ-5	ЗВ С-,10	еТкуС	О СП-
Жұмыс өнімділігі, т/сағат	2-8	0,6-2,4	5	5	2	2,5
Ендік мөлшерлері, мм:	4355		2370 1800	2560	5710	2030
ұзыны	3000	7820	2380	15	1660	1585
ені	3280	2050	6	80	2250	1500
биіктігі	8	3100	350— 500	250	4	360—
Електерінің саны, дана	490	4	8°	8	850	610
Елек станогының ауытқу жиілігі,		450	5,5	490		
	8°		7,5		8°	0—8°
	10,8 7,5	8°	985	8°	7,5	6,6
	1780	5,5		5,5	7,5	0—8

3-кесте

Агрегаттардың техникалық сипаттамасы

Көрсеткіштері	Кешенді агрегаттар			
	ЗАВ-20	ЗАР-5	ЗА В-40	К ЗР-5

Жұмыс өнімділігі, т/сағат	10	10	20	10
Туқымдық кондицияға жеткізу үшін, т/сағат	5	5	10	5
Ендік көлемі, м: ұзындығы ені	14,05	13,75	13,	13,75
биіктігі	6,60 .	7,68	60	7,68
Жалпы анықталған электрожүйесіні	10,40	10,40	8,4	10,40
	13,19	32,44	0	
			10,	36,44
	13,90	20,12	40	
				21,00
	1	1	4	45,
				12

Осы агрегаттың күріш тазартудағы жұмыс процесі мына жолмен іске асады: тазартылатын астық автомобильмен жеткізіліп, түсіргіштің көмегімен астық құйылатын бункерге, одан екі секциялы, екі ағынды тиегіш норияның бір секциясына түседі. Нория арқылы оны алдын ала астық тазартқыш машинаға жібереді. Бұдан тазартылған дән кептіргіш және желдеткіш бункер бөлігіне бағыт-талуы мүмкін, егер кептіру қажет болмаса, әрі қарай келесі тазартудан өткізу үшін, қабылдағыш норияның екінші секциясына беріледі. Қор жинау үшін тазартудан өткеннен кейін бос бункерге жіберуге болады.

Астықтың ылғалдығы кептіруді қажет етпейтін болса, онда оларды алдын ала тазартудан өткізбей-ақ, астық тазартқыш машиналар ЗВС-20, СВУ-5 және триерлер блогына жіберуге болады.

СВУ-5 машинасынан кейін де, дән өздігінен триерлерге немесе қабылдағыш нориямен таза астық бункеріне түседі. Қалдық шығындысы машинадан кейін өздігінен немесе нориямен тиісті бункерге беріледі.

Кейбір агрегаттардың техникалық сипаттамасы 3-кесте де көрсетілген. Астық тазартқыш пункттерде жұмыс істегенде, күрішті тазарту сапасы мен жабдықтау жұмысы, тұрақты технологиялық процеске тәуелді екенін ескеру керек

Тұқымдық күріш дәнін тазарту. Қазіргі кезде облысымыздың өндірісіне кең тараған, күріш тұқымын тазартуды електі машиналар арқылы іріктеу [1]. Көбіне, астық лас болғанда, тұқымның машинаға дұрыс бір қалыпты берілмеуінен, електерінің дұрыс қойылмауынан, не басқа себептерінен астықты бернеше рет, қайта-қайта өткізу арқылы жоғары кондицияға жеткенше тазарта береді.

Ең алдымен тұқым тазарту мен іріктеудің сапасы тұқым тазартатын машиналардың мінсіз дұрыс істеуіне байланысты. Сондықтан да жұмысты көңілдегідей ұйымдастыру үшін тұқым тазартатын машиналардың тетігін, жұмыс істеу принциптерін жақсы білу керек. Тұқымдық күріштің жеңіл қосындыларын бөлу үшін оның

ауа ағынындағы қозғалу қасиетін қолдану арқылы бөледі. Ағынның бағыты дәнге әсер еткенде түзу, көлбеу немесе тік бағытта болуы мүмкін. Көпшілік астық тазартқыш машиналардың ауа жүйесінде және жұмысшы каналдарында сорғыш тік ауа ағыны қолданылады.

Бұл механикалық системаның негізгі жұмысты атқаратын қондырғысы бір-бірімен паралель орналасқан машина түріне қарай бір қабат, екі қабат немесе үш қабат болып келетін елек станиналары. Машинаның жұмыс істеу сапасы осы станиналардың дұрыс іріктелініп, жұмыс істеуіне байланысты.

Машинадағы електің техникалық жұмыс істеуі туралы жүргізілген кейбір зерттеулердің қортындылары екі қабат болып орналасқан елек тақталарының салмақ өзгешелігі инерция күшінің әр түрлі өзгеруіне әкеп соғатындығын, осының салдарынан астықтың дұрыс тазаланбауына әкеліп соқтыратындығын көрсетеді. Сондай-ақ, зерттеушілер машинаның әрлі-берлі қозғалыста болатын елек тақталарының алма-кезек өзгертін ықпал күштерінің әсеріне байланысты пайда болатын қаңқа (рама) деформациясының машинаның дұрыс жұмыс режиміне көп кедергісі бар екендігін ескертуде.

Тұқымдық күрішті осы електі машиналардан бірнеше рет өткізу жағдайларында болатын үйкелістің әсерінен оның дән көбірек жарақаттанатындығын, сөйтіп өнгіштік қасиетін жоғалтатындығы белгілі. Күріштің физика механикалық қасиеттерінің күрмекпен салыстырғанда көп айырмашылығы болғанымен, осы айырмашылықты пайдалануға арналған машиналарда күрішті күрмектен тазарту оңайға соқпайды, өйткені күрмек қабығындағы майда түктер мен мұрттары елек көзіне күрмектің өтпей сырғып кетуіне әкеп соқтырады.

Осыған байланысты, күріш дәнінен күрмекті бөліп алу жолдарын қарастыру мақсатында Қарауылтөбе тәжірибе шаруашылығында жүргізілген зерттеу жұмыстары дән тазартқыш електі машиналарының елек түріне өзгерістер орнатып қолданудың тиімділігі бар екенін көрсетті.

Күрмек көлемі жағынан күріштен 3,0-4,5 есе кіші болғанымен, оның комбайын барабанымен бастырғанда сынбай қалатын, мықты және ұзындығы 3,5-7,0 см мұрты бар. Осы мұрт өз кезегінде күрішті тазартқан кезде кіші дәндер түсетін електен өтпей қалуына көмегін тигізеді.

Тұқым тазартатын машиналар сусымалы дақылдар дәнін електерді 20-35 градус жазықтыққа бұрыш жасай, әрлі-берлі қозғалатын механикалық күш түрімен еленіп тұқым тазарады. Елек бетіне біркелкі жайыла қозғалған дән массасының арасындағы күрмек дәні әрлі-берлі қозғаласта мұрты жағының салмағы аз болуына байланысты мұртын сүйрете жылжиды. Ол үш қырлы салман

кедергісіне келгенде мұрты жоғарыға көтеріліп, елек тесігінен тіке түсіп өтуге мүмкіндік береді.

Тұқымдық күрішті өзіндік салмағына қарай іріктеу. Екіншіліктің өскелең талабына сай, тұқымдық күріштің тазалығын, сапалығын жақсарту оны дайындайтын шаруашылықтардың негізгі жауапты міндеті. Күрішті тазартқан кезде түрлі шөп қалдықтарынан, зақымдалған, сапасы кем өнбейтін дәндерден, күрмек және күрмек тектес басқа жабайы өсімдіктердің дәндерінен бөліп алады. Осымен қатар, күріш дәнінің салмағы ауырын, тығызын, ірісін, біркелкісін бөлек күріштің сортымен араласпаған тазасы, яғни 1 класты кондинцияға жеткізілген дәнді іріктеп алу болып табылады. Дәнді сапалы іріктеу келешек егілетін егіннің көгінің жақсы болуына, көктеп, біркелкі өсіп көтерілуіне, өнімнің артуына негіз болып қаланады. Осыған байланысты келешекте күріш және басқа да ауыл шаруашылығы дәнді дақылдарын тазартуды жетілдіруге өскелең талапқа сай дамыған технологияны, өнімді техниканы пайдалану қажеттілігі арта түсуде. Сонымен қатар, қолда бар астық тазартқыш машиналардың тиімділігін жоғарылатып пайдалану, яғни оған өнімділігін жоғарылататын қосымша қондырғылар орнату арқылы қазіргі нарық кезеңіне сай жұмыс істеттіру болып табылады.

Мемлекеттік стандартқа сай бірінші класс дәрежесіне жеткізілген тұқымның сапалылығы 99 пайыздан кем болмауы тиіс. Кейбір күріш өндірісімен көптеп айналысатын мемлекеттер тәжірибесі дайындалған тұқымдық күріш дәнінің ластығы және басқа дәндер қоспасынан ажыратылуы себуге арналған қажеттілік стандарттан төмен екендігін көрсетуде. Мысалы, тұқымдық күріштің дайындалуы Краснодар өлкесі бойынша орташа ластануы 4,1 пайыз, ал жабайы дәндермен ластануы 9,9 пайыз, Өзбекстанда тиісінше 3,4 және 9,3 пайыз болса, Қазақстан бойынша бұл көрсеткіш 3,3 және 8,8 пайыз екен. Ал, оның ішіндегі күрмек тектес жабайы дәндермен ластануы 70 пайызға дейін жетіп отыр. Бұл деректер күріш тұқымын тазартудың деңгейі күріш өнімін өндіретін елдерде әлі де төмен екендігін көрсетеді.

Күріш өндіру тарихында, оның тұқымын тазарту өте ертеде техника жоқ кезде басталған. Дәнді дақылдар тұқымының тығыздығы, салыстырмалы өзіндік салмағы жоғары болса, оның далалық жағдайдағы шығымдылығы, көгеріп күш алуы жоғары болатындығын егіншілер ертеректен білген. Дән тығыздығы □ оның химиялық құрамына, қабатындағы ауаның өлшеміне, эндоспермесіне байланысты болып келеді. Қытайда осыдан 1360 жыл бұрын дәнді тығыздығына қарай іріктеп алып себуді жүргізген. Қытайлық Ян Кэ-Цайннің еңбектерінде бұлай іріктеу арқылы күріштен 15 центнерге дейін артық өнім алуға болатындығын айтады. Жапонияның зерттеушісі Т. Номото өз талдауларында дәннің тығызы өзіндік

салмағы жоғары дәнді іріктеп алып себу өнімінің айтарлықтай жоғары болатындығын дәлелдеген. Осыдан 100 жыл бұрын академик Н.А.Майсурян дәннің құндылығы оның сырт үлкедігіне байланысты емес, тығыздығына, өзіндік салмағының ауырлығына қарай болатындығын бағалаған. Тұқымды өзіндік салмағына қарай тазарту технологиясын негізінен үш бағытқа бөліп жүргізуге болады.

Күрмекті және сол сияқты күріш арасында кездесетін жеңіл дәндер мен қоспаларды, тығыздығы 1,08—1,14 аммоний сульфаты немесе аммиак селитрасы сияқты минералды ерітіндіде жуып бөлуге болады [2].

Бұл әдіспен тазарту арқылы тұқымның өзіндік салмағы жоғарысын сұйық ертіндінің астынан сүзіп алатын, ал салмағы жеңіл дәндерді, ұшық, немесе қалдық қоспаларды сұйық бетінен сүзу арқылы жүзеге асыратын машинамен орындауға болады. Қазақтың күріш жөніндегі ғылыми-зерттеу институтының қызметкерлері тұқымдық күрішті минералдық тыңайтқыштар ертіндісінде тазартатын машинаның жаңа түрін ойлап шығарды.

Машинаның негізгі бөлшектері: астық тиейтін құрамадан, тұқым бөлетін бактан, гидроэжектордан, бетіне шыққан дәндерді шығарып тастайтын тасымалдағыштан, астына шөккен дәндерді алатын негізгі тасымалдағыштан, бак түбіндегі каналшадан, негізгі тасымалдағыштың қартерінен, жұмысты басқарып отыратын трубаларға орналасқан крайниктерден және электромотордан тұрады. Машинаның жұмыс істеуі мынадай жағдайда өтеді: тұқым тиейтін құрылым арқылы тиелген дән гидроэжекторға келеді. Гидроэжекторға келген тұқым электронасос айдаған ертіндінің қысымымен тұқым бөлетін бакқа келеді. Гидроэжектордан өтіп келе жатқанда ертіндімен араласқан тұқым бактың ішінде насоспен айдаған қысымның ағысымен тез араласып, жеңілі сұйықтың үстіне қалқып шығуы, ал дәннің ауыры астына батуына жағдай тудырады. Осындай жолмен өзіндік салмағы ауыр сапалы қажетті күріш тұқымын сұрыптап алып себеді.

Сұйық ертіндіде бұлай тазартудың негізгі кемшілігі көктемгі егін егу жұмысы артқан қарбалас кезде жұмыс түрін өсіріп жіберді және дәнді сұйықта сұрыптайтын бұл техниканың түрі жоқ болды.

Кейінгі жылдары неғұрлым жоғары сапалы дәндерді іріктеп алу үшін және күрмек тектес айрылуы қиын қоспаларды толық бөліп алу технологиясы электромагниттік өріс арқылы жүргізілетін диэлектрикалық сеператор құрылымында тазарту [3]. Бұл технологияның әдістерін қолдану Күріш ғылыми зерттеу институтының Қарауылтөбе тәжірибе шаруашылығындағы тұқым тазарту өндірісіне еңгізілді. Машинаның негізгі жұмыс істеу принципі - өз өсінде айналып тұратын барабанның бойына тізбектей оратылған электродты сымдар бойымен тоқ жүргізгенде пайда болған

электромагниттік өрістің әсерінен дәндердің тығыздық және ауырлық қасиетінің айырмашылығына қарай сұрыпталуын айтамыз. Яғни барабан бойымен дәннің ауыры ерте бөлініп, ал өзіндік салмағы жеңілі, немесе бөлінуі қиын күрмек тектес дәндер барабанға ұзағырақ жабысып, бөлектенеді.

Барабанның бойына тартылған өрістің пайда болу себебі - қатар оратылған екі электродты сымның біріне заряд оң, екіншісіне теріс заряд (анод-катод) жіберілуінде. Электр тоқ қысымын көбейткен сайын, тартылу өрісі жоғарылап, дәндердің диэлектрлік қасиетінің айырмашылығына байланысты тарту күшін үдете түседі. Бұндай әдіс тұқымдық дәннің үйкелісін болдырмай, барабан бойымен жабысып өзінің диэлектриктік дәрежесіне байланысты тұқымның толығын, ауырын, тығызын өз алдына бөлуге жағдай туғызады. Бырақ, бұл бағытта зерттелу жұмыстарының жеткіліксіз болуы және осындай арнаулы машинаның жоқ болуы осы тазарту әдісінің шаруашылықтарға кең тарауына мүмкіншілік туғызбады.

Қортынды

Күріш дәнін тазарту әдістерін жетілдіруде негізінен зерттеу жұмыстарын үш бағытқа бөліп, бөлек салаларда қарастырған дұрыс. Ол бағыттар - тұқымды сұйық ертіндіде сұрыптау технологиясы, электромагниттік өріс арқылы сұрыптау технологиясы және електі астық тазартқыш техникалар арқылы жүргізу.

Әдебиет

1. Тажибаев А., Ундербаев Ж., Бекенов М. Уборка риса и послеуборочная доработка зерна // В кн. Рекомендации по системе ведения отраслей Агропромышленного комплекса Кызылординская область. Алматы, "Қайнар", 1991, с. 138-145

2. Тәжібаев Ә. Тұқымдық күрішті сұйық ертіндіде тазарту // Күріш өсірушілердің анықтамалығы, Алматы, "Қайнар". 1985, 103-105 б.

3. Алшынбаев М.Р., Тажибаев А. Послеуборочная обработка семян риса на основе перспективных технических средств // Тезис докладов, Каз СХИ, Алматы, 1990

ӘОЖ 631.53.03; 631.53.04

**Күріш дақылын комбайнмен тікелей
бастыру технологиясы**

Тәжібайұлы Әнуар, т.ғ.к., доцент,
Қодар Ерден, т.ғ.к., доцент,
Қызылорда «Болашақ» университеті
(Қызылорда қаласы)

Резюме

В статье рассматривается технология обмолота урожая риса непосредственно с комбайном.

Abstract

The article discusses the technology of threshing the rice harvest directly with a combine harvester.

Ауыл шаруашылығында техникалық прогресті үнемі дамыту, шаруашылықтарда егіншілікті комплексті механикаландыру үшін техникамен жабдықталуын жетілдіру және осының негізінде жұмыс уақытын елеулі дәрежеде қысқарту, күріш дақылының егіс көлемін ұлғайту, еңбек өнімділігін онан әрі арттыру және өнімнің өзіндік құнын кеміту, нарықтық жүйенің алға қойылып отырған негізгі мақсаттарының бір бағыты болып саналады.

Ауыл шаруашылығын техникамен жабдықталуда энергетикалық күш қуаты жоғары техникалармен қамтамасыз етілудің артуы күріш өсіру мен оны жинау жөніндегі қол жұмыстарын шұғыл қысқартуға жеткізеді. Бұған күріш өсірудің қиын жұмыстарын механикаландыру дәрежесінің жылма-жыл артып отырғандығы толық дәлел бола алады. Күріш жинайтын техникалардың сапасы мен санының өсуімен бірге оның күштік құрамы басқару жүйесі де, заман талабына сай арта түсуде [1].

Күріш өнімін өндірудегі технологиялық процестердің ең шешуші де, негізгі кезеңі оларды ысырапсыз, техникамен жинап алу жұмыстары болып табылады. Күріш егісін ору алдында атыздардың толық құрғатылуы тиіс. Бұл үшін дәннің сүттену фазасынан бастап күніне суды 1—2 см-ден азайта отырып, әбден су сарқылған соң, 12...15 күн құрғақ ұстайды, содан соң орақты бастайды.

Бұл процесс кезінде суды асығыс тарттыруға немесе кешіктіруге болмайды. Өйткені, суды ерте тарттыру дәннің бос, ұшық болып қалуына душар етеді, ал кешіктіру - техниканың өнімділігін азайтады, дәннің сапасын төмендетеді, қосымша қол күшін қажет еттіреді. Күріш оруды бастарда дәннің толық піскені 85 процент, ал тұқымдық күріште 90-95 процент болуы тиіс. Орақ түсер алдында әр

учаскеден, қанша пайызы піскенін анықтауға масағын алып, тексертіп піскен учаскеден бастау керек.

Тауарлық астықтың дәндері (масағында) кемінде 85%, ал тұқымдық астықта – 90-95% піскен дәндер болған кезде жинауды бастау керек. Әрбір жеке егістікті жинаудың басталу мерзімін сынамалы бауларды талдау нәтижелері бойынша дәндердің пісуіне байланысты белгілеу қажет, күріштің дәні бастыру кезінде жиі ұсақталады және құлайды, ал дұрыс кептірмеген жағдайда жарылады. Күріш сортына қарай, пісетін кезеңде басын көтере алмай жатып қалуға бейім болады. Күріштің таңғажайып ерекшеліктері егін жинау техникасын қолдануға, оны тиімді пайдалануға және қысқа мерзімде егін жинауға дұрыс көзқарасты талап етеді.

Комбайндар ауыл шаруашылық машиналары ішіндегі ең күрделі машина болып саналады. Жұмысшы мүшелер мен қосымша бөліктердің орналасуына қарай комбайнды бірнеше ірі-ірі бөліктерге бөледі. Олар: жатка, молотилка, шөмелегіш, жүріс бөлігі, двигатель, беріліс механизмдері және басқару жүйелері. Жатка көлбеу камерасы арқылы молотилкаға аспалы түрде тіркеледі. Ол бір кезенді әдіспен астық жинау кезінде өсімдік сабақтарын кеседі де оларды молотилкаға жеткізеді. Ал екі кезенді әдіс кезінде оратын агрегат дестелі жатка болады. Ол орылған астықты дестелеп жинап отырады. Бастыру кезінде комбайн жаткасы алдына подборщик бекітіледі. Ол саусақтарымен дестені көтеріп жаткаға жеткізеді. Жаткамен орылған астықты молотилка бастырады, сабан мен топаннан ажыратады, дәнді шанаққа, сабан мен топанды шөмелелегішке жеткізеді. Молотилка комбайнның негізгі бөлігі және өзі жүріс бөлігінің үстіне орналасады. Комбайнның басқа бөліктері осы молотилкаға бекітіледі. Молотилканың негізгі бөліктері: бастырғыш аппарат, сабан сіліккіш, тазартқыш, элеватор, шнектер, шанақ, сабан мен топан тығыздағыштар. Шөмелелегіш молотилкадан берілген сабан мен топанды жинап, белгілі бір көлемге жеткенде жер бетіне шөмеле етіп тастап кетіп отырады. Ол молотилканың артқы жағына бекітіледі. Егер сабан мен топан мал азығы үшін пайдаланылатын болса, онда шөмелелегіштің орнына сабан турағыш қондырғы бекітіледі. Ол туралған сабанды трактор тіркемесіне аударып салады. Жүріс бөлігі комбайн жұмыс істегенде және жол жүрген кезде оның жылжып қозғалуын қамтамасыз етеді. Комбайнның қандай жұмысқа арналғандығына қарай, жүріс бөлігі дөңгелекті, жартылай шынжыр табанды және толық шынжыр табанды болады. Двигатель комбайнның барлық қозғалатын бөліктеріне қуат береді. Комбайндардың түрлеріне қарай двигательдердің де бірнеше түрі пайдаланылады. Беріліс механизмдері двигатель қуатын комбайнның, жұмысшы мүшелеріне және жүріс бөлігіне жеткізу қызметін атқарады. Беріліс механизмдері комбайнның екі жағында орналасқан.

Ондай механизмдердің ішінде шестернялі, белдікті және шынжырлы берілістер болады. Басқару жүйесі комбайнның барлық жұмысын бақылап, реттеп басқарып отыру қызметін атқарады. Мұнда механикалық, гидравликалық және электрлік жүйелер бар. Осы жүйелер арқылы комбайнның жұмысын комбайнер бір орында отырып басқара алады.

Астық жинау жұмыстарын іске асыру тәсілдеріне қарай жинау технологиясы да әртүрлі болады. Жоғары аталған жұмыстардың барлығын агрегат бір жүріс кезінде-ақ немесе бөлек-бөлек атқара алады. Агрегаттың бір жүрісін бір кезең деп атасақ, астық жинауды бірнеше кезеңге бөліп жүргізуге болады. Астықты екі кезеңде жинау үшін астықты толық пісуден 7-8 күн бұрын қамырланып пісу кезінде ора бастайды. Орақты ерте бастау нәтижесінде науқан ерте аяқталады, сол сияқты астықтың шығыны да азаяды және әр центнер өнім үшін жұмсалатын қаржы кемиді. Оның себебі, астық дәндері дестеде жатып кебу кезінде сабақтарында қалған ақырғы қоректі заттарды түгел пайдаланады да жақсы толып піседі. Оған қоса астық шала піскен күйінде шабылғандықтан дәндер төгіліп шашылмайды, масақтар да сынбайды, шығын болмайды. Екі кезеңдік әдіспен астық жинау тиімді болу үшін бірнеше агротехникалық шарттарды орындау керек. Сол шарттар орындалғанда ғана бұл әдіс тиімді болады.

Ол шарттарға негізінен мыналар жатады:

1) жер бедері тегіс болу керек, яғни дестені көтеру кезінде подборщик саусақтары топырақты қоса жинамауы тиіс. Егер жер бедері тегіс болмаса, астыққа топырақ араласып, оның сапасын нашарлатады;

2) өсімдік сабақтарының қалыңдығы белгілі мөлшерден төмен болмауы керек, яғни жиналған десте кесілген сабақ қалдықтарының арасына құлап, жерге түспеуі, кесілген сабақтардың үстінде жатуы тиіс. Егер өсімдік сабақтары сирек болса, десте жерге түседі, олардың араларына ауа кірмейді, жақсы желдетілмейді. Сөйтіп дестенің кебуіне жағдай жасалмай, ол шіріп кетуі мүмкін;

3) өсімдік сабақтарының кесілген ұзындығы да белгілі мөлшерден қысқа болмауы тиіс. өсімдік сабақтары қалың болғанымен, тым қысқа орылса, сабақ құлап жерге түседі де, жоғарыдағыдай болады. Осы шарттар орындалғанда ғана астықты екі кезеңдік әдіспен жинауға болады.

Шаруашылықтардағы астық жинайтын TRION комбайындарын күріш жинауға бейімделген құрылымы өнімді жұмыс атқаруымен, үнемділігімен, күріш сабағын қажеттілік деңгейінде дәл кесуімен, жүйелік жұмыс жүргізу құрылымдық артықшылықтарымен, механизатор жұмысының қолайлы, ыңғайлы етіп жеңілдетуімен ерекшеленеді. TRION комбайынның автоматты түрде тану функциясы реттеу көлемін азайтып, жылдам оптималды жұмыс күйіне келтіруге

мүмкіндік береді. Қуатты көлбеу камерасы көлденең қималы шаңды сору жүйесі тазалау тиімділігін жоғарылатады, желдеткіш көлбеу камера тозаңды болдырмайды, Комбайынның APS HYBRID бастыру жүйесінің барабан диаметрі 450 мм үдемелі қозғалыс процесінің күріш масасының жылжу жылдамдығы 5 тен 20 м/с-ке дейін келтіре отырып, оның қозғалу жылдамдығын 33 пайызға дейін келтіріп, ағынды қозғалысын біркелкі ұстауға болады. Бастыру барабанының айналу жиілігін 400-ден 1 050 айн/мин диапазонындағы бірқалыптылығы реттеледі. Яғни, қазіргі қолданыстағы астықты жинау комбайындары өнімділігі жоғары, әмбебап стандартты, жетілдірілген бастыру құрылымдары бар қуаттылығымен сипатталады [2]. Бұл, қолданыстағы күріш жинайтын комбайындардың кез келген жинау технологиясының әдісін қолданып жұмыс атқару мүмкіншілігі мол екендігін көрсетеді.

Біздерге белгілі, өндірісте қолданылып жүрген күрішті механизммен жинаудың екі түрлі технологиясы бар. Бірінші түрі, күрішті бөлектеп жинау екі сатыдан тұрады: жаткамен орып күрішті дестеге салып, содан соң оларды комбайн подборщигімен бастыру технологиясы. Қызылорда облысының күріш шаруашылығында күрішті жинаудың осы түрі - негізінен дестеге салып, содан соң бастыру әдісімен жинау кең қолданылады. Өйткені, күріштің дәндері піскен кезде өсімдіктің сабағы өте ылғал болғандықтан күріш масағының ылғалдығына байланысты әуелі оны орып, дестелеп 2-3 күн кептіріп, содан соң бастыру арқылы бөлектеп жинайтындығы белгілі[3].

Екінші түрі, бірден тікелей жинау, комбайынмен бір жүргенде күрішті орып және бастырып алу жұмыстары. Қазіргі кезде, жинаудың бұл әдісі карталар мен атыздар жиегін тазарту үшін, бұрылыс жолақтарын дайындауға, яғни жиектерін орып, орғыштың айналып түсуіне жол ашуға ғана пайдаланбаса, негізінен қолданылмайды. Ал, соңғы кезде шығарылып жатқан жаңа сипаттағы, өнімділігі мен қуаты жоғары шет елдік комбайындармен күрішті тікелей орып-бастыру әдісімен жинауға болады. Бұған күрішті жинау кезіндегі суды тарттыру кезеңдері, жердің кебу құрылымы және күріш сортының түріне қарай сабағының, дәнінің кебуі, осыған байланысты комбайын барабандарына күріш сабағының оралып, қақалып, түйіліп қалмай жұмыс істеуін зерттеу керек.

Бұл жағдайды шешу үшін күрішті жинар кезде ылғалдығы төмен, құламай тік өсетін, немесе кебу кезінде дәндері төгілмейтін, сапасы мен өнімділігі жоғары, т.с.с. комбайынмен жинауға қолайлы сортын ойластыру, немесе техниканың бірден бастырғанда қақалмай жұмыс істей алатын, барабандарының құрылымы жетілдірілген, бұрынғыдай сабақтары ылғал болса оралып, түйіліп қала бермейтін

құрылымдық жүйесін жетілдіру. Біздің ойымызша, қазіргі жағдайларға байланыстыра осы екі бағытта да терең ізденуді, зерттеуді қажет етеді.

Ы.Жақаев атындағы күріш ғылыми зерттеу институтының Қарауылтөбе тәжірибе шаруашылығында біздің күріш дестелеріне жүргізген зерттеулердің нәтижесі қолданылатын жатқалар күріштің дәнді басын (масағын) дестенің үстіне орта есеппен 70 пайыздай деңгейінде түсіретіндігін, ал ылғал сабақтарды дестенің астыңғы қабатында арасында жатып кепкенше 3-4 күн өтетіндігін, үстіндегі масақтағы дәндер күндіз кеуіп, түнде қайтадан ылғалданып жарықшақтанатындығын ізденіс жұмыстары көрсеткен [1.2]. Тікелей орғанда десте арасында көп жатқан, толық кеппеген сабақтарды жинап бастырғанда комбайн бункеріне түскен дәндердің көпшілігі ақтағанда 5% дан артық жарықшақтанатындығы, сонымен қатар комбайнның жұмыстық өнімділігі де 44% ға дейін азайатындығы анықталды.

Жүргізілген зерттеулер дестеге түскен масақтарының (мәдденің) бір күннен кейін бет жағындағы дәндердің ылғалдылығы 20%, дестенің астындағы сабақтар ылғалдығы 52% болатындығы, ал дестеде 3 күн жатқаннан кейін ондағы дәндердің ылғалдылығы 16%, сабақтарыныкі 15...29 % ға төмендегендігі, комбайнның шанағынан алынған дәннің (масағының) ішінде орта есеппен 92% бүтін дәндер болатындығын көрсетті.

Облысымыздың күріш өндірумен айналысатын шаруашылықтарында қолданылатын жатқалармен күрішті орғанда дестеленген күріштің масағы (метелкасын) дестенің үстіне түсіретіндігі зерттеулер арқылы анықталған. Ал, десте үстіндегі масақ дәндері күндіз күннің тіке сәулесімен тез кеуіп, ал түнде қайтадан шықтың әсерінен ылғалданып дәннің жарылып, жарықшақтануына, сапасының төмендеуіне әсерін тигізеді [4]. Дәннің жарылып, сапасының төмендеу себептерін зерттеуде және олардың дәндерге таралуын сипаттауда негізінен күннің радиациясы дән массаларына тікелей әсер ететіндігін, яғни күріштің десте үстінде жатқан масақтарының түйінінің (ядросының) тез кебуінен сынып бөлінуі күн сәулелерінің әсерінен болады. Бұндай жағдайда дәннің жарылуы 1,4 есе өсетіндігі, ал оны бастырып, содан кейінгі технологиялық ақтау, өңдеу кезінде ол 2,5 есеге дейін жоғарылайтындығы анықталған [3]. Дестенің арасындағы немесе астындағы күріш масағындағы дәндер кебемін дегенше, 3-4 тәулік өтеді. Оның үстіне күріш жинау маусымының 25-38 күнге созылуы олардың төгіліп қалу шығынын ұлғайтады.

Осы кемшіліктерді болдырмау үшін күрішті тікелей бірден жинау, энергетикалық, жанар-жағар май және еңбек шығындарын барынша азайтып қана қоймай, өнім сапасының және өнімділіктің

жоғарылауына да әсерін тигізеді. Сонымен қатар, атқарылатын жұмыстың көлемін екі есе азайтып, экономикалық жоғары тиімділікті береді. Қайта-қайта жүру арқылы 10-15 тонна салмағы бар комбайндар күріш алқабының топырағын үстемелеп тығыздайды. Күріш жинау мерзімі қысқарып, алқаптардағы топырақ тапталмауына да оң әсерін тигізеді [7]. Сондықтан, Қызылорда облысы күріш өндіру шаруашылықтарында күрішті тікелей бірден бастыру технологиясын өндіріске ендіру қажеттілігі қазіргі заман талабы болып табылады.

Қызылорда облысы жағдайында күріш ауыспалы егістігінің тиімділігін арттыру мақсатында күрішті тікелей жинау үшін ауыл шаруашылығы күріш жинау комбайндарының өндірістік және техникалық пайдалану көрсеткіштерін, жұмыс режимдерін және қажетті құрылымдарын зерттеуді және тікелей жинау әдістерін өндіріске енгізуді қажет етеді.

АҚШ, Италия және т.б. дамыған елдерде тікелей бастыру технологиясын қолданады және бұл әдіс энергетикалық, жанар-жағар май пайдалану шығындарын барынша төмендетеді [6].

Осындай, күріш өсіріп өндіруде ресурстарды үнемдеуде, инновациялық технологияларды өндіріске ендіруде, күріш ауыспалы егістігін әртараптандыруды әзірлеу бағытында комбайнмен тікелей бастыру әдістерін зерттеу және күрішті комбайнмен тікелей бастыру және дестеге салып жинау тәсілдерінің технологиясы мен техникалық-экономикалық көрсеткіштерін анықтау бағытында ізденіс жұмыстары жүргізілуі тиіс.

Сонымен қатар, Қызылорда облысы күріш өндіру шаруашылықтарында, осы мақсатты жүзеге асыру үшін келесі міндеттерді шешуіміз керек:

- күрішті тікелей және дестеге салып жинаудың әдістерін негіздеп, салыстырмалы зерттеулер жүргізу. Әр түрлі технологиялардың экономикалық тиімділігін анықтау, талдау және салыстыру;

- Қызылорда облысының күріш шаруашылығы жағдайында комбайнмен тікелей жинау технологиясы жолдарын зерттеп, оның қазіргі жағдайдағы техникалық құрылымын, қажетті параметрлері мен жұмыс режимдерін анықтау.

Күрішті тікелей жинау құрылымдық құбылыстарын, технологиялық процестердің орындалуын және т. б. математикалық бағдарлама модельдерін экономикалық критерийлер негізінде тұрғызу және ұтымды шешімдерін есептеу. Зерттеу объектілеріне байланысты жаңадан құрылатын нормативтік, техникалық, әдістемелік құжаттамалар дайындау. Экономиканың нақты секторларында ҒЗЖ нәтижелерін іске асыру үшін техникалық және технологиялық шешімдерді іске асыру бойынша зерттелген ұсыныстарды, жаңа құрылымдық әдістерді техникалық талаптарды ұсыну. Нормативтік,

техникалық, әдістемелік құжаттамалар мен технологиялық ұсыныстар дайындау.

Осы бағыттағы, стратегиялық және бағдарламалық құжаттардың қандай тармақтарын шешу жолдарын анықтап, осы комбайнмен күрішті тікелей бастыру жолдарын зерттеу арқылы күріш жинау мерзімдерін қысқартуды қамтамасыз ету.

Ғылыми-зерттеу жұмыстарының нәтижелері бойынша 25-30 % экономикалық тиімділік алынатын болады. Бұл ретте экономикалық тиімділік өндіріс пен пайдаланудың қарқындылығы, сондай-ақ, күріш шаруашылығы жағдайында тікелей жинау үшін жинау техникасының сенімділігін қамтамасыз ету есебінен жүзеге асырылады. Бұл осы салада зерттеуді қажет ететін TRION комбайнның экономикалық пайдаланудағы ресурстарын анықтап, жергілікті жағдайда ізденістер жүргізу керек.

Қорытынды

Келтірілген деректерге сүйене отырып, төмендегідей түйінді ойсаралық ұсыныстарды алға қоямыз.

1. Қызылорда облысының табиғи-өндірістік жағдайларына бейімділіген өскелең заман талабына сай комбайндармен күрішті тікелей жинау технологиясын өндіріске еңгізіп, техникалық пайдалану тиімділігін негіздеу.

2. Күріш өнімін техникамен күрішті тікелей бастыру жолдарын зерттеп, өндіріске енгізу арқылы күріш жинау мерзімдерін қысқартуды қамтамасыз ету, агрегаттардың өнімділігін 15-20 %-ға арттыру, өнім шығынын 15 %-ға және экономикалық шығындарды 20-25 % - ға азайту жолдарын қарастырып, ізденістер жүргізу.

3. Күріш дақылкомбайнмен тікелей бастыру технологиясын өндірісте қолдану 25-30 % экономикалық тиімділік беретін және жылдық үнемделу 120-150 млн.тг болатын тікелей бастырып жинау бағытында TRION комбайнның негізінде зерттеу жұмыстарын бастау керек.

Әдебиет

1. Ольховый В.А. Реферат на тему «Совершенствование технологии уборки зерновых культур». Образовательная публичная библиотека. 9.03.2018.

2. Тәжібайұлы Ә., Досжанов М.Ж., Тасбергенова Г.Ж. Күрішті жинауда жатқаға орнатылатын дестеаударғыш құрылғы. Ғылыми журнал DULATY UNIVERSITY хабаршысы. М.Х. Дулати атындағы Тараз өңірлік университеті, 2021 ж., № 4

3. Джамбуршин А.Ш. Перспективные технологии уборки зерновых культур. Научно – технический журнал Международная агроинженерия. Алматы, 2015, №13.

4. Алшынбай М.Р. Сборник статей по механизации сельского хозяйства // Каз НИИМЭСХ, Алматы, 1999. С.345.

5. Тәжібайұлы Ә. Күріш егінін жинаудың әдістері. Күріш өсірушінің анықтамасы // Алма-Ата. «Қайнар», 1985, 93-97 б.

6. S.Sokhansanj et al, Analysis of five simulated straw harvest scenarios, Canadian Biosystems Engineering, volume 50, 2008.

7. Жалнин Э.В. Сравнительная оценка очесывающих адаптеров различных конструкций. – Москва, 1992.

8. Қазақстан күріші. // Алматы, «Қайнар» 1969.

9. Тажибаев А., Ундербаев Ж., Бекенов М. Уборка риса и послеуборочная доработка зерна // В кн. Рекомендации по системе ведения отраслей Агропромышленного комплекса Кызылординская область. Алматы, “Қайнар”, 1991, с. 138-145

УДК 666.97.03

Темірбетон бұйымдарын қалыпсыз қалыптау технологиялары

Байтасов К., т.ғ.к., доцент,
Қызылорда «Болашақ» университеті
(Қызылорда қаласы)

Резюме

В статье рассмотрены виды и особенности методов безопалубочного производства бетонных и железобетонных изделий. Даны характеристики различных технологии производства и направления их использования.

Abstract

The article discusses the types and features of methods of non-formwork production of concrete and reinforced concrete products. The characteristics of various production technologies and directions of their use are given

Қазіргі заманғы тұрғын үй құрылысында қолданылатын темірбетон бұйымдарының ішінде көп қуысты жабын тақталары, арқалықтар, қадалар және ригельдер сияқты бұйымдарға сұраныс жоғары. Мұндай бұйымдарды Қазақстанда және ТМД-ның басқа елдерінде өндіру үшін, әдетте, агрегатты ағынды немесе конвейерлі технологиялар қолданылады. Индустриалды дамыған елдердің көпшілігінде жоғарыда аталған бұйымдарды өндіру үшін үздіксіз қалыпсыз қалыптау технологиялары қолданылады.

Алайда, Қазақстан Республикасында бұл әлемдік тәжірибе әлі күнге дейін тиісті түсінік пен дамуға ие болған жоқ. Себептердің бірі- құрылыс кешені кәсіпорындарының технологиялық артта қалуы.

Соңғы жылдары климаттық жағдайлары қатаң біздің елде көп қабатты монолитті ғимараттардың құрылысы басымдыққа ие болды, бұл бетон мен металл шығынын айтарлықтай төмендетуге, құрылыс мерзімдерін азайтуға және оны мұқтаж азаматтар үшін қол жетімді етуге айтарлықтай мүмкіндік бермеді.

Бүгінгі таңда үздіксіз қалыпсыз қалыптау технологиялары мүлдем басқа, технологиялығы жоғары және бәсекеге қабілетті түрге ие болды. Енді бетон және темірбетон бұйымдарын қалыпсыз әдіспен өндіру тек зауыт жағдайында ғана емес, сонымен қатар құрылыс алаңында да мүмкін болды. Бүгінгі күні үздіксіз қалыпсыз қалыптау технологиясы бойынша шығарылатын бұйымдардың номенклатурасы іс жүзінде шексіз [1]. Зауыт жағдайында көп қуысты жабын тақталары, қадалар, арқалықтар, жол тақталары, конструкциялардың күштік тірек элементтері және басқалары сияқты бұйымдар шығарылады. Құрылыс алаңы жағдайында әртүрлі науалар, жол төсемдері, каналдар, бордюрлер және т. б. дайындалады.



1-сурет. Бұйымдар номенклатурасы

Ұзын стендтерде темірбетон бұйымдарын үздіксіз қалыптаудың заманауи технологиялары қалыптау әдістерімен ерекшеленеді. Қазіргі уақытта келесі әдістер кеңінен қолданылды:

1. Экструзия (Финляндия, Италия, Ұлыбритания, Канада, ҚХР);
вибрациямен біріктірілген экструзия (Германия).

2. Сплит қалыптау (көп қабатты қалыптау):

а) нығыздаумен біріктірілген вибрациялы қалыптау (Германия, Италия);

б) қуыс түзгіштер мен бүйірлік қалыптардың (Бельгия) бір мезгілде горизонтальқайтымды-ілгерілемелі қозғалыстармен біріктірілген вибрациялы қалыптау.

3. Нығыздау әдісі

4. «Бір амалмен»вибрациялы қалыптау (Испания, Ресей, ҚХР).

Экструзия және вибрациямен біріктірілген экструзия

Экструзия әдісі бетон қоспасының қалыптау тесігі арқылы шнекті біліктермен тығыздауға және итеруге негізделген. Бұл жағдайда бұйым емес, қалыптау машинасы орын ауыстырады. Қалыптау машинасының орын ауыстыруы шнектердің есебінен де жүреді, өйткені машиналар жетек механизмдерімен жабдықталмайды, бұл жағдайда қалыптау машинасы жаңа қалыпталған бұйымнан кері итеріледі.

Экструдер – бұл бірнеше шнектермен сығылып шығатын бетон қоспасы бір мезгілде өнімді қалыптайтын және дайын бетон тақтасынан итерілетін бұйым қалыптау машинасы. Бұйымдарды арматуралау тек болат арқандармен орындалады.

Бұл қалыптау технологиясы бетон қоспасын тығыздаудың жоғары деңгейімен сипатталады, ол цемент шығынын едәуір азайтуға мүмкіндік береді. Сонымен қатар, жоғары тығыздау және цемент қамырының минималды мөлшері құм мен қиыршық тастың фракциялық құрамын мұқият таңдауды, сондай-ақ кем дегенде 42,5 (M500) класты жоғары сапалы цементті қолдануды қажет етеді.

Экструзия технологиясы тек ауыр бетондарды пайдаланады, ал вибрациямен біріктірілген экструзия жеңіл бетондардың кең ауқымын қолдана отырып тақталар жасауға мүмкіндік береді.



2-сурет. Қуысты тақталарға арналған экструдер

Бірақ экструзияны қолдана отырып, қалыптау жолының бүкіл енін алатын бұйымдарды ғана (мысалы, жабын тақталары) қалыптауға болады. Бұл технология бір қалыптау жолында бірнеше темірбетон бұйымдарын (арқалықтар, ригельдер, қадалар, тіректер және т.б.) қалыптауға арналмаған. Бірнеше темірбетон бұйымдарын қалыптау үшін сплит қалыптаушылар қолданылады.

Сплит қалыптау.

Нығыздаумен біріктірілген вибрациялы қалыптау

Бір қалыптау жолында бірнеше темірбетон бұйымдарын жасау үшін сплитформер қолданылады. Онда вибрациялы қалыптау мен нығыздау процесі біріктірілген.



Бір амалмен Вибрациялы қалыптау әдісімен қадалар әзірлеу

Вибрациялы қалыптау әдісі бетон қоспасын вибрация әсерімен тығыздау және оны қалыптау элементі арқылы сығып шығару. Бұл жағдайда қалыптау машинасы жаңа қалыпталған бұйымға қосымша механикалық әсер етпестен машинаның қозғалуына мүмкіндік беретін жетек механизмдерімен жабдықталған.

Бұл әдіс зауыт жағдайында да, құрылыс алаңы жағдайында да мейлінше ыңғайлы. Қалыптау машиналары шикізат сапасынан тәуелсіз, сенімді және берік [3]. Бұйым номенклатурасы іс жүзінде шектелмейді. Вибрациялы қалыптау тізбектерінде қуысты жабын тақталарын, жол тақталарын, ригельдерді, колонналарды, қадаларды шығаруға болады. Құрылыс алаңының жағдайында науалар, бордюрлер, жол төсемдері және қимасы тұрақты бетон мен темірбетоннан жасалған басқа да бұйымдар мен құрылымдар өндірілуі мүмкін.

Вибрациялы қалыптау тізбегін басқа бұйымдар шығаруға өзгерту басқа әдістермен салыстырғанда әлдеқайда қарапайым екенін айту керек. Бұл әсіресе құрылыс конструкцияларының әртүрлілігі мен даралығымен, сондай-ақ нарықтың өзгермелі жағдайларымен сипатталатын заманауи сәулет тенденциялары жағдайында өте маңызды. [3].

Алайда, бұл технологияның айтарлықтай кемшіліктері бар. Біріншіден, жабдықтың конструкциясы өте күрделі. Көптеген қозғалтқыштар мен үйкеліс тұтқалары қалыптау машинасына техникалық қызмет көрсету процесін қиындатады және оның уақытын арттырады, бұл қосымша экономикалық шығындарды тудырады. Екіншіден, технологиялық тізбекті басқа бұйымдар шығаруға ауыстыру үшін пішін түзуші модулін ауыстыру қажет, оның құны, әдетте, бүкіл қалыптау машинасының құнының шамамен 70% құрайды [22].

Қуыс түзгіштер мен бүйірлік қалыптардың бір мезгілде горизонталь қайтымды-ілгерілемелі қозғалыстармен біріктірілген вибрациялы қалыптау.

Мұндай сплитформер тақтаның төменгі бөлігінде (бірінші қабат), содан кейін екінші бөлігінде (немесе тақтаның жоғарғы қабаты) бетон қоспасын вибрациямен екі рет нығыздау арқылы қалыптап, тығыздайды. Вибрациямен бір мезгілде тақтаның қуыс түзгіштері сплитформердің бүйірлік қалыптары сияқты горизонталь қайтымды-ілгерілемелі қозғалыстар жасайды.

Барлық екі қабатты қалыптау әдістерінің артықшылығы - тығыздау сапасының жақсылығы. Бетон қоспасындағы цемент мөлшері 380...400 кг/м³ құрайды.

Кез-келген сплитқалыптау технологиясына бұйымның бір түрін дайындаудан екінші түріне ауысу (мысалы, тақталардан қадаларға, арқалықтарға, ригельдерге және т.б.) машинаның қалыптау модулін ауыстыруды қажет етеді (оның құны бүкіл сплит-форма құнының шамамен 70% құрайды). Көптеген қозғалтқыштарды, әртүрлі ысқылайтын тұтқалар мен механизмдерді қолданатын қалыптау машинасының күрделі конструкциясы әрбір қалыптау аяқталғаннан кейін машинаға қызмет жасау мерзімін ұзартады.

Нығыздау әдісі - бетон қоспасын арнайы балғалармен нығыздауға негізделген. Бұл әдіс, әдетте, АҚШ-та қолданылады, мысалы, «Spancrete Machinery Corporation» компаниясында. Көптеген елдердің мамандарының пікірінше бұл әдіс өзекті және перспективалы болып саналмайтынын айта кету керек. Оны аталған компанияның соңғы жылдары өндірісті вибрациялы қалыптау әдсіне көшіруге тырысқанынан көруге болады. Осыған байланысты

американдық жабдықтарды Шығыс Еуропа елдеріне және Ресейге сатуға әрекет жасалуда. Алайда, Ресей мен Еуропада бұл әдіс сұранысқа ие емес, сәйкесінше қажетті тәжірибе мен жабдық жоқ. Сонымен қатар, американдық жабдықты сатып алу және енгізу орынды емес, өйткені америка континентінде метрикалық емес, дюймдік нормальер қабылданған [3].



3-сурет.
Бір амалмен
вибрациялы
қалыптау
әдісімен
кадалар әзірлеу

«Бір амалмен» вибрациялы қалыптау

Үздіксіз вибрациялы престоу әдісі қатаң бетон қоспаларын пайдалануға арналған вибрациялы қалыптау әдісінің өзгерген түрі болып табылады. Қатаң қоспаларды қолдану мүмкіндігіне тығыздау процесінде қоспаны престоу арқылы қол жеткізіледі. Бұл әдіс бұйымның бастапқы беріктігі есебінен вибрациялы қалыптаумен салыстырғанда үлкен өнімділікпен сипатталады. Сондай-ақ, қолданылатын бетон қоспаларына қойылатын талаптар онша қатаң еместігі маңызды. Алайда, осы технология бойынша өндіріс жүргізу үшін қатаң бетон қоспаларының жоғары абразивтілігіне байланысты тез тозатын күрделі және қымбат жабдық қажет. Сонымен қатар, бұл әдіс номенклатураны өзгерту және қима пішіні басқа бұйымдарды өндіруге көшу кезінде жоғары шығындармен сипатталады.

Қазақстанда қалыпсыз қалыптау технологиясын игеру салыстырмалы түрде жақында басталды. Қазіргі уақытта қазақстандық нарықта бұйымдарды қалыпсыз қалыптау жабдықтарын отандық, шетелдік өндірушілердің ұсыныстары, сондай-ақ агрегаттар шетелде жасалатын, ғылыми сиймдылығы жоғары жабдықтардың біріктірілген нұсқалары бар.

Жоғарыда айтылғандарды қорытындылай келе, бүгінгі күні қалыпсыз қалыптау технологиялары әртүрлі және көп салалы болуымен ерекшеленеді деп айтуға болады. Бұл бағыт өте өзекті және перспективалы. Қарастырылған қалыптау әдістерінің барлығы бетон бұйымдарын әзірлеудің кең таралған балама технологияларымен салыстырғанда техника-экономикалық тұрғыдан тиімді және айтарлықтай ғылыми және практикалық қызығушылық тудырып отыр. Осы саладағы кез-келген әзірлемелер мен зерттеулер сұранысқа ие және өзекті болып табылады.

Әдебиет

1. Вагнер Е.С. Безопалубочное формирование как перспективная технология производства ЖБИ / Е.С.Вагнер, Е.Ю.Супруненко // Достижения ВУЗовской науки – 2014. – № 9. – С. 108 – 113.

2.Копша С.П. Технология безопалубочного формирования – ключ к модернизации промышленности и снижению себестоимости жилья / С.П. Копшао, В.А.Заикин // Технологии бетонов – 2013. – № 11. – С. 29 – 33.

3. Уткин В.В. Современная технология строительной индустрии [Текст] / В.В.Уткин, Ю.Н.Чумерин – Москва: Русский издательский дом, 2008. – 100 с.

УДК 371.68

Использование цифровых технологий государственными служащими в Республике Казахстан

Алимканова А.А., магистрант,
Абыкенова Д.Б., доктор PhD,
ассоциированный профессор,
НАО Павлодарский педагогический
университет им. Әлкей Марғұлан

Резюме

Статья посвящена исследованию особенностей использования цифровых технологий государственными служащими Республики Казахстан. Авторами представлены результаты проведенного исследования, в котором представлены статистические показатели об

использовании цифровых технологий в работе государственных служащих.

Abstract

The article is devoted to the study of the peculiarities of the use of digital technologies by civil servants of the Republic of Kazakhstan. The authors present the results of the conducted research, which presents statistical indicators on the use of digital technologies in the work of civil servants.

В настоящее время Казахстан активно перешел к цифровизации и вхождению в глобальное информационное пространство. В нашей стране приняты «Закон о цифровых технологиях» [1], Государственная программа "Цифровой Казахстан" [2], «национального проекта «Технологический рывок за счет цифровизации, науки и инноваций» [3]. В Послании Президента К. Токаева к народу Казахстана от 1 сентября 2022 года говорится о внедрении во все сферы передовых технологических решений.

В современном информационном обществе использование цифровых технологий становится ключевым элементом эффективного функционирования государственных структур. С ускоренным развитием технологий и внедрением цифровых инноваций, государственные служащие сталкиваются с необходимостью адаптации к новым рабочим методам, которые в значительной мере определяют эффективность и результативность их профессиональной деятельности. Тема использования цифровых технологий в работе государственного служащего является актуальной и стратегически важной, поскольку эти технологии могут значительно повысить оперативность, прозрачность и качество предоставляемых государственными службами услуг.

Данная статья посвящена изучению вопросов внедрения и использования цифровых технологий в повседневной практике государственных служащих. Анализ этой темы предполагает рассмотрение влияния цифровых инноваций на эффективность государственного управления, а также исследование факторов, определяющих успешное внедрение цифровых технологий в служебные процессы. Статья направлена на выявление преимуществ и ограничений использования цифровых технологий в государственной службе, а также предложение рекомендаций по оптимальному их применению с учетом специфики государственных структур.

Исследовательский вопрос на который авторы статьи постараются ответить «Насколько активно государственные служащие используют цифровые технологии (онлайн инструменты) в своей профессиональной деятельности?» и «Каков уровень цифровой компетентности государственных служащих?»

С целью развития компетенций для повышения эффективности работы государственного служащего Академией государственного управления при Президенте Республики Казахстан проводятся курсы повышения квалификации. В каждом регионе страны имеются филиалы Академии, которые организуют курсы повышения квалификации и переподготовки государственных служащих. Программа курса включает в себя раздел цифровой компетентности государственных служащих. В процессе изучения раздела по цифровизации слушатели изучают использование цифровых технологий в профессиональной деятельности государственного служащего.

В рамках курсов повышения квалификации авторами статьи было проведено исследование в Павлодарской области г.Павлодар. В общей сложности с 2022 по 2024 годы в эксперименте участвовало 295 государственных служащих. Опрос проводился с помощью Googleформы и представлялся государственным служащим (далее слушатели) перед началом курса повышения квалификации.

Вопрос были включены вопросы, представленные в таблице 1.

	Вопрос	Варианты ответов	Ответы	
			К ол-во	Пр оцент
	Выберите, пожалуйста, Ваш населенный пункт.	Город Районный центр Село	157 96 42	53,2% 32,5% 14,2%
	Укажите, пожалуйста, ваш возраст.	20-29 лет 30-39 лет 40-49 лет 50-59 лет 60 лет и старше	92 110 37 17 0	35,8% 42,8% 14,4% 6,6% 0
	Используете ли Вы в своей работе электронную почту?	Да Нет	277 18	93,9% 6,1%
	Знаете ли Вы об облачных технологиях?	Да Нет Частично	157 43 95	53,2% 14,6% 32,2%
	Используете ли облачное хранилище данных?	Да Нет Частично	100 132 63	33,9% 44,7% 21,4%
	Создаете ли совместные облачные документы с коллегами, к примеру, документ	Да Нет Я создаю	31 243 21	10,5% 82,4% 7,1%

	написание отчета в Google Docs?	самостоятельно и работаю персонально		
	Умеете ли Вы делиться файлами с коллегами посредством облака?	Да Нет Частично	73 167 55	24,7% 56,6% 18,6%
	Укажите каким способом Вы обмениваетесь файлами/документами с коллегами?	Флэш-накопитель (USB диск) электронная почта делюсь ссылкой на файл из облака отправляю посредством мессенджера Whatsapp, Telegram или т.п.	157 254 36 188	53,2% 86,1% 12,2% 63,7%
	Используете ли Вы диаграммы для предоставления данных в презентации, либо в текстовых документах?	Да Нет Частично	104 131 60	35,3% 44,4% 20,3%
0	Используете ли онлайн-опрос среди жителей региона, либо среди коллег?	Да Нет Частично	62 197 36	21% 66,8% 12,2%
1	Соблюдаете ли меры защиты информации на рабочем компьютере?	Да Нет Частично	235 24 36	79,7% 8,1% 12,2%
2	Часто ли меняете пароль от почты?	Да Нет	73 222	24,7% 75,3%
3	Есть ли у вас авторский метод придумывания паролей?	Да Нет	79 216	26,8% 73,2%

По результатам проведенного исследования и данным, которые представлены выше в таблице, мы пришли к выводу, что большинство государственных слушателей являются активными пользователями цифровых технологий. Однако на ряду с этим мы видим, что

большинство респондентов испытывают трудности при работе с облачными технологиями, более 80% участников не умеют создавать совместные облачные документы, 56,6% респондентов не умеют делиться файлами с коллегами посредством облака, 66,8% не использует онлайн-опрос в профессиональной деятельности.

Нами были выделены основные вопросы, касающиеся работы с облачными технологиями, и, которые по результатам исследования показали наиболее негативные показатели.

Әдебиет

1. «О мерах по реализации Закона Республики Казахстан от 25 июня 2020 года «О внесении изменений и дополнений в некоторые законодательные акты Республики Казахстан по вопросам регулирования цифровых технологий», утвержденный Премьер-Министром Республики Казахстан от 14 октября 2020 года № 134-р.

2. Государственная программа "Цифровой Казахстан", утвержденная Постановлением Правительства Республики Казахстан от 12 декабря 2017 года № 827. Утратило силу постановлением Правительства Республики Казахстан от 17 мая 2022 года № 311.

3. Национальный проект "Технологический рывок за счет цифровизации, науки и инноваций", утвержденный Постановлением Правительства Республики Казахстан от 12 октября 2021 года № 727.

ӘОЖ.164.01

Көлік логистикасындағы бәсекелестік мәні

Камысбаева А.Т., магистр, аға оқытушы,
Қайратұлы Аян, 6В11301 - "Көлікті пайдалану
және жүк қозғалысы мен тасымалдауды ұйымдастыру"
білім беру бағдарламасы бойынша
ОПД-23 оқу тобының білім алушысы,
Қызылорда «Болашақ» университеті
(Қызылорда қаласы)

Резюме

Различия во взглядах экономистов на определение сущности конкуренции находят отражение в рассмотрении категории конкурентоспособности. Основными задачами исследователя, изучающего вопросы конкурентоспособности предприятия, являются определение критериев, а также поиск источников и факторов конкурентоспособности.

Abstract

Differences in the views of economists on the definition of the essence of competition are reflected in the consideration of the category of

competitiveness. The main tasks of a researcher studying the competitiveness of an enterprise are to determine criteria, as well as to search for sources and factors of competitiveness.

Кіріспе.

Дүниетанымдағы айырмашылықтар категорияны қарастыру кезінде бәсекелестіктің мәнін анықтайды. Кәсіпорындардың бәсекелестік мәселелерін зерттейтін зерттеудің негізгі міндеттері стандарттарды анықтау, сонымен қатар бәсекеге қабілеттіліктің көздерімен факторларын табу болып табылады. Бірақ мұнда көптеген шатасулар, ұғымдар мен құндылықтардың белгісіздігі болады.

Зерттеу бөлімі.

Жалпы белгісіздік түсінікті құрылғы деңгейімен анықталады. Мысалы, осы уақытқа дейін экономикалы әдебиеттерде кәсіпорынның айналасында әртүрлі бәсекелестік қызметті анықтауға болады:

- инвестициялық капиталда қарастырылған табыстылықтан кем емес табыс алу кезеңінде жабық мекеме қызметкерінің қысқа мерзімді кездесуінде кәсіпорынның қабілеті (ВангД.Ж.ж.)[1];
- тиімді өндірістік, кадрлық және қаржылық қуатпен талап етілетін кәсіпорынның өндірістік қуаты (А.Беляев)[2];
- компанияның бәсекеге қабілетті өнімдер шығару қабілеті, компанияның ішкі және сыртқы саладағы басқа компанияларға карағанда артықшылығы (Фатхутдинов Р.А.)[3];
- кәсіпорынның нақты және ықтимал мүмкіндіктері, сондай-ақ тауарларды жобалау, өндіру және сату үшін қолжетімді, тұтынушылар үшін тартымды және бәсекелестерден айырмашылығы баға жетпес (Михеев немесе Н.)[4]
- нарық қатысушылары мен нарықтық қатынастардың субъектісі ретінде, ол нарықтық қатынастардың бәсекелестерімен тең жағдайда (Мрамашова С.)[5];
- экономикалық ресурстарды тиімді пайдалануға қатысты экономикалық ресурстарды пайдалану тиімділігінің дәрежесін көрсететін кәсіпорын қызметінің ерекшеліктері бәсекелес болып табылады (Парамонов Т.Н., Қарап Н.)[6].

Осы уақытқа дейін мұндай үлкен түсініктің себептері талқыланды. Осы зерттеу үшін біз экономикалық қызметтің тиімділігіне негізделген бәсекелестіктің неғұрлым барабар анықтамасын қарастырдық. Шынындада, белгілі біріс-әрекеттегі бәсекелестік осы мақсатқа жету үшін аз ресурстарға ие бола отырып, осы мақсат қажетуге мүдделі жабдықтар арасындағы бәсекелестік ретінде анықталады.

Зерттеу көрсеткіштері.

Нарықтық экономика бұл табыс табудың, өнімді сатудың және артықшығынның негізгі әдісі. Сонымен қатар, экономикалық ресурстарды пайдалану мен шектелетін өнімді өндіру немесе сату жүзеге асырылады. Бәсекелестіктің нарықтық мәні максималды пайдалану және қолда бар ресурстарды барынша тиімді пайдалану болып табылады.

Кәсіпорын ресурстарын пайдалану тиімділігі өндірістік кооперативтер мен және бәсекелестік жағдайында ресурстарды пайдалану тиімділігімен байланысты басқа қатынастармен, әрине, өндірістік қуаттардың дамуымен анықталады. Жалпы, бұл дұрыс әдіс кәсіпорынның бәсекеге қабілеттілігін көптеген басқа факторлар анықтайтындығын көрсетеді.

Жұмыспен қамту, Үкіметтің қорғаныс саясаты, кәсіпорынды басқару тәжірибесіндегі айырмашылықтар және т.б. сияқты факторлар бар.

С.Мармашовтың бірде-біреуі бөлек қабылданбайды деген тұжырымы, бұл сізге кәсіпорынның бәсекеге қабілеттілігін анықтайтын осы сұраққа жауап беруге жеткілікті сенімділік береді [5].

Кәсіпорындардың бәсекелестік деңгейі шартты түрде екі блокқа топтастырылған көптеген факторларға байланысты: орташа бәсекелестік және перспективалар. Бәсекелестік орта факторларының әсерінің мәні мен сипаты бесбәсекелес күш моделі түрінде ұсынылуы мүмкін.

Осы фактордың әсерінен кәсіпорынның стратегиялық орналасуы, оның бәсекеге қабілеттілігі және кәсіпорынның бәсекеге қабілеттілік деңгейіне тікелей қатынасы.

Бәсекелестік орта факторларынан басқа, бәсекелестік деңгейі оның таралу факторларына байланысты. Бұл факторларды блоктың әсерін анықтайтын келесі жүйелер ретінде ұсынуға болады [7]:

- өндіріс шарттары, факторлары;
- сұрау шарттары;
- жалпы, сабақтас кәсіпорындар;
- кәсіпорынды басқару стратегиясы.

Ұсынылған детерминанттарды қарастырыңыз және . Олардың деңгейі мен өзара әрекеттесу құрамы кәсіпорынның артықшылықтары мен кемшіліктерін анықтайды. Ұсынылған кездесулердің әрқайсысы не екенін қысқаша қарастырайық.

Өндірістік факторлар, жағдайлар.

Өндіріс факторлары жағдайларының жүйесі өндірістің неғұрлым маңызды факторларын, өндіріс факторларының иерархиясын (негізгі факторлар: Геосорналасу, біліксізеңбек) қамтамасыз етуді қамтиды. Жек факторлар: деректер базасының заманауи сандық инфрақұрылымы, ғылыми-зерттеу жүйелері және

жоғары оқу орындары жәнет.б.) оның ішінде. Өндіріс факторларының кемшіліктері (инвестициялар, іргелі зерттеулер, оқыту жүйесі, аудит барысында мемлекетті корғандар мен және университеттермен ынтымақтастық және үйлестіру), сондай-ақ өндіріс факторлары (факторлардың негізгі кемшіліктері: жұмыс күшінің жетіспеушілігі, шикізат пен, инновациялық процеске кедергі келтіретін қатал климат).

Мақсаттарды қысқарту, "өндіріс факторларын жеткізу" категориясының өзі бес элементтен тұрады:

- адами ресурстар секторы (жұмыс күшінің шамасы, біліктілігі және құны);
- физикалық ресурстар (жер учаскелерінің, судың, пайдалы қазбалардың, ормандардың, отынныңсаны, сапасы және қол жетімділігі, климаттық жағдайлар және гео орналасуы);
- білім беру ресурстары (деректер банктері мен статистикалық қызметтерде жинақталған білім мен ақпарат немесе қоғамдық институттарда жинақталған ақпаратқа қол жеткізу);
- негізгі ресурстар (кәсіпорын ұсына алатын капитал мөлшері);
- инфрақұрылым (көлік жүйесі, байланыс жүйесі, тұрғын үй қоры, денсаулық сақтау және білім беру, мәдени мекемелерде).

Өндірістің негізгі факторларын қамтамасыз ету кәсіпорынның бәсекеге қабілеттілігіне үлкен әсер етеді, жағдайлар мен факторлар әрқашан кәсіпорынның бәсекеге қабілеттілігін арттыруға ықпал етпейді. Еңбек ресурстары немесе жергілікті табиғи ресурстар сияқты факторлар күрделі салаларда басым болды.

Кез-келген дамыған экономиканың негізін құрайтын күрделі салаларда білікті жұмыс күші немесе ғылыми-техникалық өндіріс сияқты мамандандырылған өндірістік факторларды ескеру қажет. Бұл факторлар мұрагерлік емес, сонымен қатар құрылады. Кем дегенде жылдамдығы бір уақытта кәсіпорында орын қадағалау құру және оның тиімділігін арттыру өте маңызды болып табылады.

Кәсіпорындарды инновациялар мен инновацияларға жетелейтін кейбір негізгі факторлар кемшіліктермен бәсекелестік артықшылықтардың қайнар көзі емес. Осы компанияның осы артықшылығымен, егер оның негізгі шарттарымен факторлары болса, оны пайдалану көбінесе тиімсіз болуы мүмкін. Компанияны өндіріс тиімділігін арттыруға ынталандыру үшін іргелі факторлардың кемшіліктері, бұл оның бәсекеге қабілеттілігін арттырады.

Сонымен қатар, кемшіліктер белгілі бір жағдайларда ғана пайда көзі бола алады. Біріншіден, бәсекелестер алдындағы кемшіліктер мен бизнес инновацияны енгізуді ынталандыратын бәсекелестік үшін тиісті "бірінші", маңызды жағдайларды қамтамасыз етуі керек. Екінші шарт өндірістің негізгі факторларының кемшіліктерін жою және

оларды бәсекелестік артықшылыққа айналдыру үшін резервтеу және ынталандыру болып табылатын бәсекеге қабілетті факторлардың басқа топтарының қолайлы параметрлері болып табылады.

Сұрау шарттары. Кәсіпорындар бәсекелестік нарықтың сол салаларында немесе секторларында пайда табады, мұнда сұраныс бәсекелестерге қарағанда тезірек және дәлірек болады және клиенттердің қажеттіліктерін байланысты. Өз кезегінде факторлар тобы келесі ішкі жүйелер түрінде ұсынылуы мүмкін:

- сұраныс құрылымы;
- сатып алушылардың талаптары;
- делдалдарды сұрау;
- сұраныс көлемі;
- тәуелсіз сатып алушылар саны;
- сұраныстың өсуі.

Егер талап клиенттерді алу туралы нақты немесе ертерек түсінік берсе, кәсіпорындар бәсекелестік артықшылыққа ие болады. Сондықтан, кәсіпкердің жаңа зауыты тезірек көтеріледі, демек олардың бәсекелестерден артық бәсекеге қабілетті айтарлықтай артықшылығы бар. Ішкі талаптардың саны оның сипатына қарағанда әлдеқайда аз.

Ішкі сұраныстың жай-күйі, егер нарықтың тиісті сегменті сыртқы нарыққа қарағанда ішкі нарықта аз, немесе аз байқалса, бәсекелестік артықшылықтарды құруға көмектеседі, бұл компанияны олар үшін тартымды етеді. Маңызды сәт, нарық сегменттері жергілікті нарықтағы сатып алушылардың тақырыбы болып табылады. Жергілікті сатып алушылар дамыған және сұранысқа ие болған кезде кәсіпорындар бәсекелестік артықшылыққа ие. Олар ең қолайлы және қолайлы жоғары стандарттарды ұстануы керек жетілдірілген сегменттер. Егер бұл талаптар "болжау индикаторлары" сыртқы нарықтағы тенденциялар болса- жергілікті сатып алушылар басқа аймақтардағы кәсіпорындарға импортталған талаптар болжанса немесе олардың қажеттіліктеріне сәйкес келсе, пайда көре алады [8].

Кәсіпорынның бәсекеге қабілеттілігін анықтайтын үшінші фактор – бұл ілеспе кәсіпорындардың болуы. Жеткізушілердің рөлі сапалы материалды ұсынуда ғана емес. Олардың тұтынушымен тығыз байланысы тез дамуға мүмкіндік береді. Оларды үйлестіру арқылы пікір алмасу (олар пайдалы және басқалар) кәсіпорындардың бәсекеге қабілеттілігін қамтамасыз ету де үлкен рөл атқарады. Біріншіден, олар факторлардың тиімді мәнін алдын-ала, тез анықтайды, кейде мүмкін етеді.

Дегенмен, жергілікті бауырластық және кәсіпорындарды болжау мен модернизациялаудағы қолдаудың басым бағыттарының бірі іскерлік қарым-қатынас келіссөздері негізінде маңызды басымдық болып табылады. Бір-біріне жақын жеткізушілермен тұтынушыларға

қарапайым байланыс, идеялардың тұрақты алмасуы, ақпараттың тез және тұрақты берілуін қамтамасыз еткен жөн. Компания жеткізушілері оны жақсарту үшін инновацияны жеделдетудің бастапқы нүктесі бола алады, сонымен қатар сіздің зерттеулеріңіз бен дамуларыңызды тексере алады.

Егер бұл байланысты болса, кәсіпорынға байланысты, олар өте бәсекеге қабілетті, кәсіпорындар ерекше артықшылықтарға ие. Зауыт үшін ең жақсы сәт "жабық" қызмет провайдерлері құру болып табылады, өнер кәсіп және сыртқы бәсекелестер тәуелді емес. Келесі салаларда тығыз бәсекелестік артықшылықты қамтамасыз етеді: ақпарат ағыны және техникалық алмасу, инновациялар мен жаңғырту қарқынын арттыру.

Факторлардың бұл тобы кәсіпорынды басқару ерекшелігін және оның бәсекелестермен бәсекелестігін көрсетеді және жүйе түрінде келесі параметрлерді ұсынуға болады:

- кәсіпорынның мақсаты;
- басқарудың жеке мақсаттары;
- әлеуметтік құндылықтар;
- тәуекелге байланысты;
- кәсіпорын беделінің әсері;
- жұмысқа деген тұрақты міндеттеме;
- персоналдың жұмысқа жеке ынтасы және кәсіби дағдыларын арттыру;

- жергілікті нарықтағы бәсекелестіктің ерекшеліктері

Жергілікті жерде жұмыс істейтін кәсіпорындар, құрылуы мүмкін және кәсіпорындар ұйымдастырылған және басқарылатын, сондай-ақ бәсекелестіктің сипатын анықтауға айтарлықтай әсер етеді. Кәсіпорынның бәсекеге қабілеттілігін басқару кәсіпорынның тәжірибесімен ұйымдастырушылық модельдерімен бәсекеге қабілетті пайда көздерінің нәтижесі болып табылады.

Артықшылықтары, сондай-ақ маңызды сапасын арттыру үшін жеке ынталандыру, және кәсіби дағдылары жұмыс істеу үшін. Жергілікті өзін-өзі басқарудың мақсаты және қоршаған ортаға байланысты жеке азаматтар мен кәсіпорындардың беделі, белгілі бір кәсіпорындардың беделіне жету үшін адами капитал мен оның ресурстарын босату, өз кезегінде, нақты кәсіпорындардың бәсекеге қабілеттілігіне тұрақты әсер етеді.

Осы көрсеткіштердің ішіндегі ең маңыздысы-кәсіпорындарға қысым жасайтын бәсекелестік, бұл оны жақсартуға және жаңа бәсекелестік шешімдерді іздеуге мәжбүр етеді. Бәсекелестер бағаны төмендетеді, сапамен қызметті жақсартады, жаңа өнімдер мен процестерді жасайды. Бәсекелестік жиі экономикалық бәсекелестік шегінен тыс болып табылады, және ол психологиялық сипаты

нәтижелері немесе басқа да үлкен маңызы бар мақтана құқығы үшін қатаң бәсекелестік айналуға тапты.

Сонымен қатар, мықты жергілікті бәсекелестердің болуы бизнесті жүргізудің белгілі бір жағдайларында қарапайым өмір сүрудің артықшылықтарын жояды факторлық шығындар, артықшылықтардың болуы немесе жергілікті нарықта немесе осы нарыққа келген шетелдік бәсекелестерде пайдалану.

Бизнестің нәтижесінде бәсекелестік артықшылықтарын жасау керек, ол тұрақты табыс. Бәсекелестік кәсіпорындарды тиімділігін арттыру және сол жергілікті жерде жетістікке жету үшін басқа нарықтарға ие болуға мәжбүр етеді.

Кәсіпорынның бәсекеге қабілеттілігінің негізгі факторлары аясында анықталған детерминанттардан басқа, кездейсоқ оқиғалар да әсер етеді, атап айтқанда: өнертабыс, соғыс ауқымындағы кенеттен болатын үлкен технологиялық өзгерістер, сонымен қатар саяси шешім.

Қорытынды. Қарастырылған бәсекеге қабілеттілік компоненттерінің әрқайсысы басқа компоненттермен тығыз байланысты, олардың барлығы динамикалық жүйеге ие, кәсіпорынның бәсекелестікке әсері оңай алға жылжудан гөрі күрделі. Нашар позициялар кәсіпорынның бәсекеге қабілеттілігін толығымен шектеуі мүмкін және керісінше, ресми жоғары қарқындылық динамикасының бірінде кәсіпорынға қызығушылық артып, оң нәтеже беруі ықтимал.

Әдебиет

[1] Дж. Дэвид Хангер, Томас Л. Уилен Основы стратегического управления. Юнити-Дана 2008. - 320с

[2] Беляева О.А. Предпринимательское право: Учебное пособие - 2009. — 352 с

[3] Фатхутдинов Р.А. "Управление конкурентоспособностью организации". Изд-во " Маркет ДС", 2008. — с. 432.

[4] Михеева Е.Н., Сероштан М.В. Управление качеством на предприятии. Дашков и К, 2012 г. — 531 с.

[5] Светлана Мармашова. "Международная конкуренция" Академия управления при Президенте Республики Беларусь, 2010 г.

[6] Парамонова Т.Н., Красюк И.Н. Конкурентоспособность предприятия: оценка, анализ, пути повышения. КноРус ,2010.

[7] Кузык Б.Н., Кушлин В.И., Яковец Ю.В. Стратегическое планирование: учебник. – 4-е изд., перераб. и доп. - Москва: Экономика, 2011

[8] Авдошин С.М., Песоцкая Е.Ю. Информатизация бизнеса. ДМК Пресс, 2011 г

[9] Волков О.И., Скляренко В.К. Экономика предприятия. Курс лекций. – М.: ИНФРА-М, 2009. – 280 с

[10] Добунов А.А. Маркетинговая концепция управления предприятием //Маркетинг в России и за рубежом. – 2010 - №2

[11] Фатхутдинов Р.А. Конкурентоспособность как национальная кадровая проблема // Высшее образование в России. – 2009. - №2

UDC 004.8:614

Using ai to create a virtual assistant for forensic medicine applications

M.Berdibek, S. Ospanov.,
Master Student, School of Information Technology
and Engineering, Kazakh-British Technical University, Almaty,
Candidate of Technical Sciences,
Associate Professor of National
Center for Space Research and Technology,
Project Manager for the Integration
of Kazkosmos with universities
(Corporate Academy), Almaty

Түйіндеме

Жасанды интеллект және машиналық оқыту сот медицинасын түбегейлі өзгертуде, дәлелдемелерді талдаудың дәлдігі мен тиімділігін арттырады. Бұл технологиялар өлім себептерін анықтауға, құрбандарды анықтауға және сот-медициналық тексерулерді жеделдетуге көмектеседі.

Резюме

Использование искусственного интеллекта (ИИ) и машинного обучения (МО) значительно трансформирует судебную медицину, улучшая точность и эффективность анализа доказательств. Эти технологии помогают в определении причин смерти, идентификации жертв и ускорении судебных экспертиз.

I.INTRODUCTION

The expanding role of AI and machine learning now includes automating forensic evidence analysis and processing large datasets efficiently. A significant application is determining the time of death in forensic medicine—a crucial task whose accuracy impacts legal proceedings and medical research. [1] Using AI and machine learning can improve the accuracy of these estimates, traditionally based on physical and chemical body changes that can be influenced by environmental

factors. This project aims to develop an AI system that uses various parameters, including ambient conditions and medical data, to estimate time of death accurately. [2] The relevance of this research is underscored by the statistics on deaths in Kazakhstan in 2022, which show a 26.9% decrease from the previous year, totaling 133.5 thousand deaths. Diseases of the circulatory system and neoplasms are leading causes. Such data highlights the need for further research into mortality causes and developing more accurate death-time determination methods.[3]

The use of AI in various fields of medicine:

In cardiology for the early detection of atrial fibrillation and assessment of cardiovascular risk. In pulmonology to interpret the results of functional lung tests. In endocrinology for glucose monitoring and prevention of hypoglycemic episodes. In nephrology, to predict a decrease in glomerular filtration rate. In gastroenterology for the diagnosis of diseases based on the analysis of images from endoscopy and ultrasound. In neurology for the detection of epileptic seizures and assessment of gait, posture and tremor. In oncology, for the diagnosis of cancer based on computer histopathology.

II. MATERIALS AND METHODS

This thesis employs modern machine learning and deep learning technologies to refine the determination of time of death, integrating diverse data such as weather conditions and medical information. Advanced algorithms enhance the accuracy and effectiveness of forensic examinations. The study contributes to forensic medicine's development, laying groundwork for new tools and techniques. To enhance weather data accuracy, it proposes using multiple weather service APIs to gather comprehensive information, including atmospheric pressure and precipitation levels, which influence body decomposition and postmortem changes.

A. Dataset Description

This dataset contains anonymized data from 10,000 forensic exams and corresponding meteorological data from the discovery sites. It includes details like the discovery area, air temperature, humidity, wind speed, the deceased's age, cause of death, time since death, gender, and injury details. All indicators have been standardized for easier analysis. The dataset is intended for developing and testing machine learning models to predict causes of death based on body discovery information and environmental conditions. It is aimed at academic use and provides a basis for researching how environmental factors influence death circumstances.

B. Data preprocessing

Imputing missing data in numerical and categorical features completes the dataset for training, reducing bias and errors from incomplete data. StandardScaler normalizes numerical data to a uniform scale, enhancing model convergence and accuracy, critical for scale-sensitive

algorithms. OneHotEncoder transforms categorical variables into a numerical binary format, improving data analysis. Segregating data into training and testing subsets validates the model on new data to ensure its robustness. Utilizing pipelines and column transformers streamlines the preprocessing, making the code cleaner and enhancing reproducibility and scalability.

C. Feature selection [4]

Machine learning includes methods that provide independent computer training and problem solving without direct intervention. It includes both supervised learning and unsupervised learning, where models are trained on data to accurately predict outcomes. In particular, the field of reinforcement learning opens up opportunities for creating agents capable of optimizing certain target functions through trial and error.

Traditional machine learning algorithms such as SVM, DT, LR, RF, KNN, and Naive Bayes, coupled with advanced feature selection methods like PCA, mRMR, and SelectKBest, significantly improve forensic data analysis and interpretation. These feature selection techniques streamline datasets by focusing on the most relevant features, enhancing model accuracy and efficiency. mRMR selects features based on relevance and minimal redundancy, PCA reduces dimensionality to speed up analysis, and SelectKBest focuses on statistically significant features. The dissertation investigates how these methods can transform AI's role in forensic medicine, improving evidence analysis, pattern recognition, and predictive modeling, thus advancing forensic investigations.

III. RESULTS

Model	Accuracy	Recall	Precision	F1-score
Logistic Regression	77.5%	75.2%	78.3%	76.7%
Decision Tree	72.3%	70.1%	74.5%	72.2%
Random Forest	80.4%	79.7%	81.9%	80.8%
Support Vector Machine	78.7%	77.9%	79.3%	78.6%
K-Nearest Neighbors	75.6%	73.4%	77.8%	75.5%
Naive Bayes	69.2%	66.5%	72.1%	69.2%

Table I: Performance Metrics of Machine Learning Models with mRMR Feature Selection

Feature	Accuracy	Recall	Precision	F1-
---------	----------	--------	-----------	-----

Method	Recall	Precision	Accuracy	F1 Score
PCA	79.0%	78.3%	79.7%	78.9%
mRMR	78.7%	77.9%	79.3%	78.6%
Select KBest	77.4%	76.0%	78.8%	77.3%

Table II: Comparison of Feature Selection Techniques in SVM Model

Outcome	Predicted Positive	Predicted Negative	Notes
Actual Positive	102	8	High true positive rate
Actual Negative	5	85	Effective in correctly identifying cases

Table III: Confusion Matrix for Random Forest Model with mRMR Feature Selection

The analysis shows that Random Forest classifiers with mRMR feature selection outperform other models in all metrics, proving highly accurate and reliable for forensic analysis. Similarly, SVM models with PCA feature selection are particularly effective in maximizing recall, crucial for reducing false negatives in forensic contexts. Feature selection significantly impacts model performance, with PCA and mRMR being the most effective techniques, improving model interpretability and efficiency by highlighting key features for forensic analysis.

[5]The prospects for using AI in forensic medicine are limitless, but they pose certain challenges, including ethical issues and the need to develop reliable algorithms. Understanding these aspects is critical to optimize the use of AI and ensure its positive impact on the future of forensic medicine.

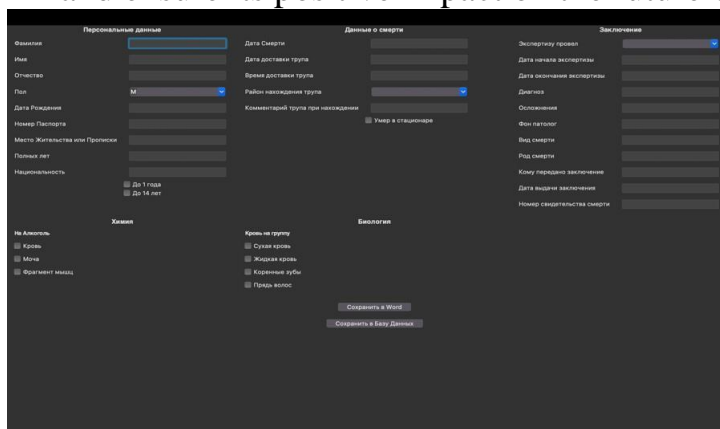

Figure 1. Forensic medicine program with database on written on Python 3

IV. Conclusion and Future works

The analysis highlights the importance of using AI in forensic medicine. Machine learning models like Random Forests and SVMs, enhanced with feature selection, significantly improve the accuracy and reliability of forensic analyses. [6] Future developments may include computer vision to automate the examination of bodies and analyze physical evidence more precisely. Additionally, AI-powered virtual assistants could manage forensic data more efficiently, learning from new cases to offer updated recommendations. [7] Integrating big data with advanced algorithms could also refine time-of-death estimations, using large datasets from various sources for more accurate predictions.

Literature

[1] Peterson, J. L., & Sommers, I. B. (2020). "The Future of Forensic DNA Analysis". Science & Justice.

[2] Olesya Bassarova, Kursiv.kz News
<https://kz.kursiv.media/2023-05-31/lsbs-smertnoststat/>

[3] Giovanni Briganti, Olivier Le Moine, Artificial Intelligence in Medicine: Today and Tomorrow 2-3 p.

[4] Sampurna Panda, Rakesh Kumar Dhaka, "Journal of the American College of Radiology", "Applications of Artificial Intelligence in Medical Imaging and Medical Informatics"

[5] E. A. Feigenbaum, E. S. Cooper. "Introduction to Artificial Intelligence in Medicine" 34-35 p.

[6] Smith, J. A., & Thomas, R. D. (2018). "Artificial Intelligence in Forensic Science: Applications and Challenges". Forensic Science International.

[7] Williams, R., & Johnson, P. (2021). "Artificial Intelligence in Forensic Science: Beyond the Crime Lab". Journal of Forensic Sciences.

ЖАРАТЫЛЫСТАНУ ҒЫЛЫМДАРЫНЫҢ ӨЗЕКТІ МӘСЕЛЕЛЕРІ ЖӘНЕ ШЕШУ ЖОЛДАРЫ СЕКЦИЯСЫ

УДК 633.16: 631.527 (574.51)

**Селекция зерновых культур в условиях рисовых систем
казахстанского приаралья и пути его ускорения**

Тохетова Л.А.,

д.с-х.н., профессор, член-корр. НААН РК,
главный научный сотрудник научно-
исследовательского института экологии и
биоресурсов Аральско-Сырдарьинского бассейна,

Тоқтамысов Ә.М.,

д.с-х.н., член-корр. НААН РК,
Кызылординский университет «Болашак»,

Баимбетова Г.З.,

магистр, старший преподаватель кафедры
Естествознания и спорта,

Бітіков Б.Ә.,

научный сотрудник отдела селекции
риса и культур рисового севооборота
ТОО «КазНИИ рисоводства им. И.Жахаева»
(город Кызылорда)

Түйіндеме

Қызылорда облысының күріш жүйесі аймағының топырақ-климаттық және агроэкологиялық жағдайларының ерекшеліктерін ескере отырып, сондай-ақ аудандастырылған сорттардың морфо-биологиялық ерекшеліктерін талдай отырып, осы аймақ үшін жаздық арпа сортының моделі әзірленді. Селекциялық процесті жеделдету мақсатында жасанды климатты («Болашак» Қызылорда университетінің жанындағы жылыжай кешені) пайдалану жылына бірнеше гибридті ұрпақ алуға және селекциялық процесті кемінде 4 жылға қысқартуға мүмкіндік береді.

Abstract

Taking into account the peculiarities of the soil, climatic and agroecological conditions of the rice system zone of the Kyzylorda region, as well as analyzing the morphological and biological features of the zoned varieties, a model of the spring barley variety for this region has been developed. In order to accelerate the breeding process, the use of artificial climate (greenhouse complex at "Bolashak" Kyzylorda University) will allow to obtain several hybrid generations per year and reduce the breeding process by at least 4 years.

Одной из главных стратегических задач в реализации Концепции по переходу Республики Казахстан к «зеленой экономике» от 30 мая 2013 года № 577, Концепции Программы управления водными ресурсами РК на 2020-2030 годы стало постепенное сокращение малорентабельных и водоемких культур с заменой их на менее требовательные с точки зрения водных ресурсов овощные, кормовые и масличные культуры. Проблема нехватки водных ресурсов особо остро наблюдается в Кызылординской области. Область территориально находится в экстремально неблагоприятных условиях осуществления растениеводческого производства, где засуха и засоление являются основными лимитирующими факторами региона, кроме того, область расположена в самом низовье реки Сырдарья и напрямую зависит от объема воды, поступающей сверху. Как показывает мировая практика, вклад селекции в повышение урожайности за последние 30 лет составляет 40 %. В рамках обеспечения продовольственной безопасности нашей страны на уровне правительства в ходе заседания оперативного штаба по антикризисным мерам поставлена первостепенная задача в скорейшие сроки, разработать Программу по селекции отечественных засухоустойчивых сортов для снижения импортной зависимости. В связи с этим, в рамках программы диверсификации растениеводства Кызылординской области, в условиях маловодья и высокого содержания солей в пахотном горизонте почвы, расширение площадей посевов нетрадиционных солеустойчивых зерновых культур является одним из главных направлений повышения устойчивости сельского хозяйства региона. В этом аспекте, большую ценность представляют зерновые фуражные культуры, в частности, ячмень, тем более что засушливость климата способствует накоплению белка в его зерне. При чистом посеве ячменя, после его уборки можно успешно возделывать просо, оптимальные, сроки посева которого совпадают с началом лета [1-5]. Также, ячмень ценен и тем, что является солеустойчивой культурой, экономно расходует влагу в сравнении, например, с пшеницей.

Селекционер, приступая к работе, должен отчетливо представлять себе, конечные параметры будущего сорта (высота растений, число зерен в колосе и т. д) и весь комплекс биологических свойств, которые обеспечивают получение высокой урожайности. Для селекционера модель - это своего рода рабочий чертеж, на основании которого он создает новый сорт. Модель может быть использована на подготовительном этапе селекции при отборе сортов для скрещиваний, в гибридных потомствах и в испытаниях, особенно при оценке приспособленности к конкретным климатическим условиям [6]. Учитывая особенности почвенно-климатических и

агроэкологических условий зоны рисовой системы Кызылординской области, а также анализируя морфо-биологические особенности районированных сортов, нами разработана модель сорта ярового ячменя для данного региона со следующими параметрами.

Согласно требованиям модели сорта, разработанной нами для данной зоны, при фенологических наблюдениях и проведении структурного анализа образцов ячменя по всем питомникам нами изучались количественные и качественные признаки.



Рисунок 1 – Характеристика количественных признаков разработанных моделей ячменя для условий рисового севооборота

Сорта ярового ячменя для возделывания в условиях рисовой оросительной системы должны обладать следующими признаками и свойствами:

1) устойчивостью к поздним весенним заморозкам, коротким вегетационным периодом, в течение которого должны сформировать урожайность зерна не ниже 20 ц/га за счет естественной влаги в почве после риса;

2) более продолжительным периодом от всходов до колошения, т.е. начало колошения должно совпадать со временем подачи оросительной воды в рисовые чеки для полива риса, что ведет к поднятию уровня грунтовой воды, которая благоприятно влияет на налив зерна;

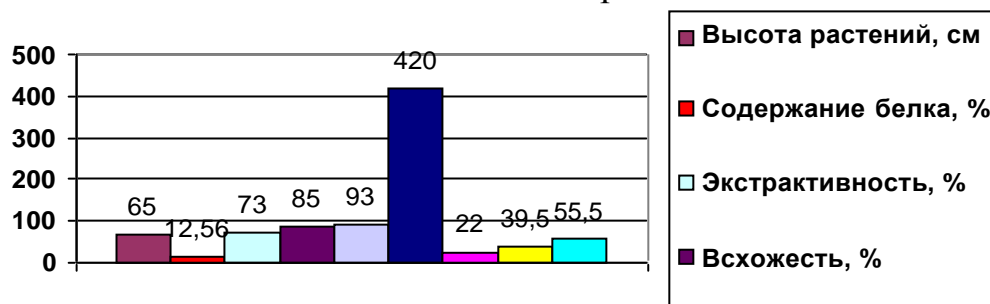
3) высотой стебля не ниже 60 см, устойчивыми к полеганию, так как его в основном возделывают в качестве покровной культуры многолетних трав;

4) высокой полевой всхожестью 85-90 %, формируя 420-450 колосьев на 1 м²;

5) из морфологических признаков растений ячменя особый интерес представляет длина стебля от ушка флагового листа до основания колоса не ниже 2,0 см;

6) высокой устойчивостью к фузариозной корневой гнили, характерная для рисовых полей и видам головни.

В период 2002-2023 годы создана рабочая коллекция ярового ячменя из различных стран мира (Сирия, Иран, Турция, Россия, Казахстан, Украина, Чехия, Германия) в количестве 250 образцов,

сорта ячменя: Сыр Аруы, Инкар, Шахристан, Кайсар, Алтын арай, Дамир, сорт пшеницы Зарина.

Одним из сдерживающих факторов в классической селекции является временной период, то есть на создание новых сортов сельскохозяйственных культур уходит 14–15 лет и более, поэтому сокращение отмеченного периода – одна из основных задач селекции. В связи с этим, с целью ускорения селекционного процесса одним из эффективных методов является использование искусственного климата (тепличного комплекса). Нами была поставлена задача – изучить биологические параметры роста и развития растений зерновых культур в условиях искусственного климата (тепличный комплекс при Кызылординском университете «Болашак») с целью размножения семян гибридов первого поколения в зимний период и создать научный задел для будущих инновационных проектов.

Начальный этап исследований включал анализ продолжительности межфазных периодов сортов ячменя и пшеницы (таблица 1). В условиях искусственного климата и освещения по продолжительности периода посев – всходы в сравнении с естественными полевыми условиями различий не обнаружено и составило 6-9 дней.

Таблица 1 – Показатели растений ячменя и пшеницы в условиях искусственного климата, 2024 год

Наименование сортов	Продолжительность межфазных периодов, суток		Высота растений в период колошения, см	Длина первого междоузлия, см	Устойчивость к полеганию, балл	Площадь листьев растений, см ²
	посев-всходы	всходы-колошение				
Сыр Аруы	ячме	45	58 ± 5,5	3,2 ± 0,2	7	50,9
Инкар		47	62 ± 4,3	3,4 ± 0,4	9	58,4
Кайсар		47	55 ± 3,8	3,0 ± 0,4	7	56,5
Шахристан		50	52 ± 3,5	2,9 ± 0,4	7	55,5
Алтын арай		52	62 ± 2,8	3,8 ± 0,2	9	62,5
Зарина	пш	52	50 ± 3,4	2,7 ± 0,4	9	52,5
WH-501		52	45 ± 2,8	2,9 ± 0,3	9	55,2

Достоверные различия появляются в последующих фазах кущения и трубкования, где отмечается удлиненность этих периодов в условиях теплицы на 5-7 дней. Самую важную роль в формировании урожая играет фаза трубкования и чем продолжительнее фаза кущения-трубкования, тем больше озерненность колоса, что позволит повысить коэффициент размножения семян. В разрезе изученных сортов продолжительный период всходы- колошение был у сортов ячменя Алтын арай, Инкар и сорта пшеницы Зарина и составил 50-52 суток.



Рисунок 2 – Изучение межфазных периодов развития растений зерновых культур в условиях искусственного климата

У сорта ячменя Сыр Аруы и Кайсар продолжительность анализируемого межфазного периода составила 45-47 суток. При размножении семян сортов ячменя и пшеницы местной селекции в условиях искусственного климата установлено, что в зависимости от норм высева семян высота растений варьировала от 75 см (70 зерен на 1 пог. метр) до 65 см (100 зерен на 1 пог. метр). Также было выявлено, что густота растений влияла на устойчивость к полеганию. Так, при загущенном посеве наблюдалось сильное полегание растений. В связи с этим, в условиях искусственного климата норма высева семян на 1 пог. метр не должна превышать 70 шт. Площадь листьев – основа формирования урожайности зерна любой сельскохозяйственной культуры, в связи с этим селекционеры придают большое значение изучению площади листьев, их конструкции и расположению относительно стебля. Растения исследуемых сортов по-разному реагировали на условия искусственного климата в зимний период. При этом площадь листьев одного растения изменялась от 45,5 см² сорта сыр Аруы до 65,9 см² сорта Алтын арай. На данном этапе растения вступили в фазу колошения, наблюдается равномерное формирование колоса и колосков. После полного созревания зерна нами будет проведен биометрический анализ растений и определена продуктивность сортов зерновых культур в условиях теплицы. Основная цель настоящих исследований – разработать методику выращивания семян различных сортов зерновых культур в зимний

период в условиях искусственного климата с коэффициентом размножения не менее 20,0 и сократить селекционный процесс не менее, чем на 4 года.

Литература

- 1 Абугалиева А. И. Охраноспособность сортов в Казахстане: возможности и перспективы // Вестник с/х науки Казахстана, №10, 2005. – с. 5-11
- 2 Доспехов Б.А. Методика полевого опыта // Москва “Колос”, 1973. – 335 с.
- 3 Комплексная программа по селекции ячменя для зоны деятельности Восточного селекцентра “Арпа” // Методические рекомендации, Алма-ата, 1983. – 36 с.
- 4 Определение солеустойчивости поп прорастанию семян в солевых растворах // Методические указания ВИР, Ленинград, 1989. – 14 с.
- 5 Определение засухоустойчивости зерновых культур по депрессии роста проростков в растворах осмотиков // Методические указания ВИР, Ленинград, 1988. – 10 с.
- 6 Сариев Б. С., Перуанский Ю. В. Теоретические и прикладные аспекты селекции ячменя в Казахстане, Алматы “Бастау”, 2002. – 114 с.

УДК70.17.03

Водохозяйственные мероприятия для стабилизации экологической обстановки малого Арала и плотины Сарышаганак на реке Сырдарья

Баимбетова Г.З.,

докторант ОП 8D07411 – «Гидротехническое
строительство и сооружения»

Койбаков С.М.,

д.т.н., профессор,

Таразский региональный университет им. М.Х. Дулати,

Бакиев М.Р.,

д.т.н., профессор, НИУ «Ташкентский институт
инженеров ирригации и механизации сельского хозяйства»

(Узбекистан, город Ташкент)

Резюме

В научном труде, как один из вариантов, в рамках проекта сохранения Малого Арала и регулирования русла реки Сырдарья, для стабилизации экологической ситуации в регионе на Малом острове и

в низовьях реки Сырдарья были проведены водохозяйственные мероприятия, предусматривающие всестороннее ускорение развития экологически неустойчивого Аральского региона.

Abstract

In the scientific work, as one of the options, within the framework of the project for the conservation of the Small Aral Sea and the regulation of the Syrdarya riverbed, water management measures were carried out on the Small Island and in the lower reaches of the Syrdarya River to stabilize the ecological situation in the region, providing for a comprehensive acceleration of the development of the ecologically unstable Aral region.

По последним данным Большое Аральское море и Дельта Сырдарьи (дельта)образовалась площадь осушения, которая составляет 3500 км². Эта территория представляет собой, в основном, засоленные грунтовые пустыри, покрытые полуестественным лесным массивом, местами встречается кустарниковый лес, образовавшийся в процессе лесовосстановления, проводимого государством с целью прекращения ветровой эрозии [1, с.48; 2, с. 67].

Система озер, расположенных в Казалинском районе, являясь одним из важнейших компонентов водной экосистемы устьевой части реки Сырдарья, занимает особое место в объеме водных ресурсов Кызылординской области. Состояние гидробионтов в системе дельтовых озер является основным двигательным усилием водной экосистемы в целом и интегральным показателем экологической ситуации водных систем.

В научной работе рассматривается плотина Сарышыганак, как один из альтернативных вариантов развития экологически неустойчивого Приаралья, в рамках проекта сохранения Малого Арала и регулирования русла реки Сырдарья, предусматривающего комплексное ускорение водохозяйственных мероприятий на Малом Арале и в низовьях реки Сырдарья для стабилизации экологической ситуации в регионе. Для заполнения Малого Арала требуется минимум 26 лет, чтобы поднять отметку высоты до 50 м в одноуровневом варианте, а гидрологические расчеты показывают, что невозможно постоянно обеспечивать необходимый объем воды в Северном Аральском море для поддержания уровня воды, достигнутого в маловодные годы. При двухуровневом варианте предполагается, что для заполнения верхней части залива Сарышыганак до 50 м потребуется 5-7 лет, для одновременного заполнения Северного Аральского моря до 44 м – 9-11 лет [3, с.14; 4, с. 78; 5, с. 113].

Изменение гидрологического режима реки Сырдарья затронуло, в первую очередь, небольшие дельтовые озера. Системы озер Костам-Караколь, Акпай-Акырак и Аксай-Куандария полностью высохли.

В результате ухудшения окружающей среды на данной территории произошло значительное изменение растительного покрова, которое характеризуется наличием высоких лугов (различных травянистых и зернистых видов), луговых угодий и тугайных лесов, существование такой среды в большей степени зависит от наличия водных ресурсов [6, с. 122; 7, с. 94; 8, с. 54].

Предлагаемые разработки состоят из ряда структур, способствующих успешному функционированию данного комплекса. Два водохранилища соединенные между собой судоходным шлюзом с интегрированной водозаборной структурой и разделяется плотиной и донной водозаборной структурой со стороны нижнего бьефа для судоходства.

Ступенчатое (каскадное) управление уровнями воды осуществляется путем перекрытия отдельных проливов грунтовыми плотинами и предлагается в рамках проекта регулирования русла Северного Аральского моря и реки Сырдарья. На данном этапе необходимо реализовать водозаборные и рыбопропускные сооружения с рядом водохранилищ, состоящих из 2 плотин.

Наиболее выгодным является забор воды из створов канала Райым, далее вода поступает в действующий канал Кенесарык протяженностью 20 км. Высота подножия русла реки Сырдарья в этом створе 53 м с помощью тормозной плотины предусматривается повышение уровня воды до 58 м.

Величина прогнозных запасов водных ресурсов, необходимых для заполнения водохранилища от реки Сырдарья, имеет существенное значение. Объем воды и площадь поверхности Малый Арала и залива Сарышыганак, исторически сложившиеся на нынешнем уровне, изменяются в следующих величинах(таблица 1).

Таблица 1 – Объем и площадь поверхности воды Малого Арала и залива Сарышыганак

Выс отные отметки, м. абс.	Малый Арал			Сарышаганак		
	W, км ³	F1, ₂ тыс. км ²	W1, км ³	W, км ³	F2, ₂ тыс. км ²	W2, км ³
50	56,25	4,33	3,72	4,75	0,84	0,72
48	47,4	3,86	3,32	3,17	0,77	0,66
46	41,2	3,58	3,08	1,76	0,60	0,52
44	32,9	3,5	3,01	0,74	0,422	0,36
42	27,0	3,17	2,73	0,12	0,14	0,12

Здесь, W-объем резервуара, F – площадь поверхности резервуара, W1-ежегодный объем испарения с поверхности воды.

В таблице 2 рассчитан расчет полноты малого острова (ΔW) с учетом величины испарения ($W1$). Результаты расчета времени наполнения (T) в разные годы показывают, что с возведением Коксарайского контррегулятора в дельту реки ежегодно поступает 50% - ный поток. Сброс воды на большой остров не предусмотрен.

Таблица 2 – Расчет полноты Малого Арала

Высотные отметки, м. абс.	Малый Арал		
	$\Delta W = W1 - W5, \text{ км}^3$	$\Delta W1 = W50\% - W1, \text{ км}^3$	$T = \Delta W / \Delta W1$
50	29,5	1,776	16,47
48	20,7	2,176	9,51
46	14,2	2,416	5,88
44	5,9	2,486	2,37
42	0	2,766	-

Как видно из этой таблицы, для заполнения Малого Арала на указанных высотных отметках потребуется от 2 до 16 лет.

Проходы и объемы реки Сырдарья были приняты противопаводковым Коксарайским контррегулятором в соответствии с гидрологическими обоснованиями, выполненными в 2008 год. Водный баланс выполнен с учетом всех необходимых критериев из расчета, что на створ плотины Шардара приходится в среднем 15,5 км³ стока.

Отметка высот 46,0 м; 47,0 м; 48,0 м; и 50,0 м. Основными недостатками НУП одноуровневого Северного Аральского моря являются: отсутствие объемов воды, необходимых для наполнения моря с высотной отметкой до 48,0-50,0 м.; затопление нижнего бьефа существующего Аклакского гидроузла, от чего его работа прекращается, а в нижней части сооружения русло заливадается илом; высокая минерализация воды и амплитуда ее колебания, что исключает рыбоводство; в маловодные годы уровень воды падает в Северном Аральском море, потому что количество испарения превышает поступающий водный поток; высокая стоимость строительства [1, с. 28; 9, с. 136].

Закключение. В научной работе рассмотрен один из альтернативных вариантов развития экологически неустойчивого региона Приаралья в рамках проекта сохранения Малого Арала и регулирования русла реки Сырдарья, предусматривающего всестороннее ускорение водохозяйственных мероприятий на Малом острове и в низовьях реки Сырдарья для стабилизации экологической ситуации в регионе.

Одной из мер по данному проекту является повышение уровня воды Малого Арала, в настоящее время его высотная отметка

составляет 42 абс. м. Проектом предусматривается два этапа (каскад), первый – сделать абсолютную отметку высоты 50,0 м в заливе Сарышыганак, а второй – довести до прежней отметки высоты Малый Арал.

В целях улучшения условий окружающей среды на территории необходимы следующие дополнительные экологические программы:

- 1) программа использования твердых отходов в районе дельты реки;
- 2) Программа улучшения системы сбора отходов [1, с.18; 9, с.64].

Литература

1 Жусипова Л.К. Современная экологическая обстановка в Казахской части Аральского моря и пути ее улучшения. Реферат диссертации на соискание академической степени магистра сельскохозяйственных наук по специальности М081000 – «Мелиорация, рекультивация и охрана земель». – Кызылорда.: 2013.

2 Вознесенский Н.А. Донные струенарправляющие устройства на оросительных каналах. – М.: Колос. 1967. – 120 с.

3 Розанов Н.П. и др. Гидротехнические сооружения. М.: Агропромиздат, 1985. – 487 с.

4 Шилибек К., Жоламанов Н. 100 изобретений доктора технических наук, профессора Абдураманов А. – Алматы: Научно-технический издательский центр КазНТУ. 2010. -315с.

5 Жолдасов С.К. Ашықарналар гидравликасы. – Тараз.: Таразуниверситеті, 2012. -125 б.

9 Карлиханов Т.К., Жусупова Л.К. Укрепленная оценка вариантов второй фазы проекта регулирования русла реки Сырдарья и Северного Аральского моря РРССАМ-2. *Geografia igeologia. – Przemysł, Nauka i studia*, 2012. - Volume 18. - С.3-5.

УДК: 633:511

Скрининг перспективных сортообразцов хлопчатника вида *g.hirsutum* L. по хозяйственно-ценным признакам и идентификация доноров полезных генов

Махмаджанов С.П., канд. с.-х. наук,

¹**Тохетова Л.А.**, доктор с.-х. наук, доцент

¹**Дәуренбек Н.М.**, магистр,

²**Диченский А.В.**, канд. с.-х. наук,

¹**Тагаев А.М.**, канд. с.-х. наук ¹**Махмаджанов Д.С.**, магистр,

¹ТОО «Сельскохозяйственная опытная станция хлопководства и бахчеводства», 160525, ул. Лабораторная, 1А, Атакент, Республика Казахстан, ²Федеральный научный центр лубяных культур (ФГБНУ ФНЦ ЛК), г. Тверь, Россия.

Түйіндеме

Тұқым қуалаушылық пен өзгергіштікті басқару, ауылшаруашылық өсімдіктерінің гендікқордың, атап айтқанда, қарқынды типтегі мақта сорттарын сақтау және ұтымды пайдалану принциптерін әзірлеу осы дақылдың генетикасы мен селекциясы саласында жұмыс істейтін ғалымдардың басты міндеттерінің бірі болып табылады. Оларды шешу барысында әртүрлі әдістермен алынған сорттар мен жолдарын будандастыру, сондай-ақ ата-аналық жұптарды таңдау әдісі кеңінен қолданылады.

Abstract

Developing principles for managing heredity and variability, preserving and rationally using the gene pool of agricultural plants, in particular intensive cotton varieties, is one of the main tasks of scientists working in the field of genetics and breeding of this crop. In the process of solving them, hybridization of varieties and lines obtained by different methods, as well as the method of selecting parental pairs, are widely used.

Введение. Казахстан обладает мощным, развитым агропромышленным комплексом и способной воспринимать инновационные разработки отечественной науки. Повышение урожайности сельскохозяйственных культур, в том числе и хлопчатника, было и остается одной из важнейших задач генетиков, селекционеров и семеноводов [1,2]. Целью исследований является создание исходного материала для практической селекции жаро-засухоустойчивых скороспелых сортов хлопчатника с высокой продуктивностью, выходом и качеством волокна III-V типов.

Материал, методы и условия проведения исследований. Исходным материалом для опытов служили 96 образцов хлопчатника

вида *G.hirsutum* L. и их гибриды. Исследования проводились на экспериментальных полях ТОО «СХОС хлопководства и бахчеводства» Туркестанской области, Мактааральского района, в полевых условиях на инфекционном и неинфекционном (естественном) фонах. Полевые опыты проводились на сероземах светлых сероземах. Методы исследований - гибридизация, многократный отбор, испытание потомств на неинфекционном и инфекционном фонах методом половинок. Наблюдения и учеты проводились по общепринятой в селекционно-семеноводческой работе методике Н.Г. Симонгулян, А.Н. Шафрина, С.Р. Мухамеджанова [6]. Полученные данные обрабатываются по Доспехову Б.А [7].

Результаты: В результате комплексной оценки выделено 17 скороспелых сортообразца отличающиеся по высоте растений и элементам продуктивности. По высоте главного стебля сорта М-4003, М-4006, М-4012 и М-4030 опережали стандартный сорт на 3,0; 9,0; 10,0 и 10,5 см соответственно. У сортов этот показатель был на уровне стандарта, остальные сорта отставали на 8,5-18,5 см. Однако как превосходящие стандартного сорта М-4005, так и отстающие от него сорта опережали стандарт по числу симподиальных ветвей, что было связано с укороченностью междоузлий по главному стеблю хлопчатника. Сорта М-4010, М-4019, М-4001, М-4009, М-4003, М-4018, М-4006 и М-4017 достоверно превосходили стандартный сорт М-4005 по среднему числу коробочек на кусте, другие сорта М-4021, М-4026 и М-4004 были близки к стандарту. Исследуемые сорта хлопчатника опережали стандарт по темпам раскрытия коробочек, что имеет большое значение для качественной быстрой уборки урожая хлопка-сырца высокой сортности. В этом отношении, особенно отличался сорт М-4017, процент раскрытых коробочек составлял 67,5 против 35,0 у стандарта. Сорта М-4026, М-4003, М-4009, М-4018, М-4010, М-4025, М-4006, М-4019 также превосходили по этому показателю стандарт на 5,4; 5,4; 6,4; 7,9; 8,5; 8,9; 14,5 и 15,0% соответственно. У сортов М-4001, М-4004, М-4012, М-4015, М-4021 и М-4030 обсуждаемый признак на уровне стандарта. Масса хлопка-сырца одной коробочки, важный компонент продуктивности. Относительно крупную коробочку имели сорта М-4009 – 6,2 г, М-4019 – 6,2 г, М-4017 – 6,2 г, а низкую - М-4004 – 5,7 г и М-4021 – 5,7 г. У других сортов этот признак был на уровне стандартного сорта. Наиболее урожайными оказались сорта М-4003 – 44,5; М-4019 – 45,2; М-4009 – 45,1 и М-4017 – 45,7 ц/га, которые опережали стандартный сорт М-4005 на 5,6-6,2 ц/га. Сорта М-4026, М-4018, М-4030, М-4025, М-4010, М-4015 и М-4006 также имели преимущество над стандартом на 2,1-4,6 ц/га, а у сортов М-4004, М-4012, М-4021 урожайность была на уровне стандарта (таблица 1).

Для изучения общей и специфической комбинационной способности, наследуемости признаков и идентификации доноров

продуктивности, качества волокна отобраны растения из гибридных популяций и их родительские формы. На основе изучения ОКС и СКС из изученных 15 прямых гибридных комбинаций гетерозис выявлен нами в 6 случаях у гибридов F₁ М-4011 х Наманган-1, S-1604х М-4011, S-1604х Наманган-1, М-5027 х S-1607, М-5027 х Наманган-1, М-4011 х Наманган-1.

В четырех случаях отмечен эффект доминирования лучшего родителя, и у 1 гибридной комбинации выявлен негативный гетерозис, и у 4 гибридов F₁ доминировал по данному показателю худший родитель.

Таблица 1 - Показатели хозяйственно-ценных признаков сортов хлопчатника в стационарном сортоиспытании

Сорта	Число дней от посева до 50% созревания		Урожайность		Масса хлопка-сырца одной коробочки		Выход волокна		Длина волокна	
	бс	ткл. от St	/га	откл. от St		ткл. от St		ткл. от St	м	ткл. от St
М-4013	18,0	9,0	1,5	+3,4	6,1	0,4	8,0	0,6	3,0	0,3
М-4016	22,0	5,0	2,5	+4,4	6,0	0,3	8,9	1,5	3,4	0,7
М-4020	23,0	4,0	1,2	+3,1	6,1	0,4	9,3	1,9	3,0	0,3
М-4022	22,0	5,0	0,8	+2,7	5,8	0,1	8,2	0,8	3,2	0,5
М-4023	21,0	6,0	5,1	+7,0	6,0	0,3	8,5	1,1	2,8	0,1
М-4027	22,0	5,0	5,9	+7,8	5,9	0,2	7,2	0,2	2,7	,0
М-4028	24,0	3,0	4,7	+6,6	5,8	0,1	8,0	0,6	2,8	0,1
М-4029	27,0	,0	5,2	+7,1	5,9	0,2	8,1	0,7	2,9	0,2
М-4031	22,0	5,0	4,1	+6,0	6,0	0,3	7,6	0,2	3,3	0,6
М				+5,1	5,8	+0,1				

-4033	19,0	8,0	3,2				7,8	0,4	4,0	1,3
M				+2,7	5,7	0,0				
-4034	23,0	4,0	0,8				9,4	2,0	3,5	0,8
M				+2,4	6,1	+0,4				
-4035	20,0	7,0	0,5				8,4	1,0	3,6	0,9
M				+5,8	5,9	+0,2				
-4036	18,0	9,0	3,9				8,8	1,4	2,7	.0
M		0,0		+5,1	6,1	+0,4				
-4037	27,0		3,2				6,1	1,3	2,9	0,2
M				+4,3	5,8	+0,1				
-4038	24,0	3,0	2,4				8,4	1,0	3,1	0,4
M		0,0		+6,6	6,0	+0,3				
-4039	27,0		4,7				7,8	0,4	2,6	0,1
M				+5,0	6,0	+0,3				
-4040	20,0	7,0	3,1				8,0	0,6	3,0	0.3
M				+6,2	6,1	+0,4				
-4045	19,0	8,0	4,3				8,5	1,1	3,6	0,9
M				+7,4	6,0	+0,3				
-4046	19,0	8,0	5,5				8,2	0,8	3,3	0,6
M		0,0		0,05	5,7	0,0				
-4005 (St)	27,0		8,1				7,4	,0	2,7	,0
H CP _{0,05}			2,4ц							

Лучшими сортами по эффектам ОКС при генетическом анализе по модели Гриффинга оказались S-1604, M-4011, то есть у этих сортов их абсолютные показатели соответствовали эффектам ОКС.

Учет заболеваемости вилтом на инфекционном фоне показал, что стандарт M-4011 был поражен на 1,1%, а тестер С-4727 на 37,8% общей степени больных растений. На уровне стандарта с показаниями 1,1% были сорта 16-01, 16-04, Ан-Баявут, небольшим превышением заболеваемости вилтом отмечены сорта 16-08, 16-02 показаниями 1,2-1,3% больных растений. У сортов 16-07, 16-03, 16-09, Бухара-6, Гедера отмечена высокая устойчивость общая степень заболеваемости вилтом составил всего лишь 0,4% больных растений. Следует отметить, что на неинфекционном фоне практически все изученные сорта оказались коротким вегетационным периодом, по сравнению с инфекционными фонами. В данных опытах, высокой продуктивностью характеризуются сорта хлопчатника M-4015 – 36,4 ц/га, M-4016 – 36,8 ц/га, M-4017 – 37,3 ц/га, M-4018 – 36,3 ц/га, M-4019 – 36,4 ц/га, M-4021 – 36,4 ц/га, M-4050 – 35,9 ц/га, относительно низкими по урожайности оказались M-4004, M-4006, M-4008, M-4023, M-4025, M-4026, M-4029, M-4032, остальные сорта по этому признаку были ближе к стандарту.

Анализ технологических качеств волокна хлопчатника на инфекционном фоне показал, что исследуемые сортообразцы хоть и поражались вилтом, но впоследствии к концу вегетации показали по качеству хорошие результаты. Такие сорта как М- 4016, М-4026, М-4033, М-4040 отличились лучшими показателями микронейра со значениями 4,0-4,5 мкр., при значении стандартного сорта М-4005 - 4,8 мкр. Остальные сорта по изучаемому признаку были на уровне стандарта. По признаку разрывной нагрузке волокна выделено 20 сортообразцов с высокими показателями в пределах 4,7-4,9 г.с.. У стандартного сорта М-4005 этот показатель составил 4,5 г.с. Следует отметить, что селекционную ценность по технологическим качествам волокна (микронейр, сортность, разрывная нагрузка волокна, разрывная длина волокна) представляют сортообразцы М-4013, М-4027, М-4035, М-4038, М-4041, М-4045 и М-4054. Этим сортообразцам рекомендуем для дальнейшей селекционной доработки и изучения потенциальной возможности. В результате исследований выделены линии, выгодно сочетающие урожайность, вилтоустойчивость, скороспелость, длина волокна и повышенный выход волокна 39-41% с качеством типа волокна IV-V, с которыми продолжается селекционная работа.

Исследования проводятся при финансовой поддержке Министерства науки и высшего образования Республики Казахстан в рамках грантового финансирования по научным и (или) научно-техническим проектам на 2023-2025, грант № AP19676175.

Литература

1. Уразалиев К.Р. Новые подходы в селекции растений // Биотехнология, генетика и селекция растений. – Алматы. - 2021. – С. 226-228.
2. Умбетаев И., Бигараев О., Гусейнов И., Джумабеков Х., Асабаев Б. Оценка сортов и гибридов хлопчатника на устойчивость к корневой гнили // Путь науки Международный научный журнал, №2 (36), 2021. – С. 106-108.
3. Симонгулян Н.Г., Шафрин А.Н., Мухамедханов С.Р. Генетика, селекция и семеноводство хлопчатника. Ташкента «Укитувчи 1980», с 7-9
4. Доспехов Б.А. Методика полевого опыта. М.: Коло, 1979. – С. 416.
5. Махмаджанов С.П., Тохетова Л.А., Дәуренбек Н.М., Тагаев А.М., Махмаджанов Д.С. Отбор продуктивных скороспелых образцов хлопчатника с высокими технологическими качествами волокна // «Вестник Кызылординского университета имени КоркытАта», № 3-1 (66), 2023. – с.43-54 <https://doi.org/10.52081/bkaku.2023.v66.i3.066>

6. Есимбекова М.А., Махмаджанов С.П., Тохетова Л.А., Костаков А.К., Тагаев А.М., Асабаев Б.С., Костак О.А., Махмаджанов Д.С. Устойчивость образцов хлопчатника к заболеванию вертициллезным вилтом. Технические культуры. Научный сельскохозяйственный журнал. 2023; 2(3): (3-10). DOI: 10.54016/SVITOK.2023.85.43.001

7. Makhmadjanov SP, Tokhetova LA, Daurenbek NM, Tagaev AM, Kostakov AK (2023). Cotton advanced lines assessment in the Southern Region of Kazakhstan. SABRAO J. Breed. Genet. 55(2): 279-290. <http://doi.org/10.54910/sabrao2023.55.2.1>.

ӘОЖ 597

Кіші Арал теңізінің балық шаруашылығының проблемалары және оны шешудің ғылыми негізделген жолдары

Ермаханов З.К., «Арал-Сырдария бассейнінің экологиясы мен биоресурстары ғылыми зерттеу институты» ЖШС Арал филиалының директоры, магистр (Арал қаласы),
Ермаханова Ж.З., Кіші ғылыми қызметкер, жаратылыстану ғылымдарының магистрі, «Балық шаруашылығы ғылыми-өндірістік орталығы» ЖШС Арал филиалы,
Ермаханов Е.З., кіші ғылыми қызметкер, «Арал-Сырдария бассейнінің экологиясы мен биоресурстары ғылыми зерттеу институты» ЖШС Арал филиалы (Арал қаласы)

Резюме

Статья посвящена современным проблемам рыбного хозяйства Малого Аральского моря. Авторы предлагают научные пути решения проблемы рыбного хозяйства на Малом Аральском море.

Abstract

This article is devoted to modern problems of fishery industry on the Small Aral Sea. The authors suggest scientific way outs of solving the problems of fishery industry on the Small Aral Sea.

«1989 жылы Арал теңізі Берг бұғазынан екіге бөлінді. Берг бұғазының солтүстік жағы Кіші Арал теңізі, ал оңтүстік жағы – Үлкен Арал теңізі. Арал теңізін толықтай сақтау мүмкін болмағандықтан, оның екі бөлікке бөлінгендігін пайдаланып, Сырдария өзенінен келген суды тиімді пайдалану мақсатында Кіші Арал теңізін сақтап

калу жұмыстары қолға алынды. Кіші Аралды құтқарып қалудың алғашқы шаралары 1992 жылы басталған. Соның алғашқысы 1992 жылдың шілде-тамыз айларында Берг бұғазында құмнан тұрғызылған Көкарал тоспасы. Бірақ 1993 жылдың көктемінде дария суы өте мол келіп, сәуір айында тоспаны бұзып кетті.

1996 жылдың қыркүйек айында Көкарал тоспасы қайтадан қалпына келтірілген. Соның нәтижесінде Сырдариядан келген суды түгелдей Кіші Аралға құюға мүмкіндік туған. Тоспаның салынуы мен 1989-1998 жылдар аралығында теңізге жыл сайын 3-8 текше метр дария суының құлауы экологиялық ахуалдың жандануына жағдай туғызды. Нақтырақ айтсақ, біріншіден – 30 жыл бойы теңіз суы деңгейінің түсуі тоқталып, 1996-1999 жылдары Кіші Аралдың деңгейі 2,5 метрге көтерілген. Екіншіден – оның тұздылығының артуы бәсеңдеп, 1991-1998 жылдары теңіз суының тұздылығы 33,8 г/л-ден 14,5 г/л дейін төмендеген. Сондай-ақ бұрын құрғап қалған теңіз табанына қайтадан су оралып, Сарышығанақ және басқа да қойнаулар суға толып, Ұлы теңіз бен Кіші Аралды жалғайтын өзеннің құрғауы тоқталды, бірнеше бөлекке бөлініп қалудан аман қалған.

Бірақ артық суды Үлкен Аралға жіберіп тұратын қондырғысы жоқ құмнан жасалған тоспа қатты дауылдың әсерінен 1999 жылы 22 сәуірде қайта бұзылды. Нәтижесінде 1999-2000 жылдары Кіші Аралдың деңгейі 3 метрге төмендеп, өте көп көлемдегі су ұлы теңізге құлады. Теңіз суының деңгейі ең төменгі көрсеткіш Балтық жүйесі бойынша 39,0 метрге жетсе, Үлкен теңізге кеткен көп сумен қатар өте көп балық та ығып кетті. Бірақ теңіздің екі бөлігін өзен арқылы байланыстыру болмағандықтан жаз айларында бөлінген өзеншелерде сол балықтар қырылып қалды. Мұнымен қатар Бутаков және Үлкен Сарышығанақ қойнаулары Кіші теңізден бөлініп қалып, мұндағы тұздылық көлемі де айтарлықтай көбейді.

Осыдан кейін халықаралық және мемлекеттік деңгейдегі «Сырдария өзенінің арнасын реттеу және Солтүстік Арал теңізін сақтау» (САРАТС) жобасы жасалды. Мақсаты айқын жобаны ҚР Үкіметінің қолдауымен Дүниежүзілік Банк қаржыландырды. Берг бұғазында су реттегіші бар Көкарал бөгеті, дарияның теңізге құяр сағасынан 25 шақырым жоғарырақта Ақлақ тоспасын салу және қазіргі қолданыстағы Қазалы, Қызылорда және Шардара плотиналарына күрделі жөндеу жүргізу жоспарланды. Көкарал бөгеті аяқталған соң 2006 жылдың сәуір айының ортасында Кіші теңіз деңгейі жоғарыда айтқан Балтық жүйесі бойынша 39,0 метрден 42,0 метрге дейін жетті. Теңіз суының көлемі 27,07 текше метр, айдыңның аумағы 3288,0 километр, теңіз жағалауының ұзындығы 435 км болды.

Теңіз плотина арқылы екіге бөлінген уақытта Үлкен теңіздің тұздылығы 100 г/л-ден асып, балықтың өмір сүру мүмкіндігі болмағанымен, Артемия салина шаянының қоры көбейді.

Ал керісінше Кіші аралдың жағдайы күрт өзгеріп, жақсара түсті. 1990 жылдардың басында мұндағы теңіз суының тұздылығы мұхит суының тұздылығымен бірдей болса, 2006-2007 жылдары 10-11 г/л болды. Осының салдарынан балықшылық кәсібі қайта жанданып, мұндағы кәсіби маңызы бар балық түрі 22-ге жетті. Кіші теңіздің шығыс, солтүстік-шығыс, оңтүстік және оңтүстік-батыс аумақтарында балықтардың уылдырық шашатын орны пайда болды. 1990-2000 жылдар аралығында тек камбала-глосса балығы өндірістік маңызға ие еді. Кейіннен сазан, тарта, табан, қаракөз, көксерке, ақмарқа, қылыш, шортан, қызылқанат, жайын, жыланбас, ақ амур, дөңмаңдай балықтарының саны көбейіп, өндірістік мақсатта аулайтын дәрежеге жетті. Осы ретте өте сирек кездесетін Арал шемейі мен ҚР Қызыл кітабына енген Арал қаязының да саны артты. Экологиялық жағдайы жақсарып, соңғы жылдары теңізден жылына 7-8 мың тонна балық ауланды [1].

Мұның барлығы тек САРАТС жобасының тек алғашқы кезеңінің нәтижесі ғана. Екінші кезеңі салынатын болса, Көкарал бөгетін биіктетіп, теңіз деңгейін Балтық жүйесі бойынша 48,0 метр биіктікке жеткізуге, балық қорын Үлкен теңізге кетірмеуге, Шевченко, Бутаков қойнауларында және Қамыстыбас, Ақшатау көлдер жүйелерінде дрейссена бақалшағы мен мизид, қырықаяқ шаяндарын аулап, жоғарыда аталған теңіз учаскелеріне қолдан жіберуді қамтамасыз етуге, Жалаңаш, Үлкен және Кіші Сарышығанақ, Шөмішкөл, Қарасор және басқа да қойнауларды суға толтыруға, Кіші Аралды қолдан балықтандыру мақсатында тұқы, ақ амур, ақ дөңмаңдай, шұбар лөңмаңдай, ақмарқа, көксерке және бекіре тұқымдас балықтарының шабақтарын жіберуге, сондай-ақ балық аулау көлемін арттыруға үлкен мүмкіндік туар еді.

Аралдың байырғы балықтары судың орташа тұздылығы 10 грамм болған кезде уылдырық шашып көбейетін. Егер теңіз суының әр литрінде 10 грамнан артық тұз болса, байырғы балықтардың уылдырық шашуы қиындайды. Тіпті уылдырық шашқан күннің өзінде ол балыққа айналмай жатып қырылады. Кейінгі кезде соны байқап отырмыз. Дәл қазір теңіз суының тұздылығы 13 грамм болып тұр. Дариядан су келмегендіктен Кіші Аралдың 30 процент аумағында байырғы балықтар тіршілік қыла алмайтындай жағдайға жетті. Мемлекет Кіші Арал мәселесін шешуді шұғыл қолға алмаса, табиғат пен адамзатқа орны толмас залал келеді.

Егерде Сырдария өзенінен Кіші Арал теңізіне құятын судың мөлшері судың тапшылығына байланысты келешекте де аз болатын болса, Кіші Арал теңізі таяудағы 4-5 жылда өзінің балық шаруашылықтың маңызы жоюы мүмкін. Яғни теңіз суының тұздылығының өсуіне байланысты Кіші Арал теңізінде Аралдың байырғы балықтары өмір сүре алмайтын болуы мүмкін.

Сондықтан Солтүстік Арал өңірінің балық шаруашылығын сақтап қалу үшін төмендегі іс-шараларды жүзеге асыру керек.

Біріншіден, Сырдария өзенінің Амаөткел елді мекені маңындағы Мырзастан су тоспасын салу жоспарлануда. Бұл тоспа Қамыстыбас және Ақшатау көлдер жүйелерін, сонымен қатар сол маңындағы шабындық жерлерді тұрақты түрде сумен қамтамасыз етуге мүмкіншілік береді. Қамыстыбас және Ақшатау көлдер жүйелеріндегі көлдерді түгелдей тауарлы көл балық шаруашылығын айналдыру керек, яғни ол көлдерде қазіргі заманның талабына сәйкес алдыңғы қатарлы биотехнологияларды пайдаланып тауарлы балық өсірілуі тиіс. Сонымен қатар жоғарыдағы аталған көлдер жүйелеріндегі ірі көлдер- Қамыстыбас, Лайколь, Жаланащ, Райым, Ақшатау, Қаракөл, Шөмішкөл,

Тұщы және Қарашалаң көлдерінің жағалауында қолдан тауарлы балық өсіретін тоған шаруашылықтарын ұйымдастыру қажет.

Жоғарыдағы аталған көлдердің суы терең қойнауларында шарбақты балық өсіретін (садковое хозяйство) шаруашылықтарын ұйымдастыру қажет. Яғни бір сөзбен айтқанда көлдерді бұрынғыдай тек бір мақсатта, яғни тек кәсіпшілік немесе тауарлы көл шаруашылығы ретінде пайдаланбай, жоғарыдағы айтқандай үш түрлі бағытта пайдалану керек. Бұл ұсыныс су тапшылығы кезінде көлдерді үш түрлі мақсатта пайдаланып балық өсімділігінің артуына негіз болады.

Кіші Арал теңізінің суының тұздылығының өсуіне байланысты онда жоғарғы тұздылықта уылдырық шашып өмір сүре алатын балықтарды жерсіндіру керек. Ол балықтар камбала-глосса, камбала-калкан және пиленгас. [2.3.4]

Бұл балықтар негізінен Азов –Қаратеңіз бассейнінде тіршілік етеді. Бұл балықтармен ғылыми-зерттеу жұмыстары жүргізіліп, Арал теңізінің жоғарғы тұздалықтағы суында өмір сүріп көбейе алатындығы дәлелденген. Кезінде камбала –глосса балығы Арал теңізінде жерсіндіріліп кәсіпшілік маңызға ие болған. Ал камбала-калкан және пиленгас балықтарын Арал теңізінде жерсіндіру жұмыстары жоспарланғанмен, оны іске асыруға Советтер Одағының Ыдырауы кедергі келтірді.

Қазіргі кезде ҚР Үкіметінің арнаулы қаулысын қабылдап, жоғарыдағы аталған балықтың үш түрін Кіші Арал теңізіне жерсіндіру керек.

Жоғардағы аталған балықтың үш түрінің де қолдан өсіру биотехнологиясы жасалған.

Сондықтан қолдан өсіру жұмыстары Қамыстыбас балық өсіру питомнигінің Қосжар учаскесінде іске асыруға болады. Бұл балықтардың аталық-аналықтарын ұстау үшін Қамыстыбас көлінің Қосжар елді мекенінің жанында орналасқан Шөмішкөл көлін пайдалануға болады. Ол үшін Шөмішкөл көлін суландыратын каналға

арнаулы шлюз-реттегіш орнатып,оның суының тұздылығын реттеуге болады.

Сонымен қатар ол балықтардың уылдырығын шайқау үшін, Шөмішкөл көлінің жағасында уылдырық шайқайтын цех салу қажет.

Жоғарыда аталған шараларды іске асыру арқылы Солтүстік Арал өңірінде балық шаруашылығын сақтап оны дамытуға негіз қаланады.

Әдебиет

1.Ермаханов З.К., Плотников И.С., Аладин Н.В. Оценка биологического состояния популяции основных промысловых видов рыб Малого Аральского моря. Труды Зоологического института Российской Академии наук, Санкт-Петербург,2013. С.105-112 .

2. Лим Р. М., Иващенко В. И., Нилов В. И.Влияние аральской воды различной солености на развитие черноморских камбалы-глоссы и калкана на ранних стадиях онтогенеза //Биологические основы рыбного хозяйства водоемов Средней Азии и Казахстана.Материалы конференций – Фрунзе,1978 Илим, С. 352-355.

3. Лим Р.М., Малиновская А.С., Нилов В.И. Отношения черноморских камбалы-глоссы и калкана на ранних стадиях развития к аральской воде различной соленности // Природные ресурсы современного Приаралья – Алматы:Наука, 1981.-С.82-84

4. Ермаханов З.К. Дальневосточное кефаль-паленгас-Mugil so-illy Basilevsky-перспективной области акклиматизаций в Малом Аральском море Материалы международного семинара. Перспективы устойчивого использования биологических ресурсов водоемов Приаралья – Алматы,2004-С.40-44

ӘОЖ 597

Кіші Арал теңізіндегі сазанның қазіргі жағдайы

Ермаханова Ж.З.,
кіші ғылыми қызметкер,
«Балық шаруашылығы
ғылыми-өндірістік орталығы» ЖШС Арал филиалы,
(Қызылорда облысы, Арал қаласы)

Резюме

В статье приводятся данные, что после длительного перерыва увеличение с 1988 года речного стока р.Сырдарьи и ввод в эксплуатацию в 2005 году Кокаральской плотины привели к опреснению Малого Аральского моря. В результате происходящих изменений в гидрологическом режиме моря, т.е. увеличение опресненной зоны привели к расширению ареала основных

аборигенных промысловых рыб и в том числе сазана. Приводятся данные по размерно-весовому, возрастному и половому составу сазана.

Abstract

The article cites data that after a long break, an increase in the river flow of the Syr Darya river since 1988 and the commissioning of the Kokaral dam in 2005 led to the desalination of the Small Aral Sea. As a result of changes in the hydrological regime of the sea, i.e. the increase in the desalinated zone has led to the expansion of the range of the main indigenous commercial fish, including common carp. Data on the weight-size, age and sex composition of the common carp.

Өткен ғасырдың 70-шы жылдардың аяқ шенінде Арал теңізінің кәсіпшілік маңызы бар байырғы балық түрлері теңізде түгел жойылған еді. Ол кезде Арал теңізінде кәсіпшілік маңызы бар балық тек қана камбала-глосса балығы болатын.

Алайда, көп жылғы үзілістен кейін, 1988 жылдан бастап Кіші Арал теңізіне Сырдария өзенінен су құя бастады. Кеңес Одағының ыдырауы, Орталық Азия және Оңтүстік Қазақстан аумағындағы ауыл шаруашылығының құлдырауы Кіші Арал теңізіне Сырдария өзенінен жылына 6-8 км³ су құйылуына мүмкіндік берді. Осының әсерінен теңіздің құяр сағасында тұщыған аймақ пайда болды. Тұщыған аймаққа Сырдария өзенінен және көлдерден келген аралдың байырғы балықтары өсіп-өніп көбейе бастады. Кіші Арал теңізінің тұщыған аймағында өсіп-өнуіне қолайлы жағдай қалыптасқан аралдың байырғы балықтарының бірі- сазан болды.

Ғылыми-зерттеу жұмыстары Кіші Арал теңізінде мамыр және қыркүйек айларында жүргізілді. Жиналған ихтиологиялық материалдар жалпы қабылданған әдістемелер бойынша сарапталды [1-3].

Қазақстанның ішкі су айдындарындағы балықтардың бағалы түрлерінің бірі. Сазан Кіші Арал теңізіндегі балық аулаудың негізгі нысандарының бірі. Сазанның жыныстық жетілуі өмірінің үш және төрт жылдығында келеді, жыл сайын уылдырық шашады. Уылдырық шашатын субстратты таңдауда ол қарапайым, ол құрақ сабағында, урути, тоған шыбығында және қара балдырлар мен теңіз ұнтақтағыштарын қоспағанда, әр түрлі су асты өсімдіктеріне шашады. Уылдырық шашу субстратын таңдауда сазандар талғамсыз болып келеді, олар уылдырықтарын қамыс, рдест, урути сабақтарында, су асты өсімдіктеріне шаша береді.

2023 жылдың ғылыми-тәжірибелік аулауларында сазанның ұзындығы 16 дан 57 см аралығында, орташасы 26,8 см-ді құрады. Сазанның салмағы 103 тен 4536 г-ға дейін, орташасы 634,4 г болды. Жас құрамы сегіз генерациядан құрылған (кесте 1).

Кесте 1 – Кіші Арал теңізіндегі сазан балығының негізгі биологиялық көрсеткіштері, 2023 жыл

Жастық қатар	Ұзындық, см (мин - макс)	Орташа ұзындық, см	Салмағы, г (мин - макс)	Орташа салмағы, г	Фультоны бойынша қондылығы	n	Жастық қатар
2	16,0-27,0	20,7	103-556	278,1	3	00	35,1
3	20,0-33,0	25,4	233-958	476,3	2,9	43	25,2
4	25,5-38,5	29,7	409-1195	668,9	2,5	04	18,3
5	31,0-43,0	35,5	698-1875	1094,7	2,4	0	14,1
6	35,0-44,0	41,3	1045-2200	1661,6	2,3	0	5,3

1 Кестенің жалғасы

Жастық қатар	Ұзындық, см (мин - макс)	Орташа ұзындық, см	Салмағы, г (мин - макс)	Орташа салмағы, г	Фультоны бойынша қондылығы	n	Жастық қатар
7	43,0-50,0	47,9	1759-2900	2514,5	2,3	6	1
8	54,0-57,0	55,2	3312-4458	3742,2	2,2	4	0,7
9	56,5-57,0	56,8	4198-4536	4367	2,4	2	0,3
Барлығы	16-57,0	26,8	103-4536	634,4	2,7	569	100

Сазан. Салыстыру Кіші Арал теңізіндегі сазан жыныстарының арақатынасы бірнеше жыл ішінде соңғы жылдары аналықтардың басым болғандығын көрсетті (кесте 2).

Кесте 2 – Кіші Арал теңізінің жылдар аралығындағы сазанның жыныстық ара-қатынас динамикасы, %

Жынысы	Жыл									
	2014	2015	2016	2017	2018	2019	2020	2021	2022	2023
Аналы	44,8	56,4	34,4	47,	42,8	38	50,8	67,3	55,3	57,3

қ				6						
Аталық	55,2	43,6	65,5	51,2	56,9	62	49,2	32,7	44,7	41,8
Балауса	-	-	-	1,2	1	-	-	-	-	0,9
Саны, дана.	87	94	157	80	309	140	313	165	275	569

1960 жылдары Сырдария және Өмудария өзендері суының ауыл шаруашылығы мақсатында көптеп пайдаланылуы Арал теңізі суының деңгейінің күрт төмендеп, оның тұздылығының өсуіне әкеліп соқтырды. Арал теңізінің байырғы балықтары негізінен тұщы суларда уылдырық шашып көбейтіндіктен, теңіз суының тұздылығының жоғарылауы олардың тіршілігіне кері әсерін тигізді. 1970 жылдардың бас кезінде арал балықтарының уылдырық шашатын орындарында су тұздылығының жоғарлауы олардың шашқан уылдырықтарының жаппай өліп қырылуына әкеп соқтырды. Арал теңізінде балықтың өсіп-көбеюіне жағдай болмағандықтан өткен ғасырдың 70 жылдарының соңында оның балық шаруашылықтық кәсіпшілік маңызы толық жойылды.

Алайда өткен ғасырдың 80 жылдарының соңында және 90-жылдардың бас кезінде Сырдария өзенінен теңізге құятын судың мөлшерінің көбейіп және 2005 жылы Көкарал бөгетінің салынуы Кіші Арал теңізінің суының тұздылығының төмендеуіне әсер етті. Кіші Арал теңізінің суының тұздылығының азаюы онда Аралдың кәсіпшілік маңызы бар байырғы балықтардың өсіп-өнуіне қолайлы жағдай туғызды.

Әдебиет

1. Бервальд Э.А. Арал теңізінің негізгі кәсіпшілік маңызы бар балықтарының көбею биологиясы. // Арал теңізі бассейні ихтиофаунасының және су режимінің материалдары. М:МОИП, 1950. – 83-111 б.

2.Никольский Г.В. және Фортунатов М.А. Ирригациялық құрылыс және Арал теңізінің балық шаруашылығы // Арал теңізі бассейні ихтиофаунасының және су режимінің материалдары. - М:МОИП, 1950. – 6-20 б.

3.Ермаханов З.К., Плотников И.С., Аладин Н.В. Кіші Арал теңізінің негізгі кәсіпшілік маңызы бар балықтары популяциясының биологиялық жағдайын бағалау. РҒА Зоология Институтының еңбектері. Қосымша №3, 2013. 105-112 б.

4.Правдин Н.Ф. Балықтарды зерттеу бойынша нұсқама. – М.: Пищепромиздат, 1965. – 376 б.

5.Коблицкая А.Ф. Тұщы суда өмір сүретін балықтардың өсіп-өнуіне зерттеу М., 1966. – 110 б.

6.Чугунова Н.Н. Балықтардың жасын және өсуін зерттеу бойынша нұсқама. – М.: Пищепромиздат, 1950.–163 б.

УДК 631.4

Selection of common wheat salt tolerant genotypes using dna markers

Dolimov A. A.,
PhD student,
Academy of Sciences of Uzbekistan Genetics and plants
experimental biology institute

Резюме

Проведено исследование по отбору солеустойчивых образцов из 15 сортов и линий мягкой пшеницы, полученных от местных сортов Узбекистана и питомника ИКАРДА FAWWON с использованием ДНК-маркеров. На основании ПЦР-анализа устойчивость образцов Краснодар-99, Е'зоз, Ф-34 и Ф-56 подтверждена с молекулярной точки зрения при оценке образцов пшеницы с использованием ДНК-маркеров.

Abstract

A study was conducted to select salt-resistant samples from 15 varieties and lines of soft wheat obtained from local cultivars of Uzbekistan and ICARDA experimental field FAWWON using DNA markers. Based on PCR analysis, the resistance of Krasnadar-99, E'zoz, F-34 and F-56 samples was confirmed from the molecular point of view when wheat samples were evaluated using DNA markers.

Wheat (*Triticum aestivum* L.) is one of the main food products consumed by people all over the world. Over 800 million hectares of land globally have different levels of salt contamination. [1,647 p.]. Salinity is one of the main challenges for global food production, as it significantly reduces the average yield of essential crops [2,361 p.]. The high degree of soil salinity is a major abiotic stress that negatively affects agricultural crop cultivation across the world [3,767 p.]. The demand of the world's population for cereal crops, mainly for wheat products, is increasing day by day. Therefore, increasing wheat resistance to salinity is one of the main and most important goals of breeding programs. As a result of the expansion of cities, the main land areas suitable for agricultural use are shrinking. Therefore, to maintain global food supply using available land resources, it is necessary to increase productivity by breeding salt-tolerant varieties. [4.1017 p.]. The most effective solution to these problems is the selection of salt-tolerant wheat varieties and lines and the introduction of marker-based selection (MAS) technology.

In the research, 15 samples of soft wheat obtained based on the results of the joint project of local varieties of Uzbekistan and ICARDA organizations were used. Based on the analysis of scientific articles, a panel of DNA markers genetically associated with salt resistance properties of wheat was formed [5,140-145p.]. (1 table)

Table

1

A panel of DNA markers genetically linked to salt tolerance in wheat

o	SS R markers	Nucleotide sequences of the primer	C hromosome
	X wmc406	TATGAGGGTCGGATCAA TACAA CGAGTTTACTGCAAACA AATGG	1 B
	Xc fd18	TO CATCCAACAGCACCAAGA GCTACTACTATTTTCATTG CGACCA	5 D
	W SSR1	GAAGAAGAGAGAATACC ACTGC ATCCTATCCTATCCTTGC TTG	2 D

The samples used in the study were grown in a special incubator, in petri dishes, and genomic DNA was isolated from their fresh leaf tissues by the CTAB method. The "PSR ScreenMix" kit (cat. PK041L, Evrogen, Russia) was used for genotyping of research samples based on PCR analysis with appropriate DNA markers. PCR amplicons were genotyped by DNA ladders.

Initially, DNA-Extran-3 (Cat. EX-513, Syntol, Russia) kit was used to isolate genomic DNA from research samples, and the quality and quantity of DNA samples were determined by gel electrophoresis analysis on a 0.9% agarose gel (Figure 1).

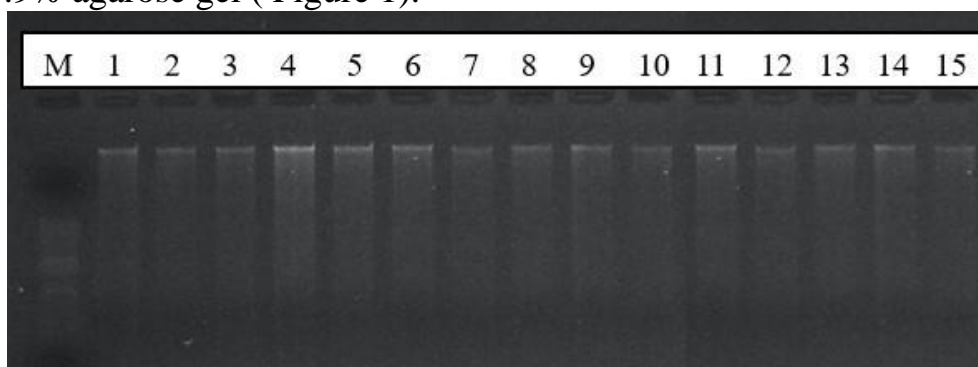

Figure 1. Genomic DNA electrophorogram of study samples.

M – molecular weight marker ; **1** -Grom, **2** -Vekha, **3** -Alekseyevich, **4** -Krasnadar-99, **5** -E'zoz, **6** -Asr, **7** -F-43, **8** -Istiqlal-20, **9** -F-39, **10** -F- 15, **11** - F-34, **12** - F-94, **13** - Andijan-2, **14** - F-56, **15** - F-61

PCR analysis was carried out in order to study the level of polymorphism of the samples of the primers provided on the basis of the order. PCR results were imaged on a 2.5% agarose gel on a GelDoc GO imaging system (Figure 2).

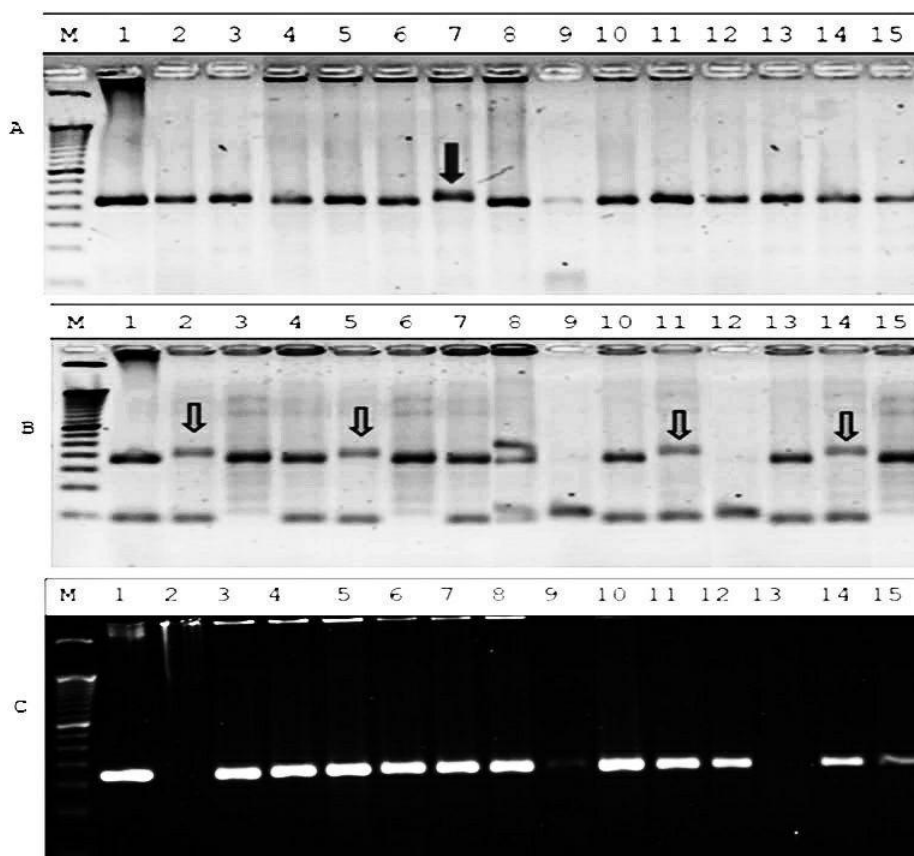

Figure 2. PCR screening of wheat samples with DNA markers genetically linked to salt tolerance.

M – molecular weight marker ; **1** -Grom, **2** -Krasnadar-99, **3** -Alekseevich, **4** -Vekha **5** -E'zoz, **6** -Asr, **7** -F-43, **8** -Istiklal-20, **9** -F-39, **10** -F-15 , **11** -F-34, **12** -F-94, **13** -Andijan-2, **14** -F-56, **15** -F-61

A - Xwmc406 (210 bp), **B** - Xcfd18 (202 bp), **C** - WSSR1 (165 bp).

A) Xwmc406 DNA marker resistance allele (210 bp) in 14 wheat samples (Grom, Vekha, Alekseyevich, Krasnadar-99, E'zoz, Asr, Istiqlal-20, F-39, F-15, F-34, F- 94, F-56, Andijon-2 and F-61) were found to be present in the genome. The remaining 1 (F-43) did not have a resistance allele.

V) It was found that the resistance allele (202 bp) of Xcfd18 DNA marker is present in the genome of 4 wheat samples (Krasnadar-99, Ezhoz, F-34 and F-56).

C) WSSR1 (165 bp) DNA marker was found to be of the same size and monomorphic, in all research samples

Conclusion .

Based on the PCR analysis of the selected wheat lines, DNA markers were evaluated according to allelic status. It was found that samples of Krasnadar-99, E'zoz, F-34 and F-56 have salt resistance marker alleles (Xwmc406_210 bp. and Xcfd18_202 bp.) .These obtained samples will be used as a starting source for MAS in future studies.

Literature

1. Munns R. Genes and salt tolerance: bringing them together. *New Phytol.*,2005. 167: 645-663.

2. Ashraf M. Some important physiological selection criteria for salt tolerance in plants. *Flora*,2004. 199: 361-376.

3. Gao Zh ., He X., ZhaoB ., Zhou C., Liang Y., Ge R., Shen Y., Huang Zh . Overexpressing a putative aquaporin gene from wheat, TaNIP, enhances salt tolerance in transgenic Arabidopsis. *Plant Cell Physiol.*, 2010. 51(5): 767–775

4. Rengasamy P. World salinization with emphasis on Australia. *Journal of Experimental Botany*, 2006. 57, 1017–1023.

5. Waja KN, Gajera HP, Katakpara ZA, Patel SV, Golakiya BA. 2016. Microsatellite Markers Based Genetic Diversity Analysis for Salt Tolerance in Wheat Genotypes. *Ind . J. Agric . Biochem .* 29(2):140-145

ӘОЖ 636.931.2.083

Түркістан облысында көкөніс дақылдарын зиянкестерден қорғаудың тиімді тәсілдері

Кабылбекова А.Т.,
«Мирас» университеті, (Шымкент қаласы),
Асылбеков Б.Ж.,
М. Әуезов атындағы Оңтүстік Қазақстан
зерттеу университеті (Шымкент қаласы)
Уринбаева Д.С.,
Гуманитарлық агроэкономикалық
колледжі (Ақсуқент,Түркістан облысы)

Резюме

В настоящее время при выращивании плодовоовощных культур в сельском хозяйстве их качество и безопасность являются одним из наиболее актуальных вопросов. Однако, проанализировав комплекс научных исследования, где были учтены особенности регионов, становится ясно, что не лучше всего использовать эффективные

региональные биотехнологические приемы защиты овощных культур от различных бахчевых вредителей.

В нашей республике на протяжении нескольких десятилетий уделяется внимание совершенствованию сортов сельскохозяйственных культур путем использования достижений биотехнологии в семеноводстве и получения новых сортов, устойчивых к внешним воздействиям среды (жара, холод, почвенная среда и др.). Причиной этого является то, что на основе научных исследований доказано, что модернизированные технологические приемы в семеноводческих хозяйствах страны повышают урожайность сельскохозяйственных культур на 30 процентов

В связи с этим, в растениеводстве республики стратегическом плане большое внимание уделяется конкретным и оптимальным практическим рекомендациям, с использованием эффективных биотехнологических методов против вредителей при выращивании бахчевых культур.

Abstract

Currently, when growing fruits and vegetables in agriculture, their quality and safety are one of the most pressing issues. However, after analyzing a set of scientific studies that took into account the characteristics of the regions, it becomes clear that it is best to use effective regional biotechnological methods for protecting vegetable crops from various melon pests.

In our republic, for several decades, attention has been paid to improving varieties of agricultural crops by using the achievements of biotechnology in seed production and obtaining new varieties that are resistant to external environmental influences (heat, cold, soil environment, etc.). The reason for this is that, based on scientific research, it has been proven that modernized technological methods in the country's seed farms increase crop yields by 30 percent

In this regard, in the strategic plan of crop production in the republic, much attention is paid to specific and optimal practical recommendations, using effective biotechnological methods against pests when growing melons.

Қазіргі уақытта ауыл шаруашылығындағы бау-бақша өнімдерін өсіру бағытында өзекті мәселелердің бірі болып өндірілетін өнімдердің сапасы мен қауіпсіздігі екені айдан анық болып отыр. Алайда, соңғысын шешу барысында, ғалымдардың жан-жақты жүргізулерін зерттеулерін талдай келе, өңірдің ерекшеліктерін ескере келе көкөніс дақылдарын зиянкестерден қорғауды тиімді биотехнологиялық әдісін қолданған дұрыс екені айқын болып отыр. Осы орайда, еліміздің стратегиялық мақсаттарында халық шаруашылығы осы салаға көп көңіл бөлге отырып [1, 28 б.], өздерінің зерттеулерінде еліміздің оңтүстік-

шығысаймағында биотехнологиялық әдістерді қолданып, аурулардан сауықтыру негізінде картоп өсірудің нақты, әрі оңтайлы ғылыми нұсқауларын берген болатын.

Тұқым шаруашылығында биотехнология жетістіктерін пайдалану арқылы дақыл сорттарын сауықтыру және олардың сыртқы орта ықпалдарына төзімді (ыстыққа, суыққа, топырақ ортасына және тағы басқа) жанасорттарын алуға республикамызда 20 жылдан бері көңіл бөлініп келуде. Бұның себебі, еліміздегі көкөніс егетін тұқымдық шаруашылықтарындағы жаңартылған технологиялық әдістер, егіннің өнімділігін 30 пайызға дейін жоғарылататыны ғылыми зертеулер негізінде дәлелденіп отыр [2, 84 б.].

Көкөніс дақылдарының сапасы мен өнімділігін көтеру үшін әртүрлі табиғи ортаға тиісті агротехникалық шаралар жүйесін оңтайлы жүргізгенде ғана нақты жетістіктерге жетуге болатын анық. Ал, Түркістан облысының топырақ құрамы мен климаттық ағдайы көкөніс дақылдарын өсіруге қолайлы өңірлердің бірі болып табылады. Топырақ гумасының құрамы орташасаздылықтағы, қара-сұр топырақтар қатарына жатқызатын болсақ, әрі олардың бөлік-түйнекті болып келуі, қолайлы температурадатағы басқа оң өсіру факторлары бақша өсімдіктерінің өнімділігін арттыруға өз септігін тигізеді.

Жоғарыда аталған, ғалымдардың технологиялық әдістерін, біз Түркістан облысы Сайрам ауданының бақша-көкөніс өсіретін шаруашылықтарында тәжірибе жүзінде қолдана отырып, нақты табиғи ортаға бейімделген негізгі аурулуаға және зиянкестерге төзімді, жоғары сапалы және өнімділігі жоғары сорттарды пайдалануға тырыстық, сонымен қатар: қырыққабат (орамжапырақ), қияр, қызанақ, қызылша, сәбіз, пияз, сарымсақ, картопқа (ақтүйнектерге) зиян келтіретін зиянкестер мен олардың вирустық кеселдерінің себебін анықтауға өзіндік талдау жұмыстарын жүргізуге талпынған болатынбыз.

Қазіргі кезде, аталған өзекті мәселені шешу үшін тиімді биотехнологиялық тәсілдерді қолдана отырып көкөніс дақылдарының, олардың өнімділігін жоғарылатуға себепші бола алатын соңғы жетістіктерді қолданған абзал. Бұл тәсіл арқылы көкөніс дақылдарының селекциялық қолдану аясын кеңейтуді мақсатында, алынатын сорттардың биологиялық ерекшеліктеріне әдеби-тәжірибелік талдаулар жасай отырып, нәтижесінде дақылдардың өнімділігін арттыру жолдарын іздген болатынбыз.

Әдетте, көптеген шаруашылықтарда көкөніс дақылдарының өнімділігін арттыруда «көшетхана» қоймасындағы қырыққабат көшетіне «қарасирақ» қатты нұқсан келтіретіні және жылсайынегістікті осы мақсатта пайдалану, көшеттерді тығыз отырғызу, мол суару аталған ауру инфекциясының жинақталуына әкеліп соғатыны белгілі.

Осындай ұқсас жағдайларды талдайтын болсақ, солардың алғашқыларының бірі-қырыққабат (орамжапырақ). Соңғысы, көбінесе

тамырлы-талшықты бактериозбен жиі зақымдалады. Осы аурудан дақылды сақтау үшін көшетті отырғызар кезде сау өсімдіктерді мұқият іріктеп, ауыспалы егісалқабына - таза жерге орналастыру керек. Қырыққабат пен басқа даайқын гүлді өсімдіктерді бұрынғы егілген орнына 3-5 жылдан кейін егуге болады.

Қияр мен қызанаққа келетін болсақ, бұл дақылдардың кең тараған, аса зиянды аурулары, баршаға белгілі: фузариозды солу, ақұнтақ, переноспориоз, макроспориоз, фитофтороз, антрокноз, альтернариоз, бактериоз, аскохитоз, ақ, сұр сабақ шіріктері және вироздар. Қоңыр, қара жапырақ дақтары; зиянкес жәндіктерден биттер, кенелер, ақ қанаттар, бітелер, сәбіз шыбындары, ал арам шөптерден бір жылдық қос жарнақты және астық тұқымдас шөптер егістікке едәуір нұқсан келтіреді. Қызанаққа қара теңбіл дақтар түсуіне қарсы тұқымды ТМТД-мен дәрілейді (1 кг тұқымға 8 гр), ал өсімдікті 1 пайыздық тотияйын сұйығымен бірнеше рет өңделеді. Алғашқы өңдеуді көшетті топыраққа отырғызғаннан кейін, ал кейінгілерін әрбір 10 күннен кейін орнықтырады.

Қияр мен қауынның бактериозына қарсы күрес үшін тек сау жемістерден алынған, ТМТД препаратымен дәріленген тұқым ғанасебу ұсынылады. Қияр өсірілетін жерге гектарына 1,0-2,0 литр дуал және қызанақ егістігін ластайтын бір жылдық қос жарнақты және астық тұқымдас арамшөптерге қарсы гектарына 1,1-1,4 литр зенкор гербицидін қолдану тиімді нәтиже береді. Гербицидтер топыраққа дақыл егілер алдында немесе көшет отырғызылғанға дейін сіңіріледі.

Қызылшаның тамыр биттеріне қарсы күресте таңдаулы тәсіл ауыспалы егіс, сондай-ақ қант қызылшасы плантацияның айналасындағы қызылшаның тамыр биттері өсіп-өнетін алабота тұқымдас шөптерді жою болып табылады. Тәжірибеде, өрмекші кенелері қарсы күрес оның біреуі кездескен жағдайда да жүргізілуі қажет. Улардың ішінде антио әр га 4кг мөлшеріндегі фосфомид жақсы нәтиже береді екен.

Сәбіз. Дақыл егілетін жерлердің арамшөптеріне қарсы гектарына 2-3 кг мөлшерінде гезагард (прометрин) немесе 3-4 л/га 24 пайыздық трефлан, 3-6 литр стомп, 2-3 литр рейсер гербицидтері пайдаланылады. Ұсынылған гербицидтер тұқым себер алдында тырмаланған алқапқасіңіріледі. Әр гектарға 200-400 литр ерітінді жұмсалады.

Пияз, сарымсақ дақылдарынаға барлық жерде едәуір зиян келтіретін зиянкестер: пияз шыбыны, пияз сылдырмақ қоңызы, пиязбұқпа тұмсығы, темекі бітесі және сабақ нематодасы, сондай дақыл ауруларынан жалған ақұнтақ пен мойын шірігі. Ал, асқаарналған көк пиязды улы химикаттармен өңдеуге тиым салынады. Тұқымдық пиязды жалған ақұнтақ ауруынан сақтау үшін 1 пайыздық тотияйын сұйығын шашу ұсынылады. Пиязды міндетті түрде далада кептіріп, содан соң жапырақтарын кесіп тастайды.

Ақтүйнекке(картоп) көбінесе топырақты мекендейтін жәндіктер (сымқұрттар, жалған сымқұрттар, бірқатар түн көбелектерінің жұлдызқұрттары) және сорғыш зиянды жәндіктер (қандалалар, бітелер, цикадкалар) зиян келтіреді.

Ақтүйнекті мейлінше зақымдайтын аса қауіпті зиянкес: Колорадаақтүйнек қоңызы. Оңтүстік Қазақстан(қазіргі Түркістан)аймағында 1986 жылдан бері тарала бастады. Колорада қоңызы ақтүйнектен басқа қызанақ, баклажан, болгар бұрышы, қызыл бұрыш т.б. алқа тұқымдас дақылдардармен қоректенеді. Сондай-ақ, ақтүйнек әр түрлі өсімдік ауруларынан (фузариозды солу, ризонтониоз, қотыр, фитофтороз, қоңыр теңбілді дақ, түйін құрғақ шірігі, қарасирақ, дөңгелек шірік, кәдімгі қотыр (актиномикоз), вирус кеселдерінен (мозайка) айтарлықтай зиян көреді.

Ақтүйнекке залал келтіретін қарасирақтың алдын алу үшін таза тұқымдық материалдар пайдалану, екі-үш мәрте тазарту, тұқымдық танаптағы егістен ауру өсімдіктерді отап тастау ұсынылады. Оның үстіне, оңтүстік өңірдің табиғи жағдайын және кейбір аудандарының экологиялық жағдайларын ескере отырып, мұнда мырыш (Zn) қолдану нәтижесінде[3,56 б.], өсімдік түйнегінің көлемі артатыны, біздің зерттеулерімізден де көрініс тауып отыратыны анықталды.

Қант қызылшасы мен азықтық қызылша дақылдарының негізгі зиянкестері - қызылша тамыр биті, беде және күздік қоңыр көбелектері, өрмекші кенелер және тағы басқалар. Өсімдік ауруларының ішіндегі аса зияндылары - қызылшаның тамыр жегісі, переноспороз, ақұнтақ, ризомания, тамыржеміс шіріктері. Қызылша егісінде кең тараған арамшөптер - алабұта, кәдімгі қызылқұйрық, тауықтары, көгілжім және жасыл мысыққұйрық, кәдімгі ошаған, қараалқа, қызғылт таспа таран.

Оңтүстік өңірінің бақша дақылдарын өсіретін шаруашылықтарында топырақта кездесетін көптеген зиянкестерге қарсы тұқым себер алдында барлық дақылдарға, кортоп т.б. тамыр – жемістерді, тағамдық және азықтық тамыр-түйнектерді қоса топыраққа 1 га 6-8 кг мөлшерінде ГХГ – 25 пайызы дусты енгізуі керек екені айқындалып отыр. Көптеген шаруашылық кездесетін күздік қоңыр көбелектің құрттарымен күресте олардың жаппай шығатын кезінде 1 га 20 кг мөлшерінде ГХЦК -1 пайызды дустымен тозаңдандыру ұсынылады.

Әдебиет

1. Тоқбергенова Ж. А. Қазақстанның оңтүстік-шығыс аймағында биотехнологиялық әдістерді қолданып, аурулардан сауықтыру негізінде картоптың бастапқы шаруашылығын жүргізу. Жаршы. Алматы, 2007. № 7. 16-17 б.

2. Әбділдаев В.С. Биотехнологияның соңғы әдістерін пайдалана отырып картоптың нақты тұқымын өндіру. Жаршы. Алматы, 2007. № 6. 17-19 б.

3. Жұмакелдінова Ж. А. Картоп дақылын *in vitro* жағдайында жедел көбейтудегі Са-8 жеделгіткіш препаратының атқаратын ролі. Жаршы. Алматы, 2001, №8. 46-49 б.

УДК.50.502

Глобальные экологические проблемы: пути их решения на Мировом уровне

Масакбаева Г.М.,
учитель биологии.
Касымканова А.Г.,
учитель биологии,
КГУ СОШ №14 (г.Павлодар)

Түйіндеме

Жаһандық экологиялық проблемалар бүгінде халық санының артуымен және технологиялық даму дәрежесінің өсуімен өзекті болып отыр. Бұл мақалада климаттың өзгеруі, биоәртүрліліктің жоғалуы, ауаның, судың және топырақтың ластануы сияқты негізгі мәселелер қарастырылады және оларды әлемдік деңгейде шешу жолдары, соның ішінде барлық елдердің ынтымақтастығы ұсынылады.

Abstract

Global environmental problems are becoming relevant today with an increase in population and an increase in the degree of technological development. This article examines the main problems such as climate change, loss of biodiversity, air, water and soil pollution and suggests ways to solve them at the global level, including cooperation between all countries.

В современном мире естественные науки играют ключевую роль в понимании окружающего нас мира и развитии технологий, сталкиваются с множеством актуальных проблем. На сегодняшний день перед учеными стоит ряд актуальных проблем, требующих серьезного внимания и исследований. Среди таких проблем можно выделить изменение климата и его воздействие на экосистемы, потерю биоразнообразия, загрязнение окружающей среды воздуха, воды и почвы, вызванное промышленными выбросами и несанкционированной деятельностью, истощение природных ресурсов, а также угрозы для общественного здоровья и другие экологические проблемы, которые в целом оказывают влияние на жизнь на планете.

Эти проблемы требуют комплексного подхода и совместных усилий ученых со всего мира для поиска решений и разработки инновационных подходов к сохранению окружающей среды и обеспечению устойчивого развития человечества.

Для эффективного решения этих проблем существует необходимость в разработке и применении инновационных подходов и технологий. Пути решения включают в себя использование новых технологий, устойчивое использование природных ресурсов и междисциплинарные подходы.

Научно-технический прогресс, развитие промышленности и транспорта вызывают более интенсивное использование природных ресурсов Земли, что в сочетании с ростом населения и непрерывной урбанизацией приводит к увеличению нагрузки на окружающую среду и, прежде всего, к загрязнению атмосферы [1].

Что такое глобальные экологические проблемы? Экологическая проблема - это проблема, вследствие которой происходит нарушение нормального функционирования окружающей среды.

Глобальные проблемы современности - совокупность социально-природных проблем, имеющих планетарный характер, затрагивающих интересы всех народов, от решения которых зависит экономический и социальный прогресс человечества и сохранение цивилизации. Эти проблемы характеризуются динамизмом, возникают как объективный фактор развития общества и для своего решения требуют объединённых усилий всего человечества. Глобальные проблемы взаимосвязаны, охватывают все стороны жизни людей и касаются всех стран[2].

Глобальные проблемы являются следствием противостояния природы и человеческой культуры, а также несоответствия или несовместимости разнонаправленных тенденций в ходе развития самой человеческой культуры. Данные проблемы связаны с влиянием на биосферу в целом, на все экосистемы и виды на планете. К глобальным проблемам относят изменение климата, загрязнение атмосферы и Мирового океана, истощение и эрозию почв, опустынивание, разрушение озонового слоя, сокращение площади лесов, уменьшение биологического разнообразия и другие.

Международное сообщество признает необходимость совместных усилий для решения этих проблем и принимает меры на мировом уровне.

Главными и наиболее опасными источниками загрязнения окружающей среды являются антропогенные.

Антропогенное загрязнение - это влияние на окружающую среду, вызванное деятельностью человека. Оно стало широко наблюдаться только в XX и XXI веках, поэтому природа и

распространение загрязняющих веществ в окружающей среде изменились в недавней истории.

Антропогенное загрязнение - это вред, наносимый биосфере деятельностью человека. Именно человек, а также последствия его деятельности коренным образом влияют и изменяют окружающую среду. Работа промышленных предприятий, добыча полезных ископаемых, неправильная утилизация отходов приводят к печальным последствиям всего живого на планете.

Также одной из самых важных проблем в защите окружающей среды - защита атмосферного воздуха от чрезмерного загрязнения. Загрязнение воздуха - явление, которое считается одним из самых главных проблем человечества. Согласно докладу ВОЗ, 99% населения Земли дышит загрязненным воздухом. Более двух миллионов человек по всему миру ежегодно умирают от повреждений дыхательных путей, а в Казахстане, эта цифра достигает 16 тысяч человек в год.

Превышающие нормы загрязнители, представляющие серьезную опасность для здоровья человека, включают твердые частицы, углекислый газ (CO_2), озон (O_3), двуокись азота (NO_2) и двуокись серы (SO_2). Они серьезный источник заболеваемости и смертности. Как утверждает National Geographic, борьба с загрязнением атмосферы должна вестись на макро- и микроуровне. Большинство государств мира принимают законы, ограничивающие уровни выбросов вредных веществ в атмосферу предприятиями.

Самым опасным источником загрязнения воздуха считается автотранспорт, ведь всего одно автотранспортное средство поглощает ежегодно из атмосферы больше 4т кислорода, а выбрасывает с выхлопными газами примерно 800кг окиси углерода, до 40кг окислов азота и около 200кг других различных углеводородов. В связи с этим, в настоящее время очень популярны «экологичные» транспортные средства. Например, в крупных городах Казахстана все чаще можно встретить общественный транспорт, имеющий гибридный, дизельный или газовый двигатель, а также очень много маршрутов с автобусами, полностью работающими на электричестве.

Работающие предприятия ежедневно выбрасывают в атмосферу и окружающую среду тысячи тонн пыли, тяжелых металлов и химических соединений, что вызывает тяжелейшие заболевания дыхательных путей. Природные загрязнители воздуха аналогично вызывают заболевания различной степени тяжести, вплоть до рака легких.

К крупнейшим загрязнителям атмосферного воздуха в Республике Казахстан относятся предприятия теплоэнергетики (электроэнергетика), цветной металлургии (горно – металлургический сектор), черной металлургии, нефтегазового комплекса (добыча нефти) [3].

Еще одним из самых опасных загрязнений воздуха в 2023 году стал смог от пожаров. По данным новостных источников, на данный момент, в Казахстане произошло более 150 лесных возгораний и более 86 тысяч гектаров леса уничтожено. За последние три года, количество пожаров заметно возросло на 32,6%.

Главные пути снижения, частичной или полной ликвидации загрязнения атмосферного воздуха:

1. Разработка и внедрение очистных фильтров, которые являются основным средством борьбы с промышленными загрязнениями;
2. Применение экологически безопасных источников энергии или использование возобновляемой энергии;
3. Безотходные технологии производства;
4. Борьба с выхлопными газами от автотранспорта;
5. Озеленение городов;
6. Установление санитарно-защитных зон [3].

Глобальное потепление - крупнейший климатический вызов современности. Повышение средней температуры приводит к изменениям климата планетарного масштаба. В первую очередь это приводит к таянию ледников и повышению уровня моря. Метеоролог Майкл Э. Манн утверждает, что повышение температуры непосредственно влияет на повышение уровня моря, а исследование National Geographic подтверждает, что уровень моря уже вырос на 23 см и ежегодно продолжает расти на 3,2 мм. Также глобальное потепление увеличивает частоту таких природных катастроф, как засухи, штормы, ураганы и наводнения. По мнению межправительственной, группы экспертов по изменению климата, часть процессов, вызванных глобальным потеплением, уже необратимы. Но у человечества еще есть шансы остановить этот катастрофический процесс. Для этого необходимо радикально снизить выбросы CO₂ в атмосферу. Это реализуется на международном уровне. Для каждой страны устанавливаются квоты на уровень выбросов в атмосферу, а глобальная цель - удержать повышение средней температуры в пределах 2 °С. Снизит парниковый эффект отказ от получения энергии путем сжигания топлива (на ТЭС, в двигателях внутреннего сгорания), переход на солнечную и ветряную энергетику, прекращение вырубки лесов[4].

Две трети нашей планеты занимает водное пространство. Этого более чем достаточно для всех людей, однако, сохранение воды глобальная проблема человечества. В чем причины обострения ситуации с пресной водой? Это бездумное ее потребление и загрязнение промышленными отходами.

Проблема использования качественных водных ресурсов напрямую касается каждой страны. С увеличением числа людей на

планете, их нужд и объёмов транспортной и промышленной сферы количество водных ресурсов стремительно сокращается [5]. Около полумиллиона человек в современном мире испытывают ее острую нехватку, а уже к 2025 году эксперты прогнозируют увеличение нехватки воды в пять раз. При условии сохранения тенденции к увеличению потребления воды к 50-м годам 21 столетия испытывать недостаток в воде будут две трети населения планеты.

Как и в других случаях, главной причиной обострения водной проблемы человечества является урбанизация. Чтобы приспособить Землю под свои нужды, человечество нарушает и загрязняет экосистему, что и приводит к ухудшению ситуации. На проблему влияет и рост населения, причем именно в регионах с самой неблагоприятной ситуацией [6].

Несмотря на принимаемые меры по восполнению водных ресурсов, накопление воды происходит крайне медленно.

Загрязнение водных ресурсов - это снижение их качества в результате попадания в моря, реки, ручьи, озера, различных физических, химических или биологических веществ. Загрязнение водных ресурсов - это изменение ее химического и физического состояния, а также ее биологических свойств, что приводит к непригодности для употребления [5].

В целях охраны водных объектов от загрязнения запрещаются:

- 1) применение ядохимикатов, удобрений на водосборной площади водных объектов;
- 2) сброс и захоронение радиоактивных и токсичных веществ в водные объекты;
- 3) сброс в водные объекты сточных вод промышленных, пищевых объектов, не имеющих сооружений очистки;
- 4) проведение на водных объектах взрывных работ, при которых используются ядерные и иные виды технологий, сопровождающиеся выделением радиоактивных и токсичных веществ;
- 5) применение техники и технологий на водных объектах и водохозяйственных сооружениях, представляющих угрозу здоровью населения и окружающей среде [6].

Пути решения проблемы сохранения водных ресурсов:

Первый и самый простой - экономия ресурса каждым жителем Земли. Это даст гораздо более весомые результаты, чем, кажется на первый взгляд, позволив не разрабатывать новые водные месторождения. **Вторым** способом экономии является развитие технологий очистки, что позволит неоднократно использовать этот важный ресурс. **Третий** - это охрана воды от загрязнения вследствие урбанизации, которая наносит большой вред всей экосистеме.

Для этого правительства разрабатывают совместные программы, стратегии и действия, предотвращающие сброс отходов в водоемы и предполагающие установку очистных сооружений на всех промышленных предприятиях. А вот использование ледников, которые ранее предлагались в качестве альтернативного источника пресной жидкости, по мнению специалистов, может привести к необратимым изменениям климата.

В заключение, необходимо отметить, актуальные проблемы, с которыми сталкивается человечество в современном мире, требует немедленных действий и внимания со стороны общества, ученых, правительств и всех граждан. Для решения этих проблем необходимо глобальное сотрудничество, принятие ответственных решений, внедрение инновационных технологий и изменение образа мышления в отношении окружающей среды.

Как мы понимаем основным способом сохранения видов, и предотвращения массового вымирания живых организмов остается снижение пагубного влияния человека на природу и отдельные виды. Внедрение экологически чистых технологий и ресурсосберегающих методов производства, повышение осведомленности и образования населения о важности охраны окружающей среды, разработка и реализация программ по борьбе с изменением климата и сохранению биоразнообразия являются неотъемлемой частью решения экологических проблем человечества..

Международное сообщество признает необходимость совместных усилий для решения этих проблем и принимает меры на мировом уровне. Только совместными усилиями мы сможем обеспечить устойчивое будущее для нашей планеты и для всех ее жителей.

Литература

1.Игнатъева Л.П., Чирцова М.В., Потапова М.О. Гигиена атмосферного воздуха.- Иркутск ИГМУ, 2015.-79 с.

2.Торкунов А.В. Современные международные отношения. М., РОССПЭН, 2001.- с.187

3.Болат, А.Н. Загрязнение атмосферного воздуха на территории Республики Казахстан / А. Н. Болат. - Молодой ученый. - 2023. - №30 (477).-С.26-31.- URL: <https://moluch.ru/archive/477/105129>

4.<https://www.nur.kz/family/school/1940627-ekologiya-problemy-mirovogo-masshtaba-kotorye-s-ney-svyazany/>

5. http://online.zakon.kz/Document/?doc_id=1042116

6.<https://obrazovaka.ru/geografiya/voda-globalnaya-problema-chelovechestva.html>

ӘОЖ 631.53.03; 631.53.04

Күріш көшеттерін өсіру жағдайында гидропондық қондырғының мүмкіндіктері

Бәкірұлы Қ., Жалбыров А.Е., Пржанова И.Н., Өтебай Қ.Ғ.,
«Ы. Жақаев атындағы Қазақ күріш шаруашылығы ғылыми-
зерттеу институты» ЖШС (Қызылорда қаласы)

Резюме

В статье приведены результаты исследований по применению рассадного метода, в первичном семеноводстве различных сортов риса с использованием гидропонного способа выращивания рассады.

Abstract

The article presents the results of research on the use of the seedling method in the primary seed production of various varieties of rice using the hydroponic method of growing seedlings.

Республикадағы негізгі күріш өсіретін аймақ – Арал өңірі жағдайында ауыл шаруашылығын көтерудің негізгі бағыты – күріш шаруашылығының тиімділігін арттыруға су тапшылығы жағдайында егіс көлемін азайтып, оның өнімділігін көбейту арқылы қол жеткізіуге болады.

Өсіру технологиясын жетілдірілген жағдайда күріш дақылының өнімділігін недәуір арттыруға болады. Дүние жүзінде күріш өсірудің негізгі екі технологиясы қолданылады: көшеттеп және тұқымын атызға сеуіп егу. Біздің күріш өсірушілер аталған екі технологияның дәнді құрғақ топырақ бетіне шашып себу технологиясы қолданады. Ал, бастапқы тұқым шаруашылығында ұрпақты сынау питомниктерін (ҰСП) көктемгі егу жұмыстары қолмен жасалады.

Ал, күрішті көшеттеп өсірудің Қазақстандағы алғашқы ғылыми-зерттеу жұмысы 1998-2000 жылдары Ы. Жақаев атындағы Қазақ күріш шаруашылығы ғылыми-зерттеу институтында жүргізілді [1, 12 б.].

Күріштің бастапқы тұқым шаруашылығына күрішті көбейтудің көшеттеп егу әдісін енгізу егіс материалын 4-5 есе үнемдеуге және суармалы су шығынын 15-20%-ға дейін төмендетуге мүмкіндік береді.

Көшеттерді өсірудің ұсынылған технологиясы тұқымның өну шығындарын азайтады, сонымен қатар тұманды қалыптастыру және гидрогельді қолдану арқылы су шығындарын азайтады. Озонмен қанықтыруға арналған озоногенераторлардың, желдету және суару жүйелерінің, қосу және өшіруді реттейтін автоматты таймерлерді және залалсыздандыратын ерітінділерді қолдану нәтижесінде көгерудің пайда болуы толығымен жойылады. Соның арқасында

неғұрлым өміршең көшеттер дайындауға мүмкіндік туады және бұл көшеттерді пайдалану, көшеттеп егілген егістің өнімділігін арттыруға септігін тигізеді.

Күрішті көшеттеп өсіру әдісіндегі ең күрделі және көп қол жұмысын қажет ететін кезеңі - ол көшет өсіру және оларды отырғызу кезеңдері болып табылады. Кейінгі кезде көшет өсіруде қолданыла бастаған «гидропоника» әдісі бұл мәселені шешуде біршама артықшылықтар әкелді. Сондықтан, күріштің бастапқы тұқым шаруашылығында көшеттеп өсіру әдісін енгізу тиімді.

Осыған байланысты, күріш шаруашылығында сорт алмастыру және сорт жаңарту жұмыстарын жеделдетіп, өндіріске жаңа жоғары өнімді сорттарды енгізу және олардың сапалы тұқымымен қамтамасыз ету мақсатында 2020 жылы 019 бюджеттік бағдарлама аясында «Ы.Жақаев атындағы Қазақ күріш шаруашылығы ғылыми-зерттеу институты» ЖШС Тараз қаласындағы «КазГидропоника» ЖШС-мен бірлесе отырып, жергілікті Сыр Сұлуы сортын гидропоника тәсілін қолданып өсіру бойынша біршама тәжірибе жинақтады [2, б.].

Ал, 2021-2023 жылдарға арналған 267 «Білім мен ғылыми зерттеулердің қолжетімділігін арттыру» бюджеттік бағдарламасы бойынша 101 «Ғылыми зерттеулер мен іс-шараларды бағдарламалық-нысаналы қаржыландыру» бағдарламасы бойынша IRN BR10765056, «Өсімдіктердің биотехнология-генетика-физиология-биохимия жетістіктері негізінде дәнді дақылдардың Қазақстанның әртүрлі топырақ-климаттық аймақтарында тұрақты өнім алу үшін жоғары өнімді сорттар мен будандар жасау» ғылыми-техникалық бағдарламасы аясында 2021 жылы Ы. Жақаев атындағы Қазақ күріш шаруашылығы ғылыми-зерттеу институтында кіші габаритті гидропондық қондырғы орнатылды. Сол жылдан бастап, ғылыми-техникалық бағдарлама аясында «Гидропоника негізінде күріштің қызыл дәнді формаларымен күресу және тұқымды жылдам көбейту үшін көшеттен өсіру әдісін әзірлеу» тақырыбы бойынша күріштің пайдалануға рұқсат етілген Айсара, Лидер және Сыр Сұлуы сорттарының көшеттерін гидропондық әдіспен өсіріп, көшеттеп егу бойынша зерттеулер жүргізілді [3, 21 б.].

Аталған жобаның мақсаты: Гидропондық қондырғы арқылы көшет отырғызу әдісін қолданып, жаңадан шыққан перспективалы және ұсынылатын күріш сорттарын өндіріске енгізуге қажетті уақытты 2-3 жылға қысқарту, қажетті мөлшерде жоғары репродукциялық тұқымдармен қамтамасыз ету және бастапқы тұқым шаруашылығында тұқымдарды көбейту арқылы қызыл дәнді тұқымдардың тазалығын 100%-ға дейін жеткізу.

Жобаның міндеттері:

- бастапқы тұқым шаруашылығында өсірудің көшеттік әдісін пайдалана отырып, вегетациялық кезеңдерінің ұзақтығы әртүрлі

болып келетін инновациялық күріш сорттарының тұқымдарын көбейту;

- гидропоника әдісімен күріш көшеттерін өсіру;
- күріштің жаңа сорттарының тапшы тұқымын 4-5 есе және күріш өсіруге кететін суармалы суды 15-20 пайызға үнемдеу;
- тұқымның көбею жылдамдығын 2,0-2,5 есе арттыру;
- бастапқытұқым шаруашылығында (көбейту питомнигі және ұрпақты сынау питомнигі) күріш сорттарының өнімділігін 2,5-3,5 т/га арттыру;
- қызыл дәнді тұқымдардан 100% тазарту;
- бекітілген 6-8 күріш сортының бастапқы тұқым шаруашылығын жүргізу.

Жобаның мақсаты мен міндеттерін басты назарға ала отырып, зерттеу нысаны ретінде вегетациялық кезеңдері әртүрлі Айсара, Сыр Сұлуы және Лидер сорттары алынды. Әр өсімдіктен (ізден) 120 дәннен іріктеп алынып, ұзындығы 59 см, ені мен биіктігі 3 см болатын 2/3 көлеміне дейін субстрат ретінде көшет өсіруге арналған әмбебап топырақпен толтырылған пластикалық тақтайшаларға себілді және дәндердің беті топырақпен жұқалап жабылды. Бұл тақтайшалар көлемі 59×38 см келетін арнайы ыдыстарға (поддондарға) 13 данадан орналастырылды. Әр сорт бойынша 7 ыдыс пайдаланылды, яғни 91 (7×13 дана) ізден тұқым себілді.

Бұл ыдыстар гидропондық қондырғының ішіне 3 деңгейлі сөрелерге әр сорт 7 ыдысқа орналастырылып, көшеттер өсіріле бастады. Дәндердің өнгіштігін және көшеттердің атызға отырғызғанға дейінгі өміршеңдігін анықтау үшін әр ыдыстың 3 тақтайшасындағы өскіндер саны және 15-күндік өсімдіктер биіктігі анықталды.

Далалық жағдайға неғұрлым бейімделген көшеттер алу үшін гидропондық қондырғыда 10 күн өсіргеннен кейін көшеттер күн жарығы мол түсетін, жақсы желдетілетін кең бөлмеге ауыстырылды. Содан кейін Айсара, Лидер және Сыр Сұлуы сорттарының, тиісінше, 15, 16 және 17-күндік көшеттері алдын-ала суға бастырылған атызға ұзындығы 3 м қатарларға, қатар аралығын 0,3 м, көшет аралығын 10 см етіп, әр ұяға 2 көшеттен отырғызылды.

Вегетация кезеңінде фенологиялық бақылаулар, егістікті күтіп баптау (арамшөптерден, қызыл дәнді және басқа күріш түрлерінен тазарту, минералды тыңайтқыштармен үстеп қоректендіру) жұмыстары атқарылды.

Жинар алдында 50×50 см (0,25 см²) метрлікті қолданып, өсімдік тығыздығы анықталды, сонымен қатар, егістіктер жығылуға, төгілуге және саңырауқұлақ ауруларына төзімділігі бойынша 9-баллдық өлшеммен бағаланды. Биометриялық талдау үшін әр сорттан 30 өсімдік түбімен алынды. Егістік қолдап жиналып, әр сорттың

өнімділігі өсімдіктерді тікелей молотилкамен бастырып, дәндердің салмағын өлшеу арқылы анықталды.

Зерттеу нәтижелері бойынша гидропондық қондырғыда арнайы топырақты қолдану арқасында себілген дәндердің жылжуы шектеліп, ондағы көшеттердің біркелкі орналасуы қамтамасыз етілді. Көшеттеп өсірген өсімдіктердің өнімділігі күріш сорттарының вегетациялық кезеңіне, өнімділік әлеуетіне, өсімдіктердің архитектуралық ерекшеліктері мен олардың қоректену ауданына тікелей байланысты екенін көрсетті.

1-кесте. Суға бастырылған күріш атызына көшеттегенге дейін өсірілген күріш сорттарының 15-күндік көшеттерінің өңгіштігі, өміршеңдігі және биіктігі, 2023 ж.

Сорт атауы	Тәжірибе нұсқасы	1 ізден алынған дәндер саны, дана	1 ізден шыққан тұқымның шығымдылығы		Көшеттердің немесе өсімдіктердің өміршеңдігі		15-күндік көшеттің биіктігі, см
			көшетте рдің және өскіндердің	көшетте р немесе	сақталған өсімдіктердің	сақталған өсімдіктер, %	
1	2	3	4	5	6	7	8
Айсара	Көшеттеу	120	98	82,0	93	94,6	25,5
	Бақылау	356	67	8,8	63	94,0	-
Лидер	Көшеттеу	120	106	8,5	102	95,9	23,5
	Бақылау	310	61	9,7	57	93,4	-
Сыр Сұлуы	Көшеттеу	120	104	6,5	102	98,3	28,0
	Бақылау	285	63	22,1	60	95,2	-

Тәжірибе нәтижелері бойынша гидропоникалық қондырғыда өсірілген көшеттердің өңгіштігі бойынша Лидер және Сыр Сұлуы сорттарының көрсеткіштері шамалас болды (88,5 және 86,5%), ал Айсара сортының көрсеткіші 82,0%-ға тең болды (1-кесте). Атызға отырғызар алдындағы көшеттердің өміршеңдігі бойынша барлық сорттардың көрсеткіштері шамалас болды (94,6– 98,3%).

Қолданыстағы әдіспен өсірілген өсімдіктер мен тәжірибе нұсқаларындағы көшеттердің өміршеңдігі бойынша көрсеткіштері де деңгейлес болды (93,5-95,3%).

15-күндік көшеттердің биіктігі бойынша Сыр Сұлуы сорты (28,0 см) көзге түсті. Лидер сортының көшеттері, салыстырмалы түрде, аласа (23,5 см), ал Айсара сортынікі – орташа (25,5 см) болды.

Жинауға дейін сақталған өсімдіктер өміршеңдігі бойынша тәжірибе нұсқаларының көрсеткіштері бақылау нұсқаларымен салыстырғанда 91,8-95,2 %-ға жоғары болды (2-кесте).

2-кесте. Гидропоника тәсілін қолданып, ұрпақты сынау питомниктерінде көшеттеп егілген күріш сорттарының кейбір сандық көрсеткіштері мен өнімділігі, 2022 ж.

Сорттың атауы	Өсіру әдісі	Өсімдіктер саны, дана/м ²		Өсімдіктің өміршеңдігі, %	Вегетациялық кезеңі, күн	Төзімділік, балл			Өнімділік		
		көшеттелген немесе себілген дәннен шыққан	жинауға дейін сақталғаны			жығылуға	төгілуге	ауруларға	/га	қосымша өнім	
										/га	/га
	2								0	1	2
Айсара	көшеттеу	3	8	4,6	0				1,5	3,3	48,0
	бақылау	3	9	0,2	01				8,2		00,0
Лидер	көшеттеу	02	6	4,1	08				5,2	1,7	56,2
	бақылау	7	8	1,6	20				3,5		00,0
Сыр Сұлуы	көшеттеу	02	4	2,1	4				1,0	0,4	60,3
	бақылау	0	1	5,0	05				0,6		00,0
CP ₀₅											4,6

Фенологиялық бақылау нәтижелері бойынша, қолданыстағы әдіспен салыстырғанда, тәжірибе нұсқаларында вегетациялық кезеңдер ұзақтығы 11-12 күнге қысқа болды.

Көшеттеп егілген үш сорттың да өсімдіктерінің жығылуға (9 балл), төгілуге (7-9 балл) және саңырауқұлақ ауруларына (0-3 балл) төзімділігі жоғары болды.

Ең жоғары өнімділік Лидер сортында (95,2 ц/га) байқалды, одан кейінгі орындарды, тиісінше, Сыр Сұлуы (81,0 ц/га) және Айсара (71,5 ц/га) сорттары иеленді. Бұл жағдайда тәжірибе нұсқаларындағы өнімділік, бақылау нұсқаларымен салыстырғанда: Лидер сортында – 41,7 ц/га (156,2%), Сыр Сұлуы сортында – 30,4 ц/га (160,3%) және Айсара сортында – 23,3 ц/га (148,0%) артық болды.

Зерттеу нәтижелері бойынша, қолданыстағы әдіспен салыстырғанда, күрішті көшеттеп өсіргенде гектарына 200 кг күріш тұқымы 6-10 мың текше метр су, құны 25000 теңге тұратын 1,2 л/га гербицид үнемделетіні дәлелденді (3-кесте).

3-кесте. Күрішті қолданыстағы және көшеттеп егу әдістерінің көрсеткіштері, 2023 ж.

Көрсеткіштер	Күрішті егу әдістері		Айырмасы
	қолданыстағы	көшеттеу	
Жұмсалған күріш тұқымы, кг/га	250	50	200
Жұмсалған су, мың.м ³	26-30	20-24	6-10
Өсу дәуірі, күн	105-115	94-103	11-12
Егістің арамшөптермен ластануы, дана/м ²	21-30	3-5	18-25
Жұмсалған гербицид құны, теңге/га	25000	-	25000
Күріштің өнімділігі, т/га	4,6-5,8	8,0-9,4	2,3-4,2

Сонымен қатар, күріштің өсу дәуірінің 12-13 күнге қысқарып, өнімділігі 40-79 %-ға дейін артатынын көрсетті.

Тәжірибе нәтижелері көшет өсіруге жұмсалатын тұқымның көбею коэффициентін 50-ге дейін көтеруге, соның нәтижесінде тұқымның себу нормасын дәстүрлі әдіспен салыстырғанда кемінде 4-5 есеге дейін азайтуға болатынын көрсетті. Көшет отырғызу кезінде атыздағы дәнмен сеуіп егілген өсімдіктердің өсіп, тамырлануы нәтижесінде және көшет отырғызылатын орынның алдын-ала арамшөптер мен күріштің қызыл дәнді және басқа түрлерінен тазартылуына байланысты күріштің сорттық тазалығын 100%-ға жеткізуге мүмкіндік туады.

Қорытындылай келе, күріштің бастапқы тұқым шаруашылығында гидропоника тәсілін пайдаланып, көшеттеп өсіру әдісін қолдану арқылы көбею коэффициентін 50-ге дейін көтеру нәтижесінде тұқымның себу нормасын 4-5 есеге азайтуға, көшет өсіруге жұмсалатын судың өте аздығына байланысты суғару суын 15-20 %-ға дейін үнемдеуге, вегетация кезеңін 11-12 күнге қысқартуға, тұқымдық егістің сорттық тазалығын 100 %-ға жеткізуге және күріштің өнімділігін 40-79 %-ға дейін арттыруға болатынын көрсетті.

Әдебиет

1. Карлыханов Т.К., Бакирулы К., Шермагамбетов К. Технология пересадочной культуры риса в условиях Казахстанского Приаралья //Рекомендации. – Кызылорда, 2005. – 12 с.

2. Бәкірұлы Қ., Жалбыров А.Е., Таңатаров Д.Е. // Күріштің бастапқы тұқым шаруашылығында гидропоника негізінде көшеттеп өсіру әдісін қолдану // «Өсімдік шаруашылығын климаттың жаһандық өзгеру жағдайларына бейімдеу: проблемалар мен шешу жолдары» атты Халықаралық ғылыми-практикалық конференцияның МАТЕРИАЛДАР ЖИНАҒЫ, 24-25 маусым 2022 жыл, 42-44 беттер.

3. Бәкірұлы Қ., Жалбыров А.Е., Өтебай Қ., Пржанова И. Күріштің бастапқы тұқым шаруашылығында гидропоника тәсілін пайдаланып, көшеттеп егу әдісін қолдану. //Қорқыт Ата атындағы Қызылорда университетінің Хабаршысы, №3-2 (66), 2023. 20-28 беттер. <https://doi.org/10.52081/bkaku.2023.v66.i3.096>

ӘОЖ 633.18:631.528.6

Күріштің селекциясында тұздылыққа және қуаңшылыққа төзімді сорттар шығару үшін бастапқы материал алуда иондаушы сәулелер мен тұздылық пен қуаңшылық факторларын қолдану бойынша зертханалық зерттеулер нәтижелері

Бәкірұлы Қ., Жалбыров А.Е., Өтебай Қ.Ф., Пржанова И.Н., «Ы.Жақаев атындағы Қазақ күріш шаруашылығы ғылыми-зерттеу институты» ЖШС (Қызылорда қаласы)

Резюме

В статье приведены подробности лабораторного эксперимента по изучению воздействия гамма-лучей и быстрых нейтронов на различные сорта риса с целью получения мутантных штаммов, устойчивых к факторам засоления (NaCl) и засухи (сорбит).

Abstract

The article provides details of a laboratory experiment to study the effects of gamma rays and fast neutrons on various varieties of rice in order

to obtain mutant strains resistant to salinity (NaCl) and drought (sorbitol) factors.

Күріш – әлемдегі ең экономикалық маңызды негізгі азық-түлік дақылдарының бірі. Күріштің басқа дақылдардан артықшылығы, суды 1,5-2,0 есе артық пайдаланады [1, 17 б.]. Күріштің суару режимінің ерекшелігі – бүкіл өсу кезеңінде топырақтың өте жоғары ылғалдылығын талап етеді, оған күріш атыздарын сумен бастыру арқылы қол жеткізеді. Күріштің тұрақты ылғалдылықты қажет етуі оның тамыр жүйесінің анатомиялық құрылымының ерекшелігімен түсіндіріледі.

Климаттың өзгеруіне байланысты топырақтың тұздануы мен құрғақшылық күшейеді. Тұз стрессінің жағымсыз экологиялық салдары бар және егін өнімділігін төмендету арқылы топырақ тұздылығы жоғары аймақтардағы азық-түлік қауіпсіздігіне кері әсер етуі мүмкін [2, 2 б.]. Халық санының үнемі өсіп келе жатқаны, су ресурстарының тапшылығы және ауылшаруашылығына пайдаланатын жерлердің айналымнан шығуы азық-түлік өндірісінде бірқатар қиындықтар туғызады және бұл жағдайда адамның өмір сүруіне экологиялық қысым күшейе береді. Бұл айтылып отырған экологиялық мәселелер Арал өңірінің топырақ-климатына сәйкес келеді. Сондықтан, тұзды, сілтілі жерлерде өсіруге жарамды жаңа күріш сорттарын шығару кезек күттірмейтін мәселе болып табылады.

Топырақ тұздылығы мен құрғақшылық тұрақты күріш өндірісін айтарлықтай шектейді. Құрғақшылық топырақтың тұздану дәрежесін жоғарылатады, сонымен бірге топырақ тұздылығының жоғарылауы судың сіңуін тежейді, бұл физиологиялық құрғақшылық стрессіне әкеледі. Күріш – тұзға сезімтал дақыл, сондықтан генетикалық әдістерді қолдана отырып, тұзға төзімділікті арттыру күріш генетикасы мен селекциясындағы зерттеулердің маңызды бағыттарының біріне айналды [3, 2 б.]. Тұздылық пен қуаңшылық факторларына төзімді және суды үнемдейтін сорттар шығару үшін күріш селекциясында индукцияланған мутагенезді қолданып, төзімді бастапқы материал алуға болады [4, 67 б.].

Мутациялық селекция – бұл негізінен химиялық немесе радиациялық мутагенез арқылы жаңа биологиялық сорттар алу үшін жасанды мутагенезді қолдану әдісі. Радиациялық мутация селекциясы 100 жылға жуық қолданылып келеді және генетикалық вариацияны арттыру арқылы дақылдардың өнімділігін сәтті жақсартты. Жергілікті халықты тамақтандыру мәселесін шешуде селекционерлерге айтарлықтай жауапкершілік артылатыны түсінікті. Гендерді редакциялау сияқты озық технологиялар бір немесе бірнеше нақты мақсатты гендерді редакциялау арқылы сорттарды дамытудың тиімді жолдарын қамтамасыз еткенімен, мутациялар арқылы микроплазма

әртүрлілігін арттыру қазіргі және классикалық радиациялық селекцияда әлі де қажет, өйткені бұл геномда кездейсоқ мутацияларға әкелуі мүмкін [3, 2 б.].

Селекциядағы радиациялық мутагенез тәсілінің иондаушы сәулелердің әртүрлі күріш сорттарына әсер ету тиімділігін зерттеу, олардың күріш өсімдіктеріне мутагендік әсері бойынша кейбір әдістемелік мәселелерді шешу, сол секілді Қазақстандық Арал өңірінің стресстік топырақ-климат жағдайларына бейімделген күріш сорттарын шығаруда бастапқы материал ретінде пайдаланатын резистентті (төзімді) мутанттар алу жолының И. Жақаев атындағы Қазақ күріш шаруашылығы ғылыми-зерттеу институты зерделей бастады.

Ғылыми жоба жоспарына сәйкес өңірде аудандастырылған жоғары өнімді, перспективті Лидер, Сыр Сұлуы және АйКерім сорттары таңдап алынды. Аталған сорттардың тұқымдары 2 түрлі радиациямен сәулелендірілді. Ресейдің Дубна қаласындағы Біріккен ядролық зерттеулер институтының И.М. Франк атындағы нейтронды физика зертханасында ЭГ-5 электростатты генераторында жылдам нейтронмен сәулелендірілсе, келесі радиациялық өңдеу ҚР-ның Курчатов қаласында орналасқан «Ядролық технологиялар паркі» АҚ-да электронды жеделдеткіш ИЛУ-10 аппаратымен γ -сәулесінің әртүрлі дозаларымен жүргізілді. Зертханалық тәжірибеде күріштің 3 сортының радиосезімталдығы мен орташа леталды мөлшерін (LD50) анықтау үшін γ -сәулелердің және жылдам нейтрондардың 3 түрлі дозасымен (25; 50 және 75 Гр) өңделді.

И. Жақаев атындағы Қазақ күріш шаруашылығы ҒЗИ-ның зертханасында иондаушы сәулелермен сәулелендірілген дәндердің тұздылыққа және қуаңшылыққа сезімталдығын анықтау мақсатында су ерітінділері дайындалды. Тұздылық фактор NaCl-дың су ерітіндісіндегі орташа леталды концентрациясы – 1% мөлшерінде алынса [5, 60 б.], қуаңшылық факторы сорбиттің су ерітіндісіндегі орташа леталды концентрациясы – 7,5% етіп алынды [6, 62 б.], ал екі фактор (тұздылық пен қуаңшылық) қосылған су ерітіндісіндегі концентрациясы ретінде оңтайлы концентрацияның (LD50) жарты мөлшері алынды, яғни, NaCl – 0,5% + сорбит 3,75%.

Зертханалық тәжірибеде Петри табақшасына сәулелендірілген дәндерді салып, үстіне дайындалған ерітінді құйылды және ол дән өнем дегенше құйылып отырылды. Дән өнгеннен кейін, санақ жұмыстары жүргізіліп, өскіндер әрмен қарай дамуы жақсаруы үшін 10 күннен соң топырақ салынған ыдыстарға ауыстырылып, сезімтал, әрі төзімді күріш өскіндеріне жағдай (жарық, жылу, ылғал) жасалынды.

Тәжірибенің нәтижелері тұқымның зертханалық өнгіштігі бойынша барлық сорттарда жылдам нейтрондармен сәулеленген нұсқалар ерекшеленетінін, мұнда тұқымның өнуі γ - сәулелерімен өңделген нұсқаларға қарағанда 6-7 күн ерте өнетіндігін көрсетті.

Барлық үш сортта өнген дәндердің ең көп саны γ -сәулелерімен өңдеу нұсқаларында да, жылдам нейтрондармен өңдеу нұсқаларында да сәулеленудің 25 Гр дозасында байқалды (1-кесте).

1 – кесте. Зертханалық тәжірибеде γ -сәулелерімен, жылдам нейтрондармен және тұздылық (NaCl) және қуаңшылық (сорбит) факторларымен өңделген тұқымдардың өну көрсеткіштері, 2023 ж.

С орт атауы	Сәуле ленудің түрі және дозасы	Әсер ету факторлары және олардың оңтайлы концентрациясы, %	Сәуле ленген дәндер саны, дана	Өскінде р саны		
				ба рлығы, дана		
1	2	3	4	5		
А йКерім	γ – сәулесі 25 Гр	NaCl – 1,0%	200	50	5,0	
		Сорбит – 7,5%	200	53	6,5	
		NaCl+сор бит (0,5%+3, 75%)	200	12	,0	
	γ – сәулесі 50 Гр	NaCl – 1,0%	200	10	,0	
		Сорбит – 7,5%	200	11	,5	
		NaCl+сор бит (0,5%+3, 75%)	200	13	,5	
	γ – сәулесі 75 Гр	NaCl – 1,0%	200	5	,5	
		Сорбит – 7,5%	200	10	,0	
		NaCl+сор бит (0,5%+3, 75%)	200	5	,5	
	Контроль			200	19 4	7,0
	жылда м нейтрондар, 25 Гр	NaCl – 1,0%	200	13 9	9,5	
		Сорбит – 7,5%	200	31	5,5	

		NaCl+сорбит (0,5%+3,75%)	200	13 0	5,0
	жылдам нейтрондар, 50 Гр	NaCl – 1,0%	200	86	3,0
		Сорбит – 7,5%	200	39	9,5
		NaCl+сорбит (0,5%+3,75%)	200	60	0,0
	жылдам нейтрондар, 75 Гр	NaCl – 1,0%	200	58	9,0
		Сорбит – 7,5%	200	19	,5
		NaCl+сорбит (0,5%+3,75%)	200	26	3,0
	бақылау нұсқасы		200	19 5	7,5
Л идер	γ – сәулесі 25 Гр	NaCl – 1,0%	200	19 0	5,0
		Сорбит – 7,5%	200	96	8,0
		NaCl+сорбит (0,5%+3,75%)	200	14 3	1,5
	γ – сәулесі 50 Гр	NaCl – 1,0%	200	24	2,0
		Сорбит – 7,5%	200	19	,5
		NaCl+сорбит (0,5%+3,75%)	200	27	3,5
	γ – сәулесі 75 Гр	NaCl – 1,0%	200	4	,0
		Сорбит – 7,5%	200	6	,0
		NaCl+сорбит	200	5	,5

		(0,5%+3, 75%)			
	бақылау нұсқасы		200	20 0	00
	жылда м нейтрондар, 25 Гр	NaCl – 1,0%	200	15 9	9,5
		Сорбит – 7,5%	200	15 5	7,5
		NaCl+сор бит (0,5%+3, 75%)	200	18 4	2,0
	жылда м нейтрондар, 50 Гр	NaCl – 1,0%	200	16 9	4,5
		Сорбит – 7,5%	200	78	9,0
		NaCl+сор бит (0,5%+3, 75%)	200	95	7,5
	жылда м нейтрондар, 75 Гр	NaCl – 1,0%	200	17 5	7,5
		Сорбит – 7,5%	200	15 1	5,5
		NaCl+сор бит (0,5%+3, 75%)	200	82	1,0
	бақылау нұсқасы		200	19 8	9,0
С ыр Сұлуы	γ – сәулесі 25 Гр	NaCl – 1,0%	200	90	5,0
		Сорбит – 7,5%	200	53	6,5
		NaCl+сор бит (0,5%+3, 75%)	200	67	3,5
	γ – сәулесі 50 Гр	NaCl – 1,0%	200	25	2,5
		Сорбит – 7,5%	200	20	0,0
		NaCl+сор бит	200	16	,0

		(0,5%+3, 75%)			
γ – сәулесі 75 Гр		NaCl – 1,0%	200	21	0,5
		Сорбит – 7,5%	200	20	0,0
		NaCl+сор бит (0,5%+3, 75%)	200	20	0,0
бақылау нұсқасы			200	19 8	9,0
жылда м нейтрондар, 25 Гр		NaCl – 1,0%	200	15 7	8,5
		Сорбит – 7,5%	200	12 0	0,0
		NaCl+сор бит (0,5%+3, 75%)	200	14 0	0,0
жылда м нейтрондар, 50 Гр		NaCl – 1,0%	200	11 3	6,5
		Сорбит – 7,5%	200	76	8,0
		NaCl+сор бит (0,5%+3, 75%)	200	99	9,5
жылда м нейтрондар, 75 Гр		NaCl – 1,0%	200	16 3	1,5
		Сорбит – 7,5%	200	13 1	5,5
		NaCl+сор бит (0,5%+3, 75%)	200	96	8,0
бақылау нұсқасы			200	19 8	9,0

Сонымен қатар, радиацияның екі түрінің де әртүрлі дозаларымен өндегенде мутагендер тұздану және құрғақшылық факторларының әсеріне төзімділігі бойынша сорттық айырмашылық байқалды. Сонымен, γ-сәулелер мен жылдам нейтрондардың төмен дозаларымен (25 Гр) өңделген кезде өнетін дәндердің ең көп саны

Лидер сортынан (48,0-95,0%), ал ең азы – АйКерім сортынан (6,0-69,5%) алынды. Ал, Сыр Сұлуы сорты орташа мәнде болды (26,5-78,5%). Лидер сортында γ -сәулелерімен өңдеуге қарағанда, жылдам нейтрондармен өңдеуден кейін (39,0-92,0%) дәннің өну жылдамдығы жоғары болды, мұнда салыстырмалы түрде жоғары дозаларда (50 және 75 Гр) өнген дәндер 2,0-ден 13,5%-ға дейін алынды. Дәл осындай жағдай Сыр Сұлуы сортында да байқалады. Барлық сорттарда тұқымның өнуінің ең жоғары көрсеткіштері NaCl-мен өңделген нұсқаларда (25,0-ден 95,0%-ға дейін) байқалғанын атап өткен жөн. Барлық зерттелген сорттар құрғақшылық факторына (сорбит) сезімтал болып шықты, мұнда басқа нұсқалармен салыстырғанда төмен көрсеткіштер (3,0-77,5%) алынды.

Қорытындылай келе, тұздылық және қуаңшылық факторларына иондаушы сәулелердің ең төменгі дозасындатұқымдардың өнгіштігібойынша көрсеткіштері басқа дозалардан жоғары болды.Сыр Сұлуы сортының өнгіштігі Лидер және АйКерім сорттарынан жоғары болды. Жылдам нейтрондармен сәулеленген барлық сорттар, тұқымдарының өнген саны γ -сәулесімен өңделген тұқымдармен салыстырғанда, біршама жоғары болды.

Әдебиет

1. Умирзаков С.И. Инновационный путь развития рисоводства Казахстана: проблемы и перспективы // Материалы Международ. научно-практичес конф. «Научно – инновационные основы развития рисоводства в Казахстане и странах зарубежья» Кызылорда, 2012 – С.17.

2. Yi Liu, Feiming Wang, Anning Zhang, Zhihao Chen, Xingxing Luo, Deyan Kong, Fenyun ZhangXinqiao Yu, Guolan LiuandLijun Luo. Improvement of Salinity Tolerance in Water-Saving and Drought-Resistance Rice. Int. J. Mol. Sci. 2023, 24(6), 5444; <https://doi.org/10.3390/ijms24065444>

3.Liqiu Ma, Fuquan Kong, Kai Sun, Ting Wang, Tao Guo. From Classical Radiation to Modern Radiation: Past, Present, and Future of Radiation Mutation Breeding. Front. / Public Health, 21 December 2021. Sec. Radiation and Health. Volume 9 – 2021<https://doi.org/10.3389/fpubh.2021.768071>

4. Құрманбек Бәкірұлы. Қазақстандағы күріш селекциясы. «Бастау» ғылыми басылымдар редакциясы, Алматы. 2002. 67 бет.

5. Бакирулы К., Таутенов И.А., Жалбыров А.Е. Создание исходного материала для селекции риса путем обработки семян ионизирующими излучениями.// Вестник Кызылординского университета им. КоркытАта, № 3 (62), 2022. Стр. – 55-64.<https://doi.org/10.52081/bkaku.2022.v62.i3.080>

6. Бакирулы К., Кругляк А., Ершин З., Жалбыров А.Е. Баимбетова Г.З., Аппазов Н.О. Использование ионизирующих излучений для получения мутантных форм, устойчивых к факторам засоления и засухи, с целью применения их в синтетической селекции риса // Вестник Кызылординского университета им. КоркытАта, № 3 (66), 2023. Стр. – 55-65. <https://doi.org/10.52081/bkaku.2023.v66.i3.067>

ӘОЖ 631.544.

Поликарбонатты жылыжайды тазарту мен дезинфекциялау және топырағын өңдеу

Тоқтамысов Ә.М., а-ш.ғ.д.,
Әлібекова Ғ.Б., а-ш.ғ.к., доцент,
Тажекеева А.К.,
магистр, аға оқытушы,
Қызылорда «Болашақ» университеті,
Елеуова Ә.Ш., а.-ш.ғ.к.,
Қорқыт ата атындағы Қызылорда университеті
(Қызылорда қаласы)

Резюме

В статье изложены предварительные санитарные очистки, дезинфекции и обработка почвы поликарбонатной теплицы университета «Болашақ».

Abstract

The article outlines preliminary sanitary cleaning, disinfection and soil treatment of the polycarbonate greenhouse of the «Bolashak» Univesety.

Көкөністерді жылыжайда өсіріп, өнім алу үшін оларды өсірудегі қойылатын талаптарға сәйкес келетіндей етіп жабдықталған жылыжай таңдау маңызды [1-2]. Әртүрлі типтегі жылыжайларда (плёнкалы, поликарбонатты, аралас және т.с.с.) қолайлы микроклимат жасалады. Сонымен қатар, оларда ашық жердегідей емес, температураның күндізгі және түнгі ауытқулары онша сезілмейді, өсімдіктерге көктемгі үсік пен суықтар қауіпті емес.

Қолданыстағы жылыжайлардың оң қасиеті – олардың жедел құрастырылып, тұрғызылуы. Поликарбонатты жылыжайлар жақсы жарықталынады және қымбат та емес. Бірақ олардың қатты ысып кетуінен өсімдіктердің өліп қалуын болдырмау үшін, оларды уақытылы ашып-жауып желдетіп, сондай-ақ жаздың аптап ыстығында корпусы арнайы торлы жабынмен көлеңкелеп тұру керек.

Плёнкалы шағын жылыжайларды да тұрғызу жеңіл, олар жарықты өткізіп, ылғалды сақтап тұрады. Бірақ та салқын күз түсе,

плёнкі жылуды ұстамайды. Егер плёнкалы жылыжай таңдасаңыз, өсімдіктерге шағын ашпалы терезелер қажет екенін есте сақтауды ұмытпаңыз. Егер осы мақсаттарда есікті пайдаланатын болса, онда улеме жел қаупінің тәуекелі жоғары болады.

Поликарбонатты жылыжай жылу мен ылғалды жақсы сақтайды, бұндай конструкция түсетін жарықты шашыратып жіберуге мүмкіндік береді. Оның біршама «әттеген айы да жоқ емес: поликарбонатқа үнемі жақсылап күтім жасап, тазартып тұру қажет. Оның жарамды мерзімі бітсе, ауыстыру онша қымбат емес. Одан басқа, осындай материалдан жасалған жылыжай тозаңдатқыш-насекомдардың еркін енуіне мүмкіндік бермейді.

Өте биік те жылыжай қажет емес, онда ауа қабаты молдығынан, қажетті микроклиматты ұстап тұру мәселесі туындауы мүмкін. Ал өте аласа жылыжай да жеміс ағаштары үшін, мейлі олар аласа бойлы сорттар болса да, олардың өсіп-жетілуіне біраз қиындықтар туғызады. Ойдағыдай жылыжай – желдеткіш жүйесімен жабдықталған және улеме желге де, тым ыстыққа да мүмкіндік бермейтін жылыжай.

Жылыжай орнату үшін, оның орнын дұрыс таңдау маңызды. Ең жақсысы, оны табиғи күн жарығы мен жылу алынатын солтүстіктен оңтүстікке бағыттап орналастыру. Орналастыру тек қана тегіс бетті, жерасты суымен басылмайтын биіктеу жерді таңдау керек. Мол өнім алуға кепіл болу үшін арнайы жылыжайда өсіруге арналған сорттарды да сауатты таңдау қажет.

1-суретте «Болашақ» кампусы төңірегінде орналасқан 8 секциядан тұратын, әрқайсының ауданы 210 м^2 (биіктігі 5м, ені 7м, ұзындығы 30м), қаңқасы дюралюминийлі, поликарбонатты, жылу жүйесімен жабдықталған жылыжай көрсетілген.

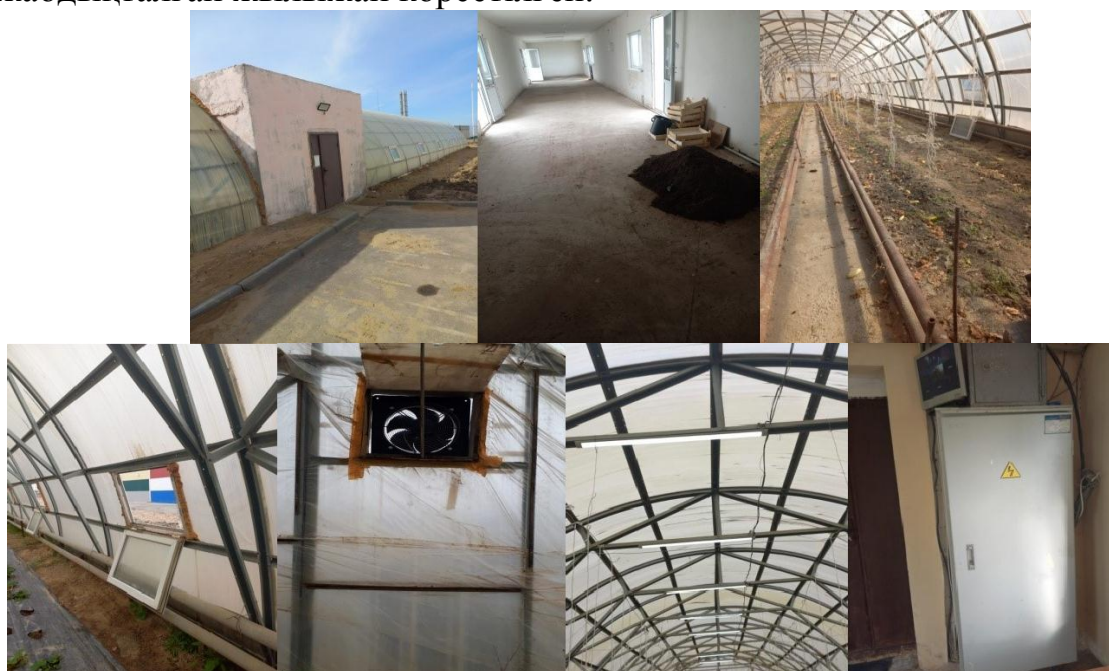



1-сурет. «Болашақ» университеті жылыжайы және оның жабдықталуы.

Жылыжайдағы көкөністер өсімдігін өсіретін орындарды алдын ала алғы егістердің органикалық қалдықтарынан – өсімдік тамырлары, сабақтары және жапырақтарынан тазарту қажет, олар зиянкес-жәндіктер дернәсілдерінің және ауру қоздырғыш-инфекциялардың ошағы болып саналады. Өсімдік аурулары мен зиянкестеріне жылыжайда барлық қолайлы жағдайлардың болуынан, олардың белсенді тіршілігі мен тез көбеюінен өнімнің сапасы мен мөлшеріне зор шығындар келтіріледі. Сондықтан жылыжайда өнім шығынын болдырмау үшін, қызанақтың аурулары мен зиянкестерімен күресуге, бірінші дәрежеде мән беріліп, жылыжайдың ауа кеңістігі мен топырағы бір жылда екі рет дезинфекцияланады.

Қызанақтың дайындалатын көшеттерінің және де егістерінің инфекциялармен залалдану тәуекелін азайтуға, жылыжайдағы дайын-дық жұмыстардың рөлі ерекше [3]. Стационарлық жылыжай конструкториясының жермен түйісетін бүйірлеріне ерекше көңіл бөліп, ерте көктемде жуу мен фунгицидтермен өңдеу жүргізіледі (2-сурет).



2-сурет. Жылыжайды тазалау мен дезинфекциялау және ондағы препараттар.

Жылыжайды желдету тұру – ауруларға қарсы профилактикалық шара ылғалды жылы ортада көбейетін шірікті жоюда, таза ауаның енуі, ыстық күнде температураны қажетті деңгейге дейін төмендетуде маңызды. Өсімдіктердің жыл бойына аурулармен және зиянкес-насекомдармен залалданып, зақымданғанын дер кезінде анықтау үшін, олар мұқият, жан-жақты бақыланып, қадағаланып тұрады.

Жылыжайдың корпусының барлық бүйір қабырғалары мен төбелері әктеледі, ал өсімдіктер өсетін секциялары тазартқыш ұнтақ, немесе кальцийленген сода ерітінділерімен жуылады.

Жылыжайдың топырағын жылына (екі айналымда) екі рет дезинфекциялауда марганецті қышқыл калий ерітіндісіменен бүріксе, және «Специальный киллер» бомбасы білтесін жағымен түтіндетеді.

Жылыжайдың көлеміне байланысты бірнеше түтін бомбасын орналастырып, бірінен соң бірін жағу. Оған дейін жылыжайдығы барлық ашпалы терезелер мен есіктер жабылады және ол жерден 4 сағаттай оқшаулану. Бұл препарат зиянкестердің бастапқы жетілу фазасында өте тиімді. Фумигациялы-контактты әсерлі. Құрамындағы әсер етуші зат: изопрокарб 15%, пиридабен – 3%, клорпирифос 5%. Қауіпсіз кезеңі соңғы қолдануда өнімді жинауға дейін 5 күнді құрайды. Оны өнім жинау барысында екі рет пайдалануға болады. Жаңа отырғызылған көшеттерге пайдалануда фитоуыттылықты болдырмау үшін аса сақтықтық қажет. Оны қолдану кезінде тамақ жеуге, су ішуге болмайды. Қорғаныс маскасын, арнайы киімдер мен қолғапты пайдалану, себебі ол адамның көзі мен терісін тітіркендіреді, түтінмен дем алмау.

Қолданғаннан кейін қол мен бетті мұқият сабындап жуу. Екіқабат және нәрестелі әйелдер өңделіп жатқан жерге жоламау керек. Қаптаманы жөнімен утильдеу, бей-берекет тастамау немесе басқа мақсатқа пайдаланбау. Уланып қалған жағдайда жапсырма қағазды емделетін жерге ала бару симптомдық емдеу үшін, көзге немесе теріге тиген болса, дереу жуып тастау.

Препараттарды балаларға жетімсіз, құлыпталатын, салқын, құрғақ, желдетілетін жерде сақтау. Тағамдармен, тұқымдармен, жемдермен бірге сақтау мен тасымалдауға рұқсат етілмейді.

Жылыжайдағы көшеттер отырғызылатын жер топырағына алдын-ала жақсы шіріген көң төселіп барып, мотоқопсытқышпен өңделеді. Көң жергілікті органикалық тыңайтқыш – ол өсімдіктердің жақсы өсіп-жетілуіне және мол өнім құрауына арналған органикалық қорек. Топырақты мотоқопсытқышпен 15-20см тереңдікке өңдеумен көң топырақ қабатына біркелкі таралып өсімдіктерге өсіп-жетілу

кезеңінде қорек болады және топырақтың өсімдіктердің тамырлары орналасатын қабатының ауа, су және қоректік режимдері жақсарады (3-сурет).



3-сурет. Жылыжайдағы көкөністер өсірілетін орындарға көң төсеу және оның топырағын мотоқопсытқышпен өңдеу.

Әдебиет

1. Жанзақов М.М., Әлібекова Ғ.Б., Тажекеева А.К., Баимбетова Г.З., Длимбетов М.Қ., Мирамбекқызы Ж. Құлпынайды поликарбонатты жылыжайда өсіру технологиясы. Әдістемелік нұсқаулық. Қызылорда, Ақмешіт Баспа үйі, -54 б.

2. Жанзақов М.М., Досманбетов Д.Б., Тоқтамысов Ә.М. және т.б. Жылыжайда индетерминантты будандық (F₁) қызанақ өсірудің техно-логиясы. Әдістемелік нұсқаулық. Қызылорда, 2023

3. <https://spk-plast.ru/more/poleznaya-informacziya/kategoriya-1/sanitarnaya-obrabotka-teplizy-iz-polikarbonata>.

ӘОЖ 635.044:631.

Жылыжайдағы индетерминантты будандық (F₁) қызанақтың сабақтарын байламдау мен балақтау – күтіп-баптаудағы маңызды шара

Жанзақов М.М., а-ш.ғ.к. доцент
Тохетова Л.Ә., а-ш.ғ.д., профессор
Баимбетова Г.З., магистр, аға оқытушы
Қызылорда «Болашақ» университеті
(Қызылорда қаласы)

Резюме

В статье излагаются технологии подвязывания и пасынкования индетерминантных гибридов (F₁) томатов в тепличном комплексе Кызылординского университета «Болашақ».

Abstract

The article outlines the technologies for tying and pinching indeterminate hybrids (F_1) tomatoes in the greenhouse complex of Kyzylorda University «Bolashak».

Жылыжайда қызанақтың көшеттік өсімдіктерінің бойлай өсуі қарқын ала бастап, түйіндер салуға дайындала бастағанда, өсімдік түптері жатып қалмай мүмкіндігінше тік тұруы өте маңызды. Әдетте сабақтарды сүйеніштерге ілуде, байламның шпалерлік типі пайдаланылады [1-4]. Ол үшін жоғарыдан өсімдіктерге қарай шпалерлер тартылып, оларға қызанақтың индетерминантты, яғни ұзына бойының өсуі шектеусіз будандық (F_1) сорттарының сабақтары тік бағытта жоғарыға қарай тартылған шпалерлерге орамдала ілінеді. Бәрінен де дұрысы, қызанақ көшеттерін отырғызғаннан 10-14 күннен кейін бас сабақты ілуге дереу кірісу, әйтпесе сабақтар өсе келе, түйнектер сала, толысы бастағанда сүйеніштерді одан да бетер қажет етеді (1-сурет).

Ашық жерде әдетте қызанақтың детерминантты – қысқабойлы будандары мен сорттары өсіріледі. Мұнда қадаларды пайдаланған дұрысырақ. Олар түптен кемінде 25-35см ұзынырақ болса, өсімдік сабағының әрі өсуіне қарай байлануына мүмкіндік жасайды. Ашық жерде көпшілігі көлденең шпалерлер пайдаланады. Ол үшін жүйектің бүйірінен мықты тіреуіштер қойып, олардың арасына түптерді екі жағынан ұстап тұратын жуандау (қалың) мықты шпагат тартады.



1-сурет. Жылыжайда өсіріліп жатқан қызанақ өсімдіктерінің сабақтарын шпалерге орай байламдау.

Көшеттерді отырғызғаннан кейінгі 10-14 күнде, тамырлары жайласып, өсімдіктер қарқынды өсе бастағанда, негізгі жұмыстар өсімдіктің өгей бұтақтарын балақтап, қалыпқа келтіру мен сабақты байламдау болып табылады.

Сабақтарын қалыпқа келтіруді қызанақтың индетерминантты және жартылай детерминантты сорттары ғана қажет етеді, бұл өсімдік сабақтары мүмкіндік болса жоғары қарай өсуін жалғастыра береді. Индетерминантты қызанақтардың гүл шашақтары сабақтың барлық ұзындығына (жерден жылыжайдың төбесіне дейін) түзіліп, өнімдер маусым бойына алынады. Маусымның аяғына таман индетермин-

антты сорттар лианаларға ұқсап қалады, жоғары өнім береді, күтіп-баптау да жеңіл, егер оларды маусым бойына қалыпқа келтіріп, байламдап отырса.

Жылыжайда қызанақтың сабақтарын байламдауға полипропиленді немесе зығырлы шпагат пайдаланылады. Байламды бекіту үшін жүйектің ортасынан жоғары жаққа сым тарту керек. Шпагаттың бір ұшы жоғары жақтағы сымға, төменгі ұшы өсімдік сабағына байланады. Сабақ жоғары қарай шпагатты айнала бойлай ілінеді. Әрі қарай маусым бойына тек қана ұзынынан өскен сабақты шпагатты бойлай басына дейін айналдыра, жоғары қарай бағыттап отыру керек. Осылай ол жылыжайдың төбесіне жетеді [2-4].

Қызанақтың сабақ бойына жемістер салуын ұзарта түсу мақсатында сабақтың жемістері пісіп жиналған бөлігі сабағын шпалерден ақырындап ажыратып, жерге тастап барып, сабақтың шпалер байланған жерінен бірнеше қайтара айналдыра орам жасап, сабақтың ұшын шпалерге қайта іліп, сабақтың ірі қарай бойлап өсіп, жемістер салуына жағдай жасалады. Бұл операцияны басқаша да жасауға болады. Мысалы, жемістері жиналған жүйектер бойындағы жалаңаштанған, жоғары жағында 2-3 жапырағы бар сабақтарды ақырындап, ұқыппен шпалерден ажырата жерге тастап, топырақтың үстімен жүйек бойындағы басқа сабақтан бостылған шпалеріне сабақтың бас жағын іліп жіберумен, олардың әрі қарайғы тіршілігіне жағдай жасау. Осылай бірінің сабағын біріне ілумен өсімдік вегетациясы әрі қарай жалғаса береді.

Алғашқы балақтауды көшетті ұяларға отырғызғаннан екі апта өте жүргізеді, одан кейінгілерді әр 10-14 күнде қайталап отырады.

Жылыжайда қызанақтың түптері, ашық жердегінен қарқынды өседі, сондықтан шырпуды жиі жасайды. Ол өгей бұтақтардың өсуін, бұтаның қоюланып кетпеуін уақытында қадағалауға мүмкіндік береді.



2-сурет. Жылыжайдағы қызанақ өсімдіктерін балақтау жүргізумен қалыпқа келтіріп отыру.

Балақтауда өгей бұтақтарды түбімен кесіп тастамай, түбіртегін қалдырған жағдайда жаңа өркендер ол жерлерде көпке дейін пайда болмайды. Қызанақтар сортына байланысты түрліше бұтақтанады және қалыпталады. Бәрінен де көп өркендер жаюға индетерминантты

(биіксабақты) сорттардың түптері шалдығады. Олар шырпыланбаса нағыз ағаш айналып, жемістерді олардан күтпей-ақ қоюға болады. Бұнбай қызанақтарды тек шырпу ғана емес, ең жоғарғы өркенді қырку, яғни орталық сабақтың өсуін шектеу қажет.

Индетерминанттылар – олар бойының жоғары жағын қиып тастамаса, 2м және одан жоғары болатын, өсуі шектелмейтін өсімдік. Ал детерминантты қызанақтардың өркендерінің ұшында гүлқауыздар түзіле, білгілі бір гүлшоғырлар мөлшерін байлағаннан кейін өсуін тоқтатады (бұндай өсімдіктер түптерінің биіктігі 110см-ден аспайды). Олар тура бас өркенде өсетін 5-10 шашақты бір сабақпен өсіріледі. Барлық бүйір бұтақшалар мен түйіндерді көлеңкелейтін артық жапырақтар алып тасталады.

Қызанақтың детерминантты сорттары жылыжайда дұрыс күтіп-баптауда 2-3 сабақты толық «қоректендіре» алады. Бірақ жоғарғы шашақтарда жемістер онша ірі болмайды және пісіп те үлгермейді, ол айтарлықтай мәселе емес саналады. Екінші сабақты қалыпқа келтіру үшін негізгі сабақтың бірінші шашағының астындағы ең жақындау мықты өгей бұтақты таңдап, соны қадырып, уақыт өте пайда болған барлық өскінді, соның қатарында оның өзінде пайда болғандарын да қиып тастайды.

Қызанақтың сабағын қалыпқа келтіруде балақтаудың (шырпу) бірнеше нұсқасынан бағбандар өздеріне ыңғайлысын таңдайды. Бірақ та өгей бұтақтарды жоюда бірдей ереже сақталады: өскіндерді 3-5см жетпей алып тастайды. Бұлай жасамаған жағдайда өскіндерді жұлып тастауда сабақты жарақаттап алуымыз мүмкін. Жарақаттың жазылып кетуі ұзаққа созылады немесе өсімдіктің өлуіне алып келеді.

Қызанақ өсімдігін бір сабақта қалыпқа келтіру, әсіресе ерте пісетіндерде жақсы. Бұл тәсілдің артықшылығы: қызанақ түптері жақсы желдетіледі, өсімдік күн жарығын жақсы алады, отырғызу тығыздығы көбейеді, оған сәйкес өнім де артады. Бұлай қалыпқа келтіру өте қарапайым: бірінші гүлшоғыр ашылғаннан кейін, оның астындағы өгей бұтақты жұлып тастау. Төменгі жапырақтарды да жұлу. Күн сайын жаңадан өсіп шыға бастаған өгей өркендерді жұлып отыру. Екі сабақ қалыптау қызанақтың өнімділігін арттыруға мүмкіндік береді. Бұл өте қарапайым, бірақ ерекше ыждақаттылықты қажет ететін тәсіл. Ол үшін қызанақты алдымен ортақ сабаққа, сонан соң шамамен 4-ші жапырақтан бастап ең мықты өркенді қалдыра, оның әрі қарай өсуіне жағдай жасау. Ол кейін уақыт өте келе бас сабақпен бірдей күйге жеткеннен кейін, ондағы жаңа өгей бұтақтарды жойып отыру керек.

Қызанақ өсімдігінде үш сабақта қалыптау сирек қолданылады. Бұл тәсіл шашақтарды көп мөлшерде алып тастауды қажет етеді, әйтпесе қызанақ түптерінің өсуі тежеледі, өнімділік төмендейді және жемістер ұсақталып кетеді: бірінші кезеңде бір сабақты түп қалыптау және бірінші шашақ түзілгенше күту. Сонан соң бірінші гүлшоғыр

үстінде орналасқан 2 мықты өгей бұтақты (әрқайсында 3-4 гүлшашақ қалдыру) қалдыра, қалғандары алып тасталынады.

Әдебиет

1. Мирамбекқызы Ж., Тәжекеева А.К., Жанзақов М.М. Жылыжайдағы қызанақтың будандық сорттарының морфологиясы мен биологиясы. Хабаршы. "Болашақ" университетінің ғылыми-білім беру журналы. № 2 (20) Қызылорда, 2020

2. [https://www.facebook.com/permalink.php?story_fbid=pfbid0Ghi612zrN2p7KafxGXRvpvyhK95iCgGUjZ2wrUB3BhL32QgD4xMbDDaxJnoby2Q1&id=100048981518470&__cft__\[0\]=AZVRKWPKwN5dg81J4VDSIM5u7ZCQZkYj5XwrEJdfn6GpXj3eV1NsYM7rsfGrSeRUfx6g4clx6x-k6A6WcQhm2L45EE2WhAQMni7LaQxR8-](https://www.facebook.com/permalink.php?story_fbid=pfbid0Ghi612zrN2p7KafxGXRvpvyhK95iCgGUjZ2wrUB3BhL32QgD4xMbDDaxJnoby2Q1&id=100048981518470&__cft__[0]=AZVRKWPKwN5dg81J4VDSIM5u7ZCQZkYj5XwrEJdfn6GpXj3eV1NsYM7rsfGrSeRUfx6g4clx6x-k6A6WcQhm2L45EE2WhAQMni7LaQxR8-DxgeTpv8mnMg2Gsp1FGFPsVuG8uVK1iQGJkCvdQg8OGr4Bxu0ttkhCIyMfTkUP08E3y_8IhoebpRIuo_CGZUHoQ0E&__tn__=%2CO%2CPH-R)

DxgeTpv8mnMg2Gsp1FGFPsVuG8uVK1iQGJkCvdQg8OGr4Bxu0ttkhCIyMfTkUP08E3y_8IhoebpRIuo_CGZUHoQ0E&__tn__=%2CO%2CPH-R

3. [https://www.facebook.com/permalink.php?story_fbid=pfbid0fjnXEURe3AWxi2zWmr2WK2gUH1LLnJfipZRcxf2XF6PFWduQDJ8AhEd8BQcP8xeh1&id=100048981518470&__cft__\[0\]=AZVIZ2YPmHUDWI0lnp-ENvj5DXHc5oJ9JdGa7dGEjJSJCNJEutx49v0HplFhl2_IqaIsdWC8D8Lx2Hn_qnd9TaooAkwMStr0ER71CKRNYFaVxE2S8HXBbOpeylA3yYkyQb3LjJbWLB5Nga0ECdXbKUW-](https://www.facebook.com/permalink.php?story_fbid=pfbid0fjnXEURe3AWxi2zWmr2WK2gUH1LLnJfipZRcxf2XF6PFWduQDJ8AhEd8BQcP8xeh1&id=100048981518470&__cft__[0]=AZVIZ2YPmHUDWI0lnp-ENvj5DXHc5oJ9JdGa7dGEjJSJCNJEutx49v0HplFhl2_IqaIsdWC8D8Lx2Hn_qnd9TaooAkwMStr0ER71CKRNYFaVxE2S8HXBbOpeylA3yYkyQb3LjJbWLB5Nga0ECdXbKUW-i7wAtA5JEcKiBf8QwilA7g&__tn__=%2CO%2CP-R)

i7wAtA5JEcKiBf8QwilA7g&__tn__=%2CO%2CP-R

4.

Жанзақов М.М., Досманбетов Д.Б., Тоқтамысов Ә.М. және т.б. Жылыжайда индетерминантты будандық (F_1) қызанақ өсірудің технологиясы. Әдістемелік нұсқаулық. Қызылорда, 2023

ӘОЖ 631.544.4

Көкөністік дақылдар өсірілген поликарбонатты жылыжайды жазғы аптап ыстықта көлеңкелеу

Жанзақов М.М., а.-ш.ғ.к., доцент,
Длиббетов М.Қ., а.-ш.ғ.к., аға
оқытушы,
Бегалиев Қ.Б., а.-ш.ғ.к.,
агробиологиялық орталық
менгерушісі,
Қызылорда Болашақ» университеті
(Қызылорда қаласы)

Резюме

В статье рассматриваются технологии затенения конструкций поликарбонатной теплицы в летней жаре при выращивании в ней овощных культур.

Abstract

The article discusses technologies for shading polycarbonate greenhouse structures in the summer heat when growing vegetable crops in it.

Көкөністерді поликарбонатты жылыжайда өндіру, ашық жердегіден ыңғайлырақ (1-сурет). Оның себебі жылыжайда өсімдіктер өсіп-жетілетін қоршаған орта факторлары – қоректі, температураны, ылғалды және жарықты да қолдан жеңіл реттеп отыруға болады. Сонымен қатар, онда:

- тұқымды өндіріп алуды ерте бастауға (көшет өсіруді ерте бастап, ерте және ұзақ уақыт, тіпті жыл бойына өнім алуға болады.

Жылу жүйесімен жабдықталмаған жылыжайлар да ұзақ уақыт бойына өніммен қамтамасыз ете алады, себебі күндіз жылыжайда температура сыртқа қарағанда үнемі жоғары;

- ашық жайда көкөністер өсірудегі мәселелердің бірі – фитопто- роз ауруына қауіп жылыжайда азаяды немесе толықтай жойылады;

- энтомофагтарды, шаңқан көбелегінің дернәсілдері сияқты пайдалы насекомдарды да жылыжайда пайдалану оңай, ашық жер-дегіге қарағанда. Бұл инсектицидтерді қолданбауға мүмкіндік береді. - жылыжайда көкөністерге түнгі аяздар, аяқасты жауындар мен екпінді желдер қауіпті емес .



13-сурет. Поликарбонатты жылыжайдағы көкөністер – қызанақ, қияр және тәтті бұрыш егістері.

Жылыжайдың өзіндік кемшіліктері де жеткілікті. Соның бірі жаз айларындағы аптап ыстықта ондағы температура 35°C-тан да жоғарыға көтеріледі. Бұндай жағдайда өсімдіктер күйіп кетпеу үшін конструкцияны қолдан салқындату мәселесі туындайды.

«Жылыжай» – деген атаудың өзі, оның күннен алынатын жылу-ды сақтаумен қатар, жинақтай алуынан емес пе? Есесіне конструкция ішінде температура сырттағыдан біршама жоғары. Сыртта салқын болғанда, бұл әсер пайдалы, ал аптап ыстық кезеңде іште температура тез көтеріледі. Содан жылыжайдағы өсімдіктердің өсуі, жетілуі және өздігінен тозаңдануы баяулайды немесе мүлдем тоқтайды. Егер де осындай жағдайда көкөністерді бірнеше күн ұстаса, онда олар мұқият және жиі суарылғанымен де өліп қалады. Бұл мәселені болдырмау үшін жылыжайды қолдан салқындату керек. Салқындатудың кемінде бес тәсілі бар: желдету, вентиляциялау, өсімдіктерді ылғалдап тұру, көлеңкелеу және топырақ бетін жабындау [2].



2-сурет. Жылыжайдағы көкөністердің гүлдеу-тозаңдану кездері.

Көкөністік дақылдарды өсіру процесінде ең маңызды кезең – гүлдеп-тозаңдану (2-сурет). Егер ол болмаса, жемістер болмайды Қиярлар, қызанақтар, бұрыштар температура 30°C-тан аспағанға дейін өздігінен тозаңдану қабілетін сақтайды. Температура одан асқанда тозаң стерильді болып қалады, гүлдері өздеріне арналған функцияны орындамай түсе бастайды [3].

Әр дақылдың негізгі өсіп-жетілу процестері қарқынды өтуінің өз көрсеткіштері болады. Мысалы, қиярлар температураға онша талап қоймайды, температураның 18-28°C диапазонында олар өзін жақсы сезінеді. Ал оңтайлы температура 22-24°C-та, өнімдер ең жоғары. Жылыжайдағы ауаның ылғалдылығын да ұмытпау керек. Олар ылғалдықтың 75-85% шамасында болғанын қалайды.

Қызанақтар аномалдық ыстықты нашар көтереді, сондықтан оларды жылыжайда өсіруде, градусникке мұқият қарап отыру қажет. Қызанақтардың өсіп-жетілу мен жеміссалу температурасының диапазоны – 20-24°C. Оңтайлы температура 22-23°C. Бірақ бұл ауаның ылғалдылығы 65-75% деңгейінде ұсталған жағдайда ғана.

Бұрыштар қызанақтар сияқты талап қойғыш дақыл. Бұрыштардың өсу, жетілу және жеміссалуы 20-28°C-та өтеді. Бірақ ең жоғары өнім 23-25°C-та, онда да оңтайлы ылғалдылық 65-75% болғанда.

Қызылорда «Болашақ» университеті кампусының төңірегінде орналасқан поликарбонатты жылыжайын жаздың аптап ыстығында жоғарыда аталған тәсілден қолданылатыны – желдету, вентиляциялау, суару немесе көктерді сумен бұрку және көлеңкелеу.

Жаздың аптап ыстығында үнемі желдету – жылыжайдағы қапырық ауаның оның төңірегінен кетуіне мүмкіндік болғанымен, ол аздық етеді. Жылыжайдың есік-терезелерін ашып тастауда болатын улеме жел қажет. Бірақ сырттағы аптап ыстықта іштегі ыстық ауа сыртқа оңайлықпен шыға да қоймайтыны да белгілі. Бұл жағдайда көмекке жылыжайдың желдеткіштерін қолдануға тура келеді. Олар жылыжайдағы ыстық ауаның табиғи қозғалысын күшейте алады. Суару арқылы да жылыжайды салқындатуға болады. Көкөністердің жасыл массасын сумен бұркумен олардың бетінен ылғалдың белсенді булануын арандата, салқындауға ықпал ету.

Жылыжайды аномалдық ыстықтан құтқарудың ең тиімді және өзін-өзі қамтамасыз ететін тәсілдердің бірі – оны көлеңкелеу. Онда да көлеңкелеуде қолданылатын жабын материалының өткізу қабілетін төмендету арқылы. Оны бірнеше тәсілмен жасауға болады: жылыжайды акрилді әкпен ішін де, сыртын да бояу. Аптап ыстық кезең өткеннен кейін оны шлангамен жуып тастауға болады. Акрил жеңіл жуылады. Одан басқа, жылыжайды көлеңкелейтін арнайы тормен де жабындауға болады [4].

Көкөністер өсірілген жылыжайларды көлеңкелеуге арналған тор жарықтың қарқындылығын төмендетеді, жылу алмасуды сақтау мен ауаның еркін циркуляциясын қамтамасыз етеді. Оны эластикалы, бірақ формасын сақтайтын, өте мықты, тығыз синтетикалық жіптерден дайындайды. Бұндай торлар жабындық материал қызметін атқармайды, жылыжайды тым қыздырып немесе кептіріп жіберетін түрдегі негативті әсерлерсіз жарықтың қарқынын төмендете күн сәулелерін

шашыратады. Нақты сол үшін тор – поликарбонатты жылыжайды қажетті деңгейге дейін қалай көлеңкелейдіге ең жақсы шешім. Торлар көздерінің размеріне байланысты түрлі деңгейде көлеңкелей алады:

- төмен дәрежеде (25-35%);
- орташа дәрежеде (35-55%);
- жоғары дәрежеде (55%-тен).

Көздердің размері кіші болған сайын, торлар жылыжайды қаттырақ көлеңкелейтін болады. Қажетті дәрежеде көлеңкелейтін материалды таңдауда, келесідей ұсыныстарға сүйену қажет:

- бақшалықтар мен қиярларға орташа дәрежелі жеткілікті;
- қыраққабат, қызанақ және баялды қатты көлеңкелегенді «жақсы көреді»;
- көлеңкені жақсы көретін өсімдіктерге де жоғары дәрежелі көлеңкелеу қажет.

70%-дан жоғары көлеңкелейтін торлар дақылдар өсіруде сирек қолданылады, олар көбіне демалатын орындар, террасалар және т.с.с. орындарды жабындауға жарамды. Сондай-ақ таңдауда тордың түсі де аз роль ойнамайды. Қызыл түс дақылдың қарқынды өсуін қамтамасыз етеді, сұр-көк гүлдерге жақсы әсер етеді, ең танымалысы – жасыл, – ол әмбебап, барлық өсімдіктерге жарамды, олардың өсуі мен гүлдеуіне қолайлы орта жасайды.

Көлеңкелейтін торды желкенденіп ұшып кетпейтіндей етіп жылыжайдың конструкциясына бекітуге арналған арнайы клипстер болады, болмаса қолда бар материалдарды, мысалы, тордың бірнеше жерінен тартылған арқанды жердегі қадаларға байлаумен ұстату.

Көлеңкелейтін торлар – өсімдіктерге қолайлы микроклиматты қамтамасыз етуде поликарбонатты жылыжайды күннен жабындайтын ең жақсы материал. Олар жеңіл және жинақы, жеңіл орамдалады және жиналады, бір жыл емес, көпке дейін қызмет етуге қабілетті. Бұндай торлардың орташа жарамдылығы 8-10 жыл. Материал ылғал, ультра-күлгіндік сауле және механикалық әсерге төзімді, тіпті тордың бірқатар көздері зақымданғанның өзінде, олардың бүкіл тордың тиімділігіне кері әсері байқалмайды.

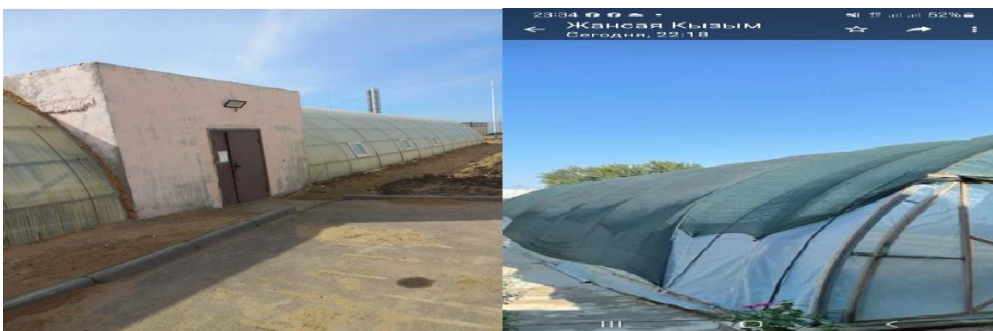

10-сурет. Жылыжай корпусын аптап ыстықта көлеңкелеу.

Жазда күннің жандыратын сәулелерінен қызанақ түптерінің жапырақтары солып қалады, немесе күйікке шалынады, топырақ құрғап кетеді, өсу тежеледі. Бірақ оған қапа болу қажет емес, қолда бар немесе арнайы құралдарды пайдаланумен жылыжайды көлеңке-леуге болады. Өсімдіктерге күннің тым ашық және де жандыратын саулелері ұнамайтына белгілі.

Жылыжайды қараңғылауда көлеңкелі қорғаныш сүзгі түзіліп, оның қызметін – күн саулесінің ішкі кеңістікке енуіне кедергі келтіруді кез келген мата атқара алады. Бірақ оңтайлы микроклиматтық жағдайларды қамтамасыз ету үшін, бәрі бір ерекше құрал-жабдықтар қажет етіледі. Олар, бір жағынан жылыжайды көлеңкелейді, басқа жағынан жарықтың қажетті деңгейі сақталып тұрады. Бұл өте маңызды, фотосинтез процесі үшін жарықтың болуы міндетті шарт емес пе.

Жылыжайды көлеңкелеуді арнайы қорғаныш торымен, жабын материалымен және поликарбонатты (поликарбонатты жылыжайды) әктеумен атқаруға болады. Осылардың ең тиімдісі арнайы қорғаныш торы болып саналады. Оның көлеңкелеу дәрежесі мен түсі бойынша бір бірінен ажыратылатын түрлері де болады.

Жылыжайды көлеңкелеуге арналған торды таңдау күннің аптап ыстығынан қорғанудың оңтайлы тәсілі болып табылады. Барлық тиімділігімен бұл құрал жинақы, жеңіл жиналады және көп жылдар бойына пайланылады. Тордың қызмет мерзімі – 8-10 жыл төңірегін құрауы, материалдың ультракүлгін саулеге, ылғалға және физикалық әсерге жоғары төзімділігінен. Тіпті егер жекелеген көздер уақыт өте келе жыртылса, тордың қызметі сақталады.

Көлеңкелейтін торлар күн жарығының қарқынын төмендетуге, онымен қоса ауаның еркін енуіне кедергі келтірмеуге және артық жылу жинамауға мүмкіндік жасайды. Тор тығыз синтетикалық қалың жіптен тоқылған материалдан жасалады, сондықтан жыртылмайды және өзінің барлық майысқақ формасын жақсы ұстайды.

Тормен көлеңкелеу механизмі жылыжайды жабу емес, күннің саулелерін шағылыстыру және шашырату. Сондықтан оған сәйкес, өсімдік қажетті өсуге арналған жарық деңгейін алуды жалғастыра береді (артық жылу болмайды), сондай-ақ ылғалдың да булануы мен суарудың жиілігі де біршама азаяды.

Әдебиет

1. Жанзақов М.М., Әлібекова Ғ.Б., Тажекеева А.К., Баимбетова Г.З., Длимбетов М.Қ., Мирамбекқызы Ж. Құлпынайды поликарбонат-ты жылыжайда өсіру технологиясы. Әдістемелік нұсқаулық. Қызыл-орда, Ақмешіт Баспа үйі, -54б.

2. Осипова Г.С. Овощеводство защищенного грунта. Санкт-Петербург: Проспект Науки, 2017. 288с.

3. Габимова Е.Н., Мухортова В.К. Овощеводство. Учебное пособие. Донской ГАУ, 2019. -180с.

4. https://ae01.alicdn.com/A7181a332bb3d45499c92e821db38dcc0j.jpg_300x300.jpeg_.webp

УДК: 597.55

Морфологическая характеристика годовиков Карпабухарской области Узбекистана

Алибекова Г.Б.,
Кызылординский университет
«Болашак», (г.Кызылорда),
Усманова Д.Б., Юлдашов М.А.,
Камилов Б.Г.,
Ташкентский государственный
аграрный университет (Узбекистан)

Резюме

Определяли меристические и пластические признаки годовиков карпа (*Cyprinus carpio*), культивируемых в прудовом рыбоводстве низовьев реки Зарафшан (Бухарская область, Узбекистан). Определены меристические показатели: D IV 18-19, A III 5, в боковой линии 37-39 чешуй, на первой жаберной дуге 26-28 тычинок. Приведены индексы пластических признаков.

Abstract

The meristic and plastic characteristics of common carp (*Cyprinus carpio*) yearlings cultured in pond farming environments in lower stream of Zarafshan river (Bukhara region, Uzbekistan) were determined. Meristic indicators were determined: D IV 18-19, A III 5, in the lateral line 37-39 scales, on the first gill arch 26 - 28 rakers. Indices of plastic characteristics are given.

Развитие прудового рыбоводства в умеренных зонах Евразии во многом начиналось с культивирования карпа, *Cyprinus carpio*, в условиях земляных прудов. С 1960х развитие прудовое рыбоводство в Узбекистане стало экономически существенно более привлекательным вследствие развития поликультуры, когда в прудах с карпом стали культивировать быстрорастущих растительноядных рыб китайского фаунистического комплекса [3, 88 с]. Карп - представитель семейства карповых (*Cyprinidae*) – в этой поликультуре занял нишу бентофага, при этом карпа добавочно кормят кормами на базе злаков, и он остается одной из основных культивируемых рыб как в Узбекистане, так и в мире [6, 545 с].

В начале 1960х для развития прудового рыбоводства был завезен чешуйчатый карп украинской породной группы во вновь

созданные рыбхозы в среднем течении Сырдарьи в Ташкентской области. С освоением методом искусственного заводского воспроизводства прудовые рыбхозы создали во всех равнинных регионах Узбекистана, куда завезли потомство карпа, частично перемешанного с местной дикой формой карпа (сазана). В том числе карп был завезен в рыбхозы Бухарской области в низовьях Зарафшана, где с тех пор освоили методы воспроизводства от сформированных маточных стад.

Несмотря на промысловую значимость карпа работ по морфологическим особенностям этого ценного вида практически не проводили. Целью данной работы было исследование морфологических особенностей рыбопосадочного материала (годовиков) карпа, выращиваемых в Бухарской области в низовьях реки Зарафшан.

Материал собирали в марте 2024 года в рыбопитомнике «NodirNozimquli» Бухарской области в низовьях реки Зарафшан. Годовалых карпов отобрали без выбора при облове пруда после зимовки. Мы отобрали случайных 25 особей, измерили их общую (TL, см) и стандартную (SL, см) длины тела, общую массу (W, г) тела. Рыб целиком фиксировали в 4%-ном растворе формалина. В лабораторных условиях рыб клали на бок, распрямили плавники и делали цифровые фотографии с помощью штатива. Ось фотокамеры была строго перпендикулярна плоскости, на которой лежала зафиксированная рыба. Пластические признаки измеряли по цифровым фотографиям с помощью инструмента «Линейка» в программе «Photoshop». Измеряли признаки по схеме промеров рыб семейства карповых (Cyprinidae) [4, 376 с].

Результаты

В нашей выборке у карпов в спинном плавнике IV 18-19 лучей, в анальном III 5 лучей. В боковой линии 37 - 39 чешуй. На первой жаберной дуге 26-28 тычинок. Глоточные зубы трехрядные 1.1.3-3.1.1. На верхней губе две пары усиков. Культурный карп даже в годовалом возрасте уже имеет достаточно высокое тело. Рот нижний. В спинном и анальном плавниках есть по зазубренному костяному лучу. Отметим, что у 10 особей из выборки был чешуйчатый покров известный как зеркальный разбросанный карп, у остальных все тело было полностью покрыто крупной чешуей.

В исследованной выборке годовалых карпов были особи общей длиной 11,5 – 17,3 (в среднем 15,5) см, стандартной длиной 9,1 – 13,9 (12,5) см. Общая масса тела годовиков была 24,0 – 97,0(67,04) г. Видно, что у карпа в местных условиях при налаженном племенном деле хороший быстрый рост в условиях прудовой поликультуры.



Рис. 1. Зависимость общей массы тела и стандартной длины тела годовиков карпа

Между стандартной и общей длиной тела годовалых карпов выявили сильную положительную зависимость ($r = 0,99$), достоверно характеризующуюся уравнением регрессии: $SL = 0,8222 * TL - 0,2916$.

Между общей массой тела и длиной тела также выявлена сильная положительная зависимость ($r = 0,87$) даже в пределах поколения, характеризующаяся уравнением регрессии степенной функции: $W = 0.396 * SL^{2,9374}$ (рис. 1).

Индексы пластических признаков годовиков карпа по классической схеме промеров карповых рыб представлены в таблице 1,

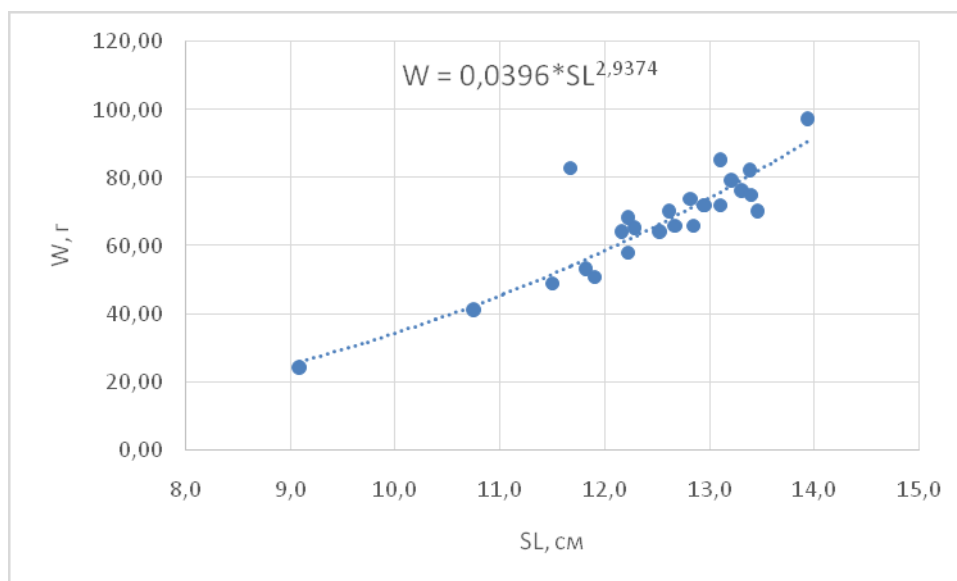
Таблица 1. Индексы пластических признаков годовиков карпа по классической схеме промеров карповых

Показатель	Мин - Макс.	$X_{\text{сред.}} \pm$ S_x	$C_v,$ %
Общая длина тела (TL)	122,2 – 127,4	124,50 $\pm 0,26$	1,04
Длина туловища	65,1 – 78,4	70,53 $\pm 0,56$	3,97
Длина рыла	7,2 – 14,2	10,22 $\pm 0,38$	18,45
Диаметр глаза	5,1 – 7,2	6,10 \pm 0,12	10,10
Заглазничный отдел головы	10,9 – 17,5	13,88 $\pm 0,34$	12,09
Длина головы	22,5 – 34,4	29,06 $\pm 0,58$	10,02
Высота головы у	18,3 –	21,99	9,04

затылка	25,4	$\pm 0,40$	
Наибольшая высота тела	35,2 – 39,9	37,17 $\pm 0,26$	3,45
Наименьшая высота тела	12,8 – 15,6	14,18 $\pm 0,14$	5,00
Антедорсальное расстояние	44,0 – 52,9	46,55 $\pm 0,41$	4,52
Постдосальное расстояние	8,8 – 18,5	11,28 $\pm 0,44$	19,43
Длина хвостового стебля	6,9 – 12,4	9,59 \pm 0,22	11,44
Длина основания D	37,4 – 48,6	45,84 $\pm 0,43$	4,69
Наибольшая высота D	13,4 – 20,0	17,06 $\pm 0,27$	7,87
Длина основания A	13,7 – 17,5	15,54 $\pm 0,21$	6,84
Наибольшая высота A	15,7 – 19,0	17,42 $\pm 0,17$	4,76
Длина P	18,1 – 22,3	20,65 $\pm 0,22$	5,36
Длина V	15,5 – 19,8	17,95 $\pm 0,19$	5,25
Расстояние P-V	25,2 – 34,4	29,89 $\pm 0,43$	7,26
Расстояние V - A	35,9 – 47,2	41,62 $\pm 0,61$	7,28

Обсуждение

Дикая форма вида (сазан) обитала в Аральском море, где по мере осолонения воды в вид исчезла из ихтиофауны этого водоема, а также была в разнотипных равнинных водоемах бассейнов Амударьи, Сырдарьи, Кашкадарьи, Зарафшана [2, 458 с]. Но, в начале 1960х для нужд развития прудового рыбоводства в Узбекистан в среднее течение Сырдарьи были завезен украинский чешуйчатый карп, было освоено заводское массовое воспроизводство этого объекта, потомство карпа регулярно зарыбляли во все регионы Узбекистана, а также в равнинные водохранилища и озера-накопители дренажных вод. Высокоспинный культурный карп хорошо приспособился к условиям естественных водоемов, заменил везде дикого прогонистого сазана [5, 152 с].

В регионах естественного распространения вида отмечали следующие меристические показатели: DIII–IV 15 – 22, AIII–IV 5 – 6, в

боковой линии 32 – 41 чешуй, на первой жаберной дуге 21 – 29 тычинок[1, 379 с].

В водоемах Узбекистана у карпа отмечали следующие меристические показатели: в спинном плавнике III-IV 18-19, в анальном III 5 лучей. В боковой линии у чешуйчатых форм 36-40 чешуй. На первой жаберной дуге 25-30 тычинок. Глоточные зубы трехрядные 1.1.3-3.1.1. Наши данные хорошо вписываются в указанные разбросы показателей.

Отметим, что мы проанализировали годовиков карпа (в рыбоводстве – это ценная возрастная группа, известная как рыбопосадочный материал. С биологической точки зрения – это неполовозрелые поколения карпа в местных условиях. В данной работе мы охарактеризовали карпа в прудовых хозяйствах низовьев реки Зарафшан.

Литература

1. Атлас пресноводных рыб России: в 2х томах. Том 1. Москва, Наука, 2003, 379 с.

2. Берг, Л.С. Рыбы пресных вод СССР и сопредельных стран. 4-е издание. Москва – Ленинград, Издательство АН СССР, 1949, ч. 2, 458 с.

3. Камиллов Б.Г., Курбанов Р.Б., Салихов Т.В. Рыбоводство – разведение карповых рыб в Узбекистане, Ташкент, ChinoгENK, 2003, 88 с.

4. Правдин, И.Ф. Руководство по изучению рыб (преимущественно пресноводных). Москва, Пищевая промышленность, 1966. - 376 с.

5. Салихов Т.В., Камиллов Б.Г., Атаджанов А.К. Рыбы Узбекистана (определитель). Ташкент: Chinoг-ENK, 2001. -152 с.

6. ФАО. 2020. Состояние мирового рыболовства и аквакультуры – 2020. Меры по повышению устойчивости. Рим, ФАО.
<https://doi.org/10.4060/ca9229ru>

УДК 634.1

Use of dna markers technology to identify high temperature resistant genotypes of common wheat (*Triticumaestivum* L)

D.Sh. Erzhigitov
Academy of Sciences of the Republic
of Uzbekistan Institute of Genetics and
Plant Experimental Biology (junior researcher)

Резюме

Одной из основных продовольственных культур, выращиваемых во всем мире, является пшеница (*Triticum aestivum* L.), и производство высококачественных и устойчивых культур является одной из основных целей. По данным наших исследований, сорт Хисорак (высота растения и количество корней) и линия КР12-9023 (влажная и сухая масса саженца) показали хорошие результаты по сравнению с другими образцами по 4-м критериям, проверенным для оценки устойчивости к высоким температурам. стресс.

Abstract

One of the primary food crops grown worldwide is wheat (*Triticum aestivum* L.), and producing high-quality, sustainable crops is one of the main objectives. According to our research, the cultivar Hisorak (plant height and number of roots) and KR12-9023 (wet and dry weight of the seedling) line demonstrated good results compared to other samples according to the 4 criteria tested to evaluate the resistance to high temperature stress.

Among the major food crops grown worldwide, wheat (*Triticum aestivum* L.) is regarded as the most important crop to provide steady, high-quality crops. Abiotic factors that negatively impact production include rising temperatures from the optimal level. For wheat throughout its reproductive growth stage, the optimal daytime temperature is 15 °C. Production decreases by three to four percent for every degree that the temperature rises above the optimal level in Celsius [7]. However, due to the global climate changes occurring on our planet since the 20th century, the average temperature is increasing by 0.18 °C every ten years [3], experts in the field believe that heat stress affects the growth and development of wheat plants, productivity, the impact on grain quality requires a large-scale study [4].

The heat tolerance trait is a quantitative trait controlled by a series of genes/QTL (quantitative trait loci) [1]. Researchers from around the world have successfully studied the genetic foundation of heat tolerance in a number of research over the past thirty years. In particular, for the first time, Langdon et al. (1991) identified temperature stress resistance genes

on chromosomes 3A, 3B, 4A, 4B and 6A using chromosome substitution lines [5]. Later, the involvement of chromosomes 3A and 3B in ensuring heat resistance was also confirmed in Hu et al.'s research [6]. Using chromosome substitution lines between Chinese Spring and Hope cultivars, they reported that high temperature stress tolerance was associated with chromosomes 3A and 3B as well as chromosome 3D [2].

High temperature affects different stages of plant development. Blum et al. (1996), Nayeem et al. (1991), Peacock et al. (1990), Sattelmacher et al. (1990) have shown that the negative effects of high temperature are more pronounced, especially at the germination and seedling stages. A special test method was developed by H. Alsamadany (2016) to evaluate heat resistance in these phases, and in this study, the effect of temperature stress on the development of wheat sprouts was studied in the germination phase. By analyzing parameters such as plant height, number of roots, total wet and dry weight of seedlings, heat stress tolerance was studied

Materials and methods. Samples of Asr, Shams, Khisorak, KR12-07, KR12-9023, KR12-5003 wheat varieties were used as research objects. Healthy and relatively large seed materials were selected from the research samples and planted in 8.5 cm diameter petri dishes in 3 replicates. The research samples were grown in a Cooling Incubator (Model: SPX-250BIII) in sterilized Petri dishes for 7 days under the influence of optimal (25°C) and stress (35°C) temperatures, in a 12/12 light/dark regime. After one week, plant height, number of roots, total wet and dry weight of seedlings were analyzed in research samples.

Results and discussions. In order to evaluate the effect of temperature stress on the samples of the selected variety, first, the change in the growth of the plant was analyzed in the samples. According to the experiment, the best result was recorded in the Hisorak variety. Because in this sample, the plant height changed the least under the effect of high temperature compared to the optimal temperature, that is, the average plant height was 9.9 cm at 25°C, 8.2 at 35°C, the difference between them was 1.7 cm. The lowest result according to this indicator was observed in Asr variety. Although the length of the plant increased to the maximum of 14.4 cm compared to other cultivars under optimal conditions, it decreased sharply to 6.9 cm under stress conditions and showed the highest difference

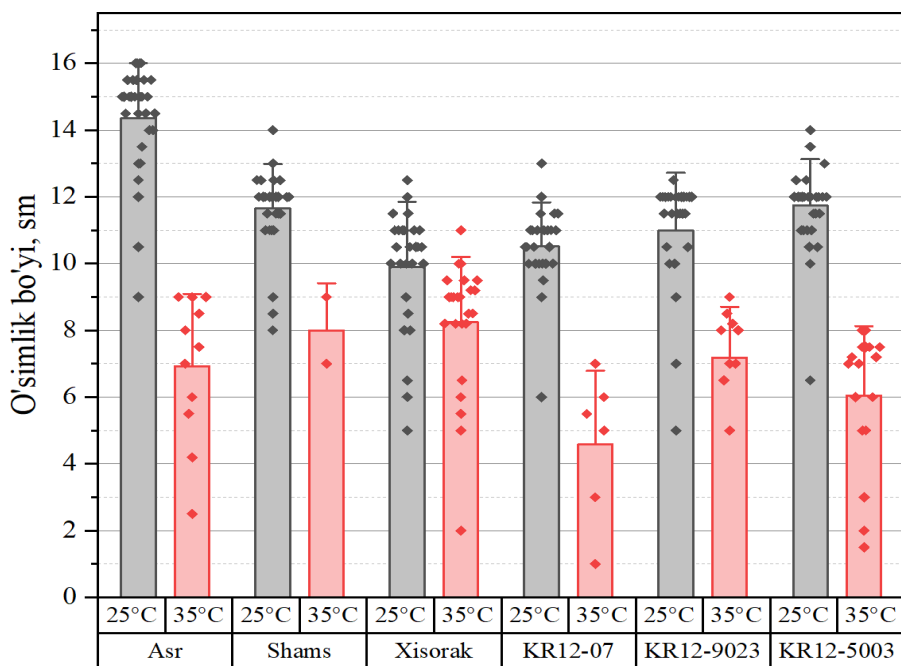

1).

Figure 1. Effect of high temperature on plant growth.

During the research, the average wet and dry weight indicators of the samples under optimal and temperature stress conditions were also studied (Fig. 2-3). When analyzed by mean plant wet weight, line KR12-9023 had the least change in mean wet weight under stress (0.19 g at 25 C, 0.19 g at 35 C at 0.13 g, the difference is 0.06 g). Although a good result was recorded in the Khisorak variety in terms of plant height, relatively weak seedlings led to a sharp decrease in average wet weight under the influence of temperature. It was observed that the average wet weight of Khisorak seedlings at the optimal temperature was 0.2 g, but it decreased to 0.02 g under the influence of high temperature (difference 0.18). According to the average dry weight indicator, a good result was recorded in KR12-9023 variety according to wet weight.

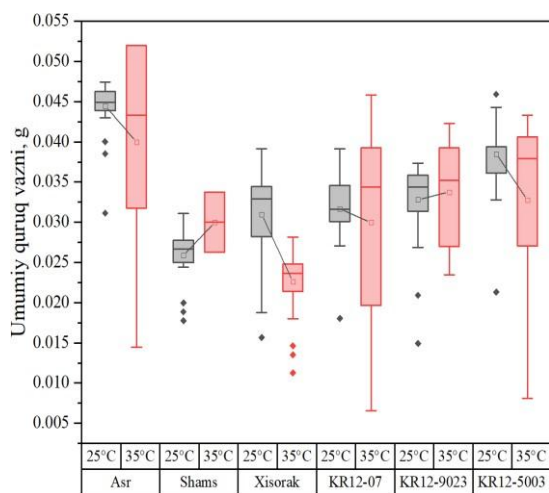
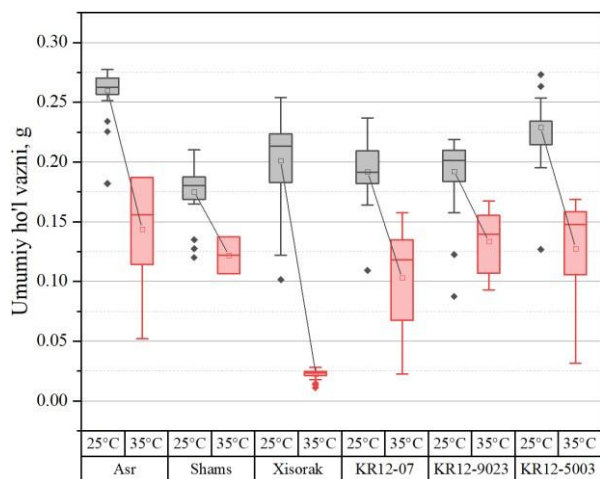

Figure 2. Wet weight of samples **Figure 3. Dry weight of samples**

The average number of roots per plant changed significantly over the research due to high temperature stress, which affected one of the key characteristics in the samples. (Fig.4).

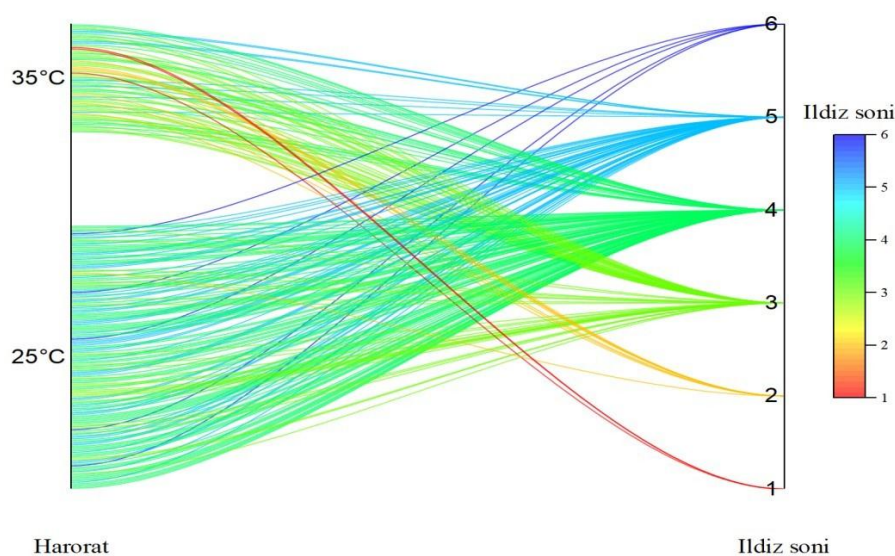

Figure 4. Changes in the number of roots under the influence of the temperature factor.

In the samples of the studied variety, the number of roots in optimal conditions was up to 6, and no such result was observed in any sample under temperature stress. Average number of roots at 25 C is 4.2 in Asr, 4.2 in Shams, 3.8 in Hisorak, 4.4 in KR12-07, 4.03 in KR12-9023, KR12-5003 was recorded, but at high temperature, i.e. at 35 C, it was 3.4 in the Asr variety, 2.5 in the Shams variety, 3.5 in the Hisorak variety, and 2.1 in the KR12-07 variety. , it was observed that it was 3.08 in KR12-9023 and 3.6 in KR12-5003. This indicator showed that the Hisorak variety had a comparatively good result, with a 0.3 difference in result from the control.

In comparison to other samples, the Khisorak variety (plant height and number of roots) and the KR12-9023 line (wet and dry weight of the seedling) showed good results based on the four indicators analyzed to evaluate the resistance to excessive temperature stress. Currently, PCR analyzes are being carried out using SSR markers genetically linked to heat stress tolerance to clarify the results from the molecular point of view.

Literature

1. Bohnert H.J., Gong Q., Li P., Ma S. Unraveling abiotic stress tolerance mechanisms — getting genomics going, *Curr. Opin. Plant Biol.* 9 (2006) 180–188.
2. Chen X.Y., Zhao A.J., Li Y.J., Liu Y.P. *Acta Agric. Boreali-Sin.* 22 (S2) (2007) 1–5 (in Chinese with English abstract). *Genet.* 43 (2011) 159–162. *Biol.* 68 (2008) 277–288. patterns, *Aust. J. Agric. Res.* 40 (1989) 965–980.
3. Hansen J., Sato M., Ruedy R. Perception of climate change, *Proc. Natl. Acad. Sci. U. S. A.* 109 (2012) E2415–E2423.
4. Moriondo M., Giannakopoulos C., Bindi M. Climate change impact assessment: the role of climate extremes in crop yield simulation, *Clim. Chang.* 104 (2011) 679–701.
5. Sun Q.X., Quick J.S. Chromosomal locations of genes for heat tolerance in tetraploid wheat, *Cereal Res. Commun.* 19 (1991) 431–437 (in Chinese with English abstract).
6. Xu R., Sun Q., Zhang S. Chromosomal location of genes for heat tolerance as measured by membrane thermostability of common wheat cv. Hope, *Hereditas* 18 (1996) 1–3 (in Chinese with English abstract).
7. Wardlaw I.F., Dawson I.A., Munibi P., Fewster R. The tolerance of wheat to high temperatures during reproductive growth. I. Survey procedures and general response. *Australian Journal of Agricultural Research* 40(1) 1 – 13 Published: 1989.